



ДЕРЖАВНА СЛУЖБА СТАТИСТИКИ УКРАЇНИ
ГОЛОВНЕ УПРАВЛІННЯ СТАТИСТИКИ У ЛЬВІВСЬКІЙ ОБЛАСТІ

6
1 33 27 8 % 5 Σ 46 %  9

ФІНАНСИ ЛЬВІВСЬКОЇ ОБЛАСТІ

СТАТИСТИЧНИЙ ЗБІРНИК

2015



30	815,073,273	30	1,213,55
30	549,630,000	30	928,09
	384,741,000	30	549,63
	1,076,839,5	30	1,319,32
	677,850,6	30	669,16
	591,625,9		
	395,67		
	548		

Головне управління статистики у Львівській області

проспект В.Чорновола, 4, м. Львів, 79019, Україна
телефон: (032) 258-59-28, факс: (032) 258-59-93
електронна пошта: ve@lv.ukrstat.gov.ua
веб-сайт: www.lv.ukrstat.gov.ua

Підготовлено відділом аналізу даних статистики фінансів та праці
Відповідальна за випуск І. Туз, (032) 258-59-89

Розповсюдження статистичних публікацій:

проспект В.Чорновола, 4, кім.20, корп.1, м. Львів, 79019, Україна
телефон: 258-59-11, 258-59-51

ПЕРЕДМОВА

Статистичний збірник містить дані щодо доходів і видатків зведеного бюджету області, показників банківської статистики, основних фінансових показників діяльності підприємств.

Наведена у збірнику інформація систематизована за тематикою у 7 розділах та базується на основі даних Головного управління Державної казначейської служби у Львівській області, грошово-кредитної та банківської статистики Національного банку України, статистики фінансів підприємств за результатами обробки фінансової звітності.

Публікація містить аналітичний огляд, а також в кінці збірника у методологічних поясненнях, подано роз'яснення щодо джерел та системи збору даних, методології та особливостей в організації проведення обстежень з питань статистики фінансів.

Інформація наведена в узагальненому вигляді за видами економічної діяльності з урахуванням зміни підприємствами їх основного виду діяльності у звітному році (розраховано відповідно до Методики розрахунку основного виду економічної діяльності за допомогою спеціального програмного модуля, затвердженої наказом Держстату від 29.12.2012 №551) та адміністративно-територіальними одиницями. Окремі явища проілюстровані діаграмами.

Сподіваємося, що збірник задовольнить потреби користувачів.

Умовні позначення та скорочення, що використані у збірнику:

тире (-)	- явища не було;
крапки (...)	- відомості відсутні;
нуль (0; 0,0)	- явища існують, але у вимірах, менших за ті, що можуть бути виражені використаними в таблиці цифровими розрядами;
“з них”	- означає, що наведені не доданки загальної суми;
“у тому числі”	- означає, що наведені всі доданки загальної суми;
грн	- гривня
млн.	- мільйон
табл.	- таблиця
тис.	- тисяча
%	- відсоток

ЗМІСТ

Передмова	3
Зміст	5
Аналітична довідка	7
1. Державні фінанси	
1.1 Надходження до бюджетів усіх рівнів	12
1.2 Доходи та видатки зведеного бюджету області	14
1.3 Зміни обсягів доходів та видатків зведеного бюджету області (діаграма)	14
1.4 Структура доходів та видатків зведеного бюджету області	15
1.5 Частка офіційних трансфертів з держбюджету у загальному обсязі доходів зведеного бюджету області (діаграма)	15
1.6 Структура доходів та видатків бюджету області у 2015 році (діаграма)	17
1.7 Доходи та видатки місцевих бюджетів у містах та районах	18
1.8 Доходи місцевих бюджетів за окремими видами податків і зборів у містах та районах у 2015 році	20
1.9 Доходи місцевих бюджетів на одну особу населення в містах та районах у 2015 році	21
1.10 Видатки місцевих бюджетів за окремими напрямками в містах та районах у 2015 році	22
1.11 Структура видатків на фінансування соціально-культурних заходів у бюджеті області (діаграма)	23
1.12 Видатки місцевих бюджетів на одну особу у містах та районах у 2015 році (діаграма)	24
2. Фінансово-кредитні установи	
2.1 Банківські установи	26
2.2 Вимоги банків за кредитами, наданими суб'єктам господарювання і фізичним особам	26
2.3 Динаміка обсягу вимог банків за кредитами на початок року (діаграма)	27
2.4 Депозити домашніх господарств, залучені депозитними корпораціями (крім Національного банку України)	27
2.5 Динаміка обсягу депозитів домашніх господарств на початок року (діаграма)	27
2.6 Середній розмір вкладу з розрахунку на одну особу	28
3. Активи, власний капітал і зобов'язання підприємств	
3.1 Баланс підприємств та його структура у 2015 році	30
3.2 Необоротні активи за видами економічної діяльності у 2015 році	31
3.3 Необоротні активи за видами економічної діяльності в промисловості у 2015 році	33
3.4 Оборотні активи за видами економічної діяльності у 2015 році	35
3.5 Структура оборотних активів (діаграма)	37
3.6 Оборотні активи за видами економічної діяльності в промисловості у 2015 році	38
3.7 Власний капітал за видами економічної діяльності у 2015 році	40
3.8 Власний капітал за видами економічної діяльності в промисловості у 2015 році	42
3.9 Поточні зобов'язання за видами економічної діяльності у 2015 році	44
3.10 Поточні зобов'язання за видами економічної діяльності в промисловості у 2015 році	46
3.11 Дебіторська та кредиторська заборгованість за видами економічної діяльності на 31 грудня 2015 року	48

3.12	Дебіторська заборгованість за видами економічної діяльності у 2015 році	49
3.13	Дебіторська заборгованість за видами економічної діяльності в промисловості у 2015 році	51
3.14	Кредиторська заборгованість за видами економічної діяльності у 2015 році	53
3.15	Кредиторська заборгованість за видами економічної діяльності в промисловості у 2015 році	55
4. Фінансові результати підприємств		
4.1	Фінансові результати діяльності підприємств	58
4.2	Фінансові результати підприємств за видами економічної діяльності	59
4.3	Фінансові результати підприємств за видами економічної діяльності в промисловості	61
4.4	Збиткові підприємства за видами економічної діяльності	63
4.5	Збиткові підприємства за видами економічної діяльності в промисловості	65
5. Рентабельність підприємств		
5.1	Рентабельність операційної діяльності підприємств за видами економічної діяльності	68
5.2	Рентабельність операційної діяльності підприємств за видами економічної діяльності у промисловості	71
6. Фінансові показники підприємств у містах та районах		
6.1	Баланс підприємств у містах та районах на кінець 2015 року	74
6.2	Баланс підприємств за окремими видами економічної діяльності на кінець 2015 року	76
6.3	Необоротні активи за окремими видами економічної діяльності на кінець 2015 року	77
6.4	Оборотні активи за окремими видами економічної діяльності на кінець 2015 року	78
6.5	Власний капітал за окремими видами економічної діяльності на кінець 2015 року	79
6.6	Поточні зобов'язання за окремими видами економічної діяльності на кінець 2015 року	80
6.7	Дебіторська та кредиторська заборгованість у 2015 році	81
6.8	Фінансові результати діяльності підприємств	82
6.9	Збиткові підприємства	84
6.10	Питома вага збиткових підприємств у 2015 році (діаграма)	86
6.11	Рентабельність операційної діяльності підприємств	87
7. Основні фінансові показники підприємств за регіонами України		
7.1	Фінансові результати підприємств у 2015 році	90
7.2	Фінансові результати до оподаткування підприємств	91
7.3	Збиткові підприємства	92
7.4	Чистий прибуток (збиток) підприємств у 2015 році	93
7.5	Рентабельність операційної діяльності підприємств	94
7.6	Дебіторська та кредиторська заборгованість	95

АНАЛІТИЧНА ДОВІДКА

Бюджет області

Щороку збільшуються доходи та видатки зведеного бюджету області. У 2015 році доходи бюджету з урахуванням загального і спеціального фондів становили 18853,1 млн.грн., що на 38,2% більше відносно попереднього року (у 2014 році порівняно з 2013 роком – на 11,2% більше).

Дедалі більша частка у структурі доходів бюджету області формується за рахунок офіційних трансфертів (дотацій, субвенцій), одержаних з Державного бюджету України – у 2015 році 63,9%, або 12038,5 млн.грн. (на 3 в.п. більше, ніж у 2014 році). Податки та збори в загальних доходах бюджету становили 6814,6 млн.грн., або 36,1%.

Серед податків та зборів, які відраховуються до місцевих бюджетів, основу становили податкові надходження – 5334,6 млн.грн., з яких 56,9% припадало на податок з доходів фізичних осіб. На місцеві податки та збори у структурі податкових надходжень припало 22,9%.

У 2015 році змінилась структура наповнення зведеного бюджету області. Відносно 2014 року обсяг надходжень податків з доходів фізичних осіб скоротився на 4,8%, а їх частка у загальному обсязі податків і платежів зменшилась на 18,6 в.п., натомість обсяги місцевих податків та зборів зросли у 2,5 раза (частка зросла на 11,4 в.п.). Суттєво зменшились обсяги зборів за спеціальне використання природних ресурсів – у 5,9 раза.

Видатки у 2015 році профінансовано в обсязі 18455,1 млн.грн., обсяг яких відносно 2014 року зріс на 37,3%, (у 2014 році порівняно з 2013 роком – на 10,3%).

Пріоритетним напрямком бюджетного фінансування, як і в попередніх роках, є соціально-культурні заходи, на які у 2015 році виділено 13993,4 млн.грн., або 75,8%. Найбільше витрачено на освіту – 5,1 млрд.грн. (36,5%), а також на соціальний захист та соціальне забезпечення – 4,7 млрд.грн. (33,6%), на охорону здоров'я – 3,4 млрд.грн. (24,3%), найменше – на духовний та фізичний розвиток – 0,8 млрд.грн. (5,6%).

Однак варто зазначити, що частка видатків на соціально-культурні заходи скоротилась порівняно з 2014 роком на 5,9 в.п., а найбільше – на освіту (на 2,4 в.п.).

У бюджеті області доходи були більшими від видатків на 398,0 млн.грн.

Банківська діяльність

Кількість банківських установ в області щорічно скорочується. На 1 січня 2016 року мережа банків (з урахуванням філій банків, розташованих в інших регіонах) налічувала 10 установ, що на одну установу менше порівняно з їх кількістю на 1 січня 2015 року, та вдвічі менше, ніж на 1 січня 2013 року. Менше функціонувало безбалансових відділень – 779, тоді як у 2014 році – 1056. В області діє 5 юридично самостійних комерційних банків.

У 2015 році комерційні банки продовжували надавати кредити суб'єктам господарювання і фізичним особам. На 1 січня 2016 року вимоги за кредитами, включаючи нараховані відсотки, збільшились відносно початку 2015 року на 9,3% і становили 19,8 млрд.грн. Зростання сум наданих кредитів відбулося за рахунок їх збільшення в іноземній валюті на 20,5%, натомість кредити в національній валюті зменшились на 2,1%. Частка кредитів в іноземній валюті зросла на 5,1 в.п. і на 1 січня 2016 року склала 55,5% (на 1 січня 2015 року – 50,4%, на 1 січня 2014 року – 43,2%).

На 1 січня 2016 року в обсязі кредитних вкладень питома вага довгострокових кредитів становила 64,7% (12,8 млрд.грн.).

У 2014–2015 роках зменшилася довіра банків до національної валюти, оскільки довгострокові кредити банки надавали переважно в іноземній валюті. Якщо у 2013 році більше половини довгострокових кредитів було видано у гривнях (52,6% від загального обсягу довгострокового кредитування), то у 2014 та у 2015 роках – в іноземній валюті (60,6% та 63,4% відповідно).

На короткострокові кредити, які надаються переважно під поточні виробничі потреби суб'єктів господарювання, припало 7,0 млрд.грн., або 35,3% від загального обсягу наданих кредитів. Короткострокові кредити надавались переважно в національній валюті – 58,8% від їх загального обсягу (у 2014р. – 75,6%).

Обсяги короткотермінового кредитування порівняно з 2014 роком зросли на 37,0%, на противагу обсяги довготермінового – зменшились на 1,6%.

Фінансовий стан суб'єктів господарювання

Загальна вартість активів суб'єктів господарювання області на кінець 2015 року становила 294,4 млрд.грн. і збільшилась протягом року на 21,9 млрд.грн., або на 8,0%. Зростання відбулося в основному за рахунок збільшення вартості оборотних активів. Питома вага необоротних активів у структурі майна протягом року зменшилась на 5,2 в.п. і на кінець 2015 року становила 62,9%.

У 2015 році обсяг чистого доходу від реалізації продукції (товарів, робіт, послуг), одержаний суб'єктами господарювання, становив 181,7 млрд.грн. (у 2014 році – 148,4 млрд.грн.). У розрахунку на одну гривню середньорічної вартості майна чистий дохід у 2015 році склав 62,3 коп. проти 70,3 коп. у 2014 році.

Фінансовий результат до оподаткування підприємств (без урахування діяльності банків і бюджетних установ) у 2015 році становив 7491,2 млн.грн збитку проти 8822,5 млн.грн – у 2014 році. Діяльність з прибутками завершили

74,5% підприємств на суму 9073,3 млн.грн (на 27,0% більше порівняно з 2014 роком), а 25,5% – зазнали збитків на суму 16564,5 млн.грн, що на 3,7% більше порівняно з попереднім роком. З урахуванням діяльності банків фінансовий результат до оподаткування становив у 2015 році 7630,1 млн.грн збитку (у 2014 році – 8753,2 млн.грн).

Серед видів економічної діяльності найбільші суми збитку допустили підприємства промисловості – 3455,1 млн.грн, операцій з нерухомим майном – 1457,5 млн.грн. Прибутковий фінансовий результат склався на підприємствах, в організаціях з інформації та телекомунікацій (244,4 млн.грн), транспорту складського господарства, поштової та кур'єрської діяльності (208,4 млн.грн), освіти (6,9 млн.грн), надання інших видів послуг (4,2 млн.грн).

У 2015 році від'ємний фінансовий результат до оподаткування отримали 7 із 9 міст області: Львів (4944,9 млн.грн), Трускавець (872,3 млн.грн), Стрий (312,6 млн.грн), Дрогобич (249,7 млн.грн), Борислав (47,2 млн.грн), Самбір (35,6 млн.грн), Новий Розділ (7,2 млн.грн) та 7 районів із 20. Значні обсяги збитків зафіксовано в економіці Кам'янка-Бузького (762,9 млн.грн), Буського (587,2 млн.грн), Миколаївського (332,7 млн.грн), Жовківського (276,6 млн.грн), Перемишлянського (127,6 млн.грн), Сокальського (210,1 млн.грн) та Дрогобицького (95,5 млн.грн) районів.

Найбільші суми прибуткового фінансового результату зосереджені у підприємств Стрийського (479,9 млн.грн), Жидачівського (243,3 млн.грн), Бродівського (115,1 млн.грн), Яворівського (87,1 млн.грн) районів та міста Морщина (87,8 млн.грн).

Найбільшою частка збиткових підприємств була у містах: Червоноград – 39,1%, Стрий – 31,5%, Трускавець – 31,1%, а також у Яворівському районі (30,1%).

Рівень рентабельності операційної діяльності підприємств області у 2015 році становив 3,2% і зріс порівняно з попереднім роком на 1,4 в.п.

Найефективнішою була діяльність підприємств, які здійснюють операції з нерухомим майном (21,5%), сільського, лісового та рибного господарства (11,8%), освіти (6,1%), оптової і роздрібною торгівлі; ремонту автотранспортних засобів і мотоциклів (5,5%) та охорони здоров'я, надання соціальної допомоги (5,4%). Нерентабельною була діяльність підприємств з тимчасового розміщення й організації харчування; мистецтва, спорту, розваг та відпочинку; у сфері адміністративного та допоміжного обслуговування, будівництва, фінансової та страхової діяльності.

На фінансовий стан підприємств негативно впливає зростання заборгованості. У розрахунках з дебіторами упродовж 2015 року обсяг заборгованості збільшився на 25,9% і становив на кінець року 67,6 млрд.грн. Борги у розрахунках за товари, роботи, послуги склали 44,7%, на розрахунки з бюджетом припало 3,6% від загального обсягу дебіторської заборгованості.

Упродовж 2015 року обсяги дебіторської заборгованості зросли у більшості основних видів економічної діяльності, а найсуттєвіше в підприємств сільського, лісового та рибного господарства (на 83,1%), які здійснюють операції з нерухомим майном (на 70,6%).

Скоротились обсяги заборгованості у розрахунках з дебіторами лише на підприємствах транспорту, складського господарства, поштової та кур'єрської діяльності (на 48,1%) та в з тимчасового розміщення й організації харчування (на 0,3%).

За видами економічної діяльності значні обсяги дебіторської заборгованості були у промисловості (31,8%), сільському, лісовому, рибному господарстві (25,9%), оптовій та роздрібній торгівлі (19,3%).

Заборгованість суб'єктів господарювання області перед кредиторами упродовж року збільшилась на 23,7% і досягла на кінець 2015 року 57,6 млрд.грн. Дві третини боргу (68,5% від загальної суми, або 39,5 млрд.грн) склали несплати кредиторам за одержані товари, виконані роботи і послуги.

Найбільші обсяги кредиторської заборгованості, утворились у промисловості – 43,2%, оптовій та роздрібній торгівлі – 29,2%.

Зростання кредиторської заборгованості спостерігалось в усіх видах економічної діяльності (крім транспорту, складського господарства, поштової та кур'єрської діяльності, а також фінансової діяльності). Так, у підприємств сільського, лісового та рибного господарства заборгованість упродовж року зросла на 80,1%, операцій з нерухомим майном – на 53,9%, діяльності у сфері адміністративного та допоміжного обслуговування – на 53,8%, надання інших видів послуг – на 49,2%, будівництва – на 39,9%, інформації та телекомунікацій – на 30,3%.

Надходження коштів до бюджетів усіх рівнів включають надходження до Державного бюджету України та місцевих бюджетів.

Зведений бюджет області включає показники обласного бюджету, зведених бюджетів районів і бюджетів міст обласного значення. У надходження до бюджету області враховані суми податків та платежів до Державного та місцевих бюджетів. Інформація про доходи та видатки бюджету області подається з урахуванням взаємовідносин з Державним бюджетом України, включаючи надані офіційні трансферти.

Інформацію про доходи та видатки наведено за даними Головного управління Державної казначейської служби України у Львівській області.

Доходи бюджету – усі податкові, неподаткові та інші надходження на безповоротній основі, справляння яких передбачено законодавством України (включаючи трансферти, гранти). Податкові надходження формуються за рахунок надходжень сум податків від фізичних та юридичних осіб, зборів та інших обов’язкових платежів.

Видатки бюджету – кошти, що спрямовуються на здійснення програм та заходів, передбачених бюджетом (на фінансування соціальної сфери, на соціальний захист населення, на управління тощо).

Дефіцит бюджету – перевищення видатків бюджету над його доходами.

Профіцит бюджету – перевищення доходів бюджету над його видатками.

1.1. Надходження до бюджетів усіх рівнів¹

	2010		2011		2012	
	усього	у тому числі	усього	у тому числі	усього	у тому числі
		державного		державного		державного
млн. грн						
Усього надходжень²	11645,1	8267,0	13829,7	10120,3	15634,4	11347,2
Податкові надходження	9421,5	6637,6	11704,6	8545,4	13413,5	9724,3
з них						
податок з доходів фізичних осіб	2182,1	–	2522,5	–	2829,9	–
податок на прибуток підприємств та організацій	1085,0	1061,6	1357,9	1357,5	1565,1	1557,1
платежі за використання природних ресурсів	337,9	76,2	446,9	60,8	528,0	81,3
податок на додану вартість ³	4339,6	4339,6	5144,5	5144,5	5412,1	5412,1
акцизний збір ³	551,0	551,0	580,8	580,8	1519,8	1519,8
плата за ліцензії на певні види підприємницької діяльності	54,2	13,0	–	–	52,6	–
плата за торговий патент	19,5	–	–	–	–	–
єдиний податок для суб'єктів малого підприємництва	102,2	–	106,4	–	245,3	–
місцеві податки та збори	31,5	–	2,0	–	41,8	–
Неподаткові надходження	1975,7	1600,2	1976,6	1556,6	2085,8	1609,5
з них						
доходи від власності та підприємницької діяльності	390,2	335,7	129,8	105,1	178,1	135,5
адміністративні збори та платежі	151,1	87,5	227,5	116,9	0,2	0,2
Доходи від операцій з капіталом	198,3	9,1	123,6	6,6	127,1	5,7
Цільові фонди	49,5	20,1	24,9	11,7	7,9	7,6

¹ Дані Головного управління Державної казначейської служби України у Львівській області. Включаються надходження до Державного та місцевих бюджетів.

² Без урахування міжбюджетних трансфертів.

³ З урахуванням ввезених на територію України товарів.

Продовження табл. 1.1

	2013		2014		2015	
	усього	у тому	усього	у тому	усього	у тому
		числі		числі		числі
млн. грн						
Усього надходжень¹	16227,4	11772,0	18226,2	13738,2	24550,1	18134,6
Податкові надходження	14123,9	10177,7	16117,1	11894,3	21445,4	16110,8
з них						
податок з доходів фізичних осіб	2993,0	–	3366,6	177,4	4702,7	1667,7
податок на прибуток підприємств та організацій	1627,2	1581,6	1199,4	1197,1	1107,0	996,4
платежі за використання природних ресурсів	899,1	475,1	1073,4	620,0	1177,1	1099,8
податок на додану вартість ³	5758,3	5758,3	7002,7	7002,7	8390,0	8390,0
акцизний збір ³	1566,2	1566,2	1900,3	1900,3	2138,6	1607,7
плата за ліцензії на певні види підприємницької діяльності	53,7	2,5	–	–	61,4	2,1
плата за торговий патент	0,1	–	–	–	0,0	–
єдиний податок для суб'єктів малого підприємництва	342,1	–	437,4	–	617,4	–
місцеві податки та збори	386,2	–	484,2	–	1220,8	–
Неподаткові надходження	2012,0	1583,2	1996,4	1835,2	2863,0	2017,9
з них						
доходи від власності та підприємницької діяльності	125,0	109,5	195,4	181,0	166,8	146,9
адміністративні збори та платежі	292,8	197,8	306,5	209,2	443,8	241,5
Доходи від операцій з капіталом	82,3	2,5	106,1	2,7	235,4	3,2
Цільові фонди	9,2	8,6	6,6	6,0	6,3	2,7

1.2. Доходи та видатки зведеного бюджету області¹

	2010	2011	2012	2013	2014	2015
Доходи – усього	8711,8	9627,9	11500,8	12268,0	13645,7	18853,1
Податкові надходження	2783,9	3159,2	3689,2	3946,2	4222,8	5334,6
у тому числі						
податок з доходів фізичних осіб	2182,1	2522,5	2829,9	2993,0	3189,2	3035,0
податок на прибуток підприємств та організацій	23,4	0,4	8,0	45,6	2,3	110,6
збори за спеціальне використання природних ресурсів	261,7	386,1	446,7	424,0	453,4	77,3
з них плата за землю	250,9	310,4	348,7	348,1	373,5	–
місцеві податки та збори	31,5	138,7	287,0	386,2	484,1	1220,8
Неподаткові надходження	375,5	420,0	476,3	428,8	513,4	845,1
Доходи від операцій з капіталом	189,3	117,0	121,4	79,8	103,4	232,2
Цільові фонди	29,4	13,2	0,3	0,6	0,6	3,6
Офіційні трансферти з Державного бюджету України						
дотації	3054,0	3072,3	3804,5	4176,2	4489,8	550,6
субвенції	1851,9	2490,6	3046,1	3157,6	3820,6	11487,9
Видатки – усього	8646,2	9705,7	11260,5	12187,4	13443,2	18455,1
у тому числі						
на соціально-культурні заходи	7079,1	7883,6	9394,6	10372,2	10990,7	13993,4
з них на						
освіту	2881,3	3088,8	3699,5	3951,4	4039,2	5101,1
духовний та фізичний розвиток	438,8	476,5	559,7	605,7	634,4	788,9
охорону здоров'я	1806,1	1977,7	2376,0	2530,1	2693,6	3403,2
соціальний захист та соціальне забезпечення	1952,9	2340,6	2759,4	3285,0	3623,5	4700,2
державне управління	375,3	398,0	403,0	427,6	458,8	578,7
на розвиток окремих галузей економіки	416,5	602,9	425,6	461,3	653,9	2229,2
житлово-комунальне господарство	200,2	307,2	535,1	262,6	743,0	873,5
Перевищення доходів над видатками (профіцит), дефіцит бюджету (–) ²	65,6	–77,1	240,3	80,6	202,5	398,0

1.3. Зміни обсягів доходів та видатків зведеного бюджету області

у % до 2005 року

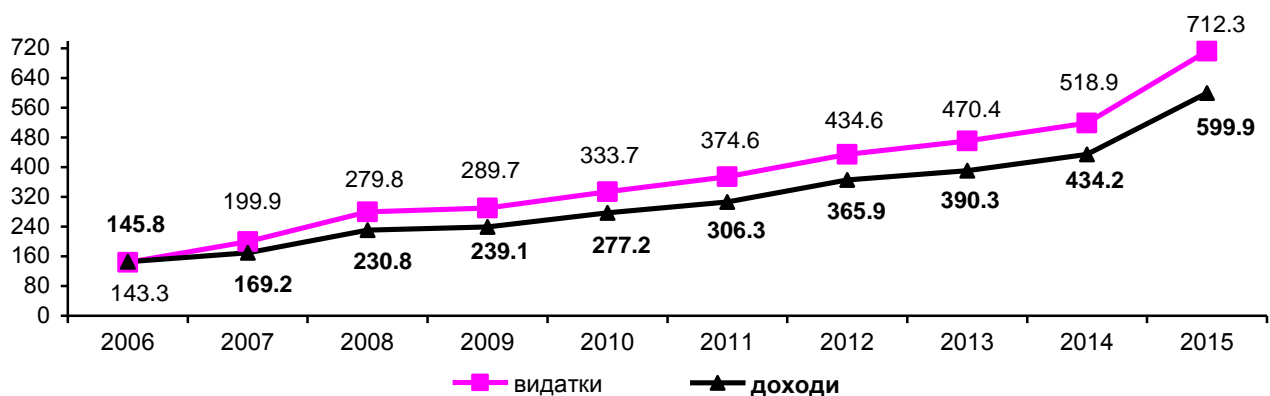

¹ Дані головного управління Державної казначейської служби України у Львівській області. З урахуванням міжбюджетних трансфертів.

² За 2005р. і 2011р. визначено з урахуванням кредитів без погашення.

1.4. Структура доходів та видатків зведеного бюджету області¹

	2005	2010	2012	2013	2014	2015
	у % до підсумку					
Доходи - усього	100,0	100,0	100,0	100,0	100,0	100,0
Податкові надходження	31,7	32,0	32,1	32,2	30,9	28,3
у тому числі						
податок з доходів фізичних осіб	22,0	25,0	24,6	24,4	23,4	16,1
податок на прибуток підприємств	0,2	0,3	0,1	0,4	0,0	0,6
збори за спеціальне використання природних ресурсів	3,3	3,0	3,9	3,5	3,3	0,4
з них плата за землю	3,1	2,9	3,0	2,8	2,7	–
місцеві податки та збори	0,7	0,4	2,5	3,1	3,5	6,5
Неподаткові надходження	4,4	4,3	4,1	3,5	3,8	4,5
Доходи від операцій з капіталом	3,6	2,2	1,1	0,7	0,8	1,2
Цільові фонди	0,5	0,3	0,0	0,0	0,0	0,0
Офіційні трансферти з Державного бюджету України						
дотації	29,1	35,1	33,1	34,1	32,9	2,9
субвенції	30,7	21,3	26,5	25,7	28,0	61,0
Видатки – усього	100,0	100,0	100,0	100,0	100,0	100,0
у тому числі						
на соціально-культурні заходи освіти	59,8	81,9	83,4	85,2	81,7	75,8
духовний та фізичний розвиток	32,9	33,3	32,8	32,4	30,0	27,6
охорону здоров'я	5,0	5,1	5,0	5,0	4,7	4,3
соціальний захист та соціальне забезпечення	21,9	20,9	21,1	20,8	20,0	18,4
державне управління	15,4	22,6	24,5	27,0	27,0	25,5
на розвиток окремих галузей економіки	4,0	4,3	3,6	3,5	3,4	3,1
житлово-комунальне господарство	11,6	4,8	3,8	3,8	4,9	12,1
	6,4	2,3	4,8	2,2	5,5	4,7

1.5. Частка офіційних трансфертів з держбюджету у загальному обсязі доходів зведеного бюджету області у %

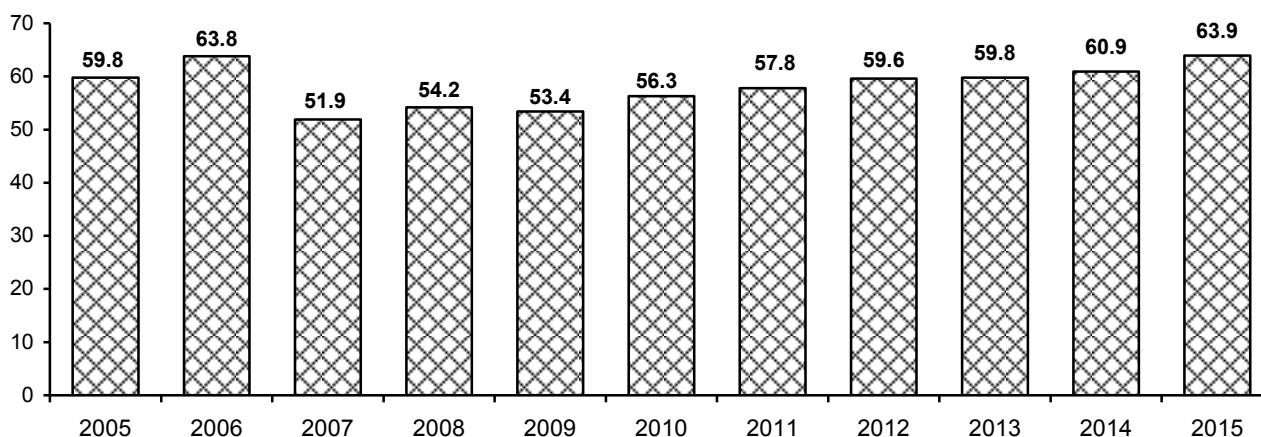

¹ Дані Головного управління Державної казначейської служби України у Львівській області. З урахуванням міжбюджетних трансфертів.

1.6. Структура доходів та видатків бюджету області у 2015 році у % до підсумку

Доходи

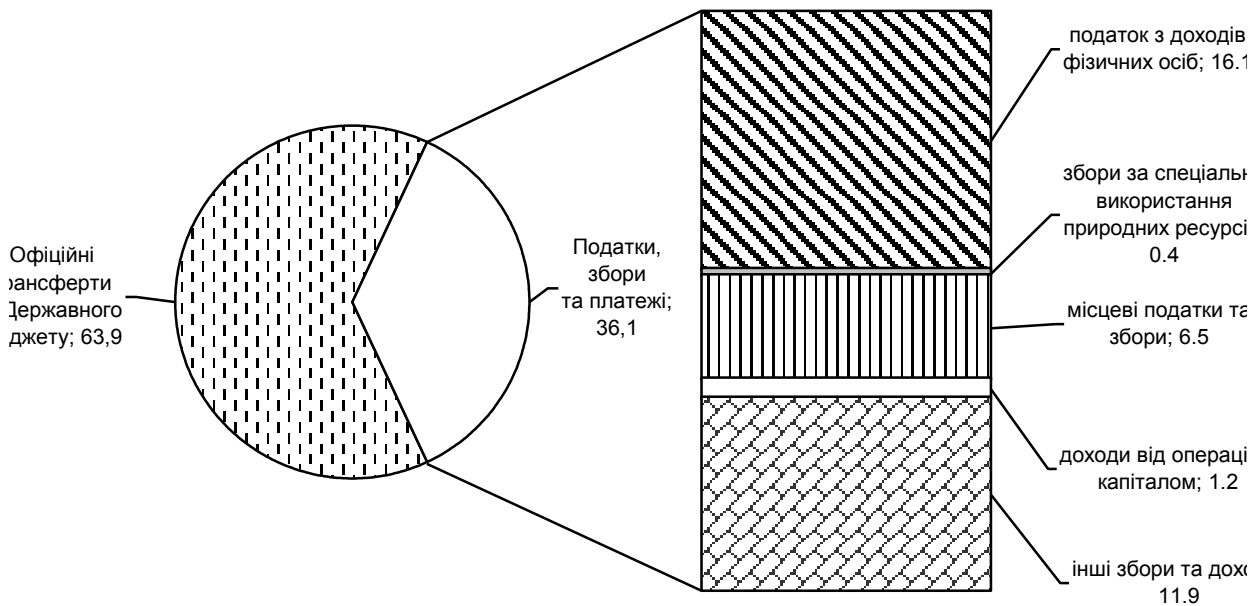

Видатки

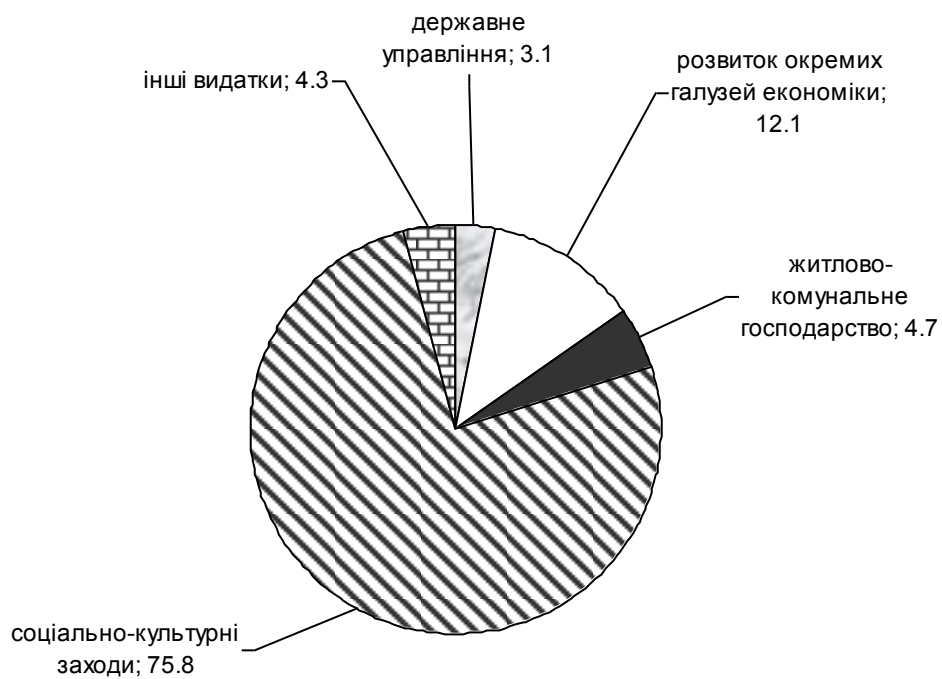

1.7. Доходи та видатки місцевих бюджетів у містах та районах¹

	2010			2011		
	доходи	видатки	перевищення доходів над видатками, дефіцит (-) ²	доходи	видатки	перевищення доходів над видатками, дефіцит (-)
	тис.грн					
Зведений бюджет Львівської області³	8711810	8646197	65614	9627911	9705732	-77133
Обласний бюджет	1671477	1620408	50568	1795184	1853732	-58375
Бюджети міст обласного значення						
м.Львів	1826685	1845997	-19558	2112738	2129502	-16619
м.Борислав	108894	105451	3443	128223	129885	-1661
м.Дрогобич	232507	237170	-4670	279607	276183	3484
м.Моршин	20989	22076	-1088	24100	23233	867
м.Новий Розділ	68780	68068	712	80622	82114	-1491
м.Самбір	72412	73383	-959	88379	89136	-732
м.Стрий	145174	147309	-2135	170919	174409	-3467
м.Трускавець	66509	71892	-5383	86768	86459	309
м.Червоноград	211291	209795	1496	236460	237300	-840
Зведені бюджети районів						
Бродівський	183152	182154	1025	202370	200703	1700
Буський	143633	140214	3419	155815	158640	-2825
Городоцький	188862	187160	1702	201978	203242	-1263
Дрогобицький	193728	193845	-117	205530	204942	588
Жидачівський	195803	194266	1537	218158	214713	3447
Жовківський	329042	328039	1003	354174	357621	-3446
Золочівський	193868	190921	2947	209005	212275	-3270
Кам'янка-Бузький	175725	170976	4759	193405	189014	4406
Миколаївський	188153	185693	2460	205648	212128	-6479
Мостиський	168524	169404	-879	181999	180786	1213
Перемишлянський	122185	121688	498	134625	134935	-310
Пустомитівський	304117	293539	10603	333367	326579	7028
Радехівський	154521	153241	1281	163482	164807	-1325
Самбірський	241754	242004	-250	252636	251848	788
Сколівський	190618	192324	-1705	215121	212865	2255
Сокальський	290842	282157	8685	308939	309317	-378
Старосамбірський	261571	262010	-439	270848	271834	-986
Стрийський	190554	186771	3782	198638	200205	-1567
Турківський	207344	210832	-3488	222043	217477	4565
Яворівський	363096	356697	6365	397130	399848	-2749

¹ Дані Головного управління Державної казначейської служби України у Львівській області.

² З урахуванням кредитів без погашення.

³ З урахуванням взаємовідносин з Державним бюджетом.

	2012			2013		
	доходи	видатки	перевищення доходів над видатками, дефіцит (-)	доходи	видатки	перевищення доходів над видатками, дефіцит (-)
Зведений бюджет Львівської області³	11500774	11260471	240303	1226798	1218744	0
Обласний бюджет	1995055	1932217	62838	2312835	2283374	29461
Бюджети міст обласного значення						
м.Львів	2628895	2560911	67984	2579294	2626410	-47116
м.Борислав	153288	158929	-5641	164442	164840	-399
м.Дрогобич	337028	339719	-2692	345240	343639	1601
м.Моршин	30024	29798	226	31146	28531	2615
м.Новий Розділ	97642	96299	1343	104405	103263	1142
м.Самбір	114842	111587	3255	114733	116893	-2160
м.Стрий	218982	214209	4773	218475	222171	-3696
м.Трускавець	108882	105814	3069	110081	105371	4710
м.Червоноград	290294	286662	3632	283979	283898	82
Зведені бюджети районів						
Бродівський	252450	248914	3536	266645	260443	6202
Буський	182119	181908	211	202728	201982	746
Городоцький	236861	234679	2183	267516	261890	5626
Дрогобицький	246629	241622	5007	271706	266020	5686
Жидачівський	263720	256437	7283	275335	270891	4444
Жовківський	418998	412768	6230	453260	447268	5992
Золочівський	251702	248717	2985	275416	267537	7879
Кам'янка-Бузький	236206	227888	8318	244299	232311	11988
Миколаївський	252837	229697	23140	264699	256947	7752
Мостиський	228207	222871	5336	249758	244908	4850
Перемишлянський	165351	162234	3117	180465	176701	3764
Пустомитівський	370915	369966	949	397853	398859	-1007
Радехівський	202082	194367	7715	213140	208652	4488
Самбірський	314661	307496	7165	349940	343819	6122
Сколівський	252807	253188	-381	285448	280118	5331
Сокальський	344666	344559	107	350384	358755	-8371
Старосамбірський	323361	319153	4208	368303	360881	7422
Стрийський	230379	227905	2473	247027	244923	2104
Турківський	269120	266793	2327	306650	303529	3121
Яворівський	482771	473164	9607	532778	522616	10163

	2014			2015		
	доходи	видатки	перевищення доходів над видатками, дефіцит (-)	доходи	видатки	перевищення доходів над видатками, дефіцит (-)
Зведений бюджет Львівської області³	13645707	13443198	202509	18853097	18455076	398021
Обласний бюджет	2495617	2438277	57340	3658436	3587264	71172
Бюджети міст обласного значення						
м.Львів	3087526	3057882	29644	4967481	4633073	334408
м.Борислав	187963	184151	3812	233201	240917	-7716
м.Дрогобич	384199	381514	2685	500034	509943	-9909
м.Моршин	42710	37425	5285	60108	66521	-6413
м.Новий Розділ	122235	120739	1496	168423	168957	-534
м.Самбір	129599	131677	-2078	162086	164604	-2518
м.Стрий	242158	240100	2058	302747	310023	-7276
м.Трускавець	120890	127122	-6232	167639	160812	6827
м.Червоноград	328339	324616	3723	390336	391793	-1457
Зведені бюджети районів						
Бродівський	295924	293682	2242	354940	361394	-6454
Буський	215744	214814	930	282446	277894	4552
Городоцький	273193	271754	1439	374836	369045	5791
Дрогобицький	298753	296862	1891	385257	386991	-1734
Жидачівський	284183	285958	-1775	365766	371769	-6003
Жовківський	486188	485520	668	582322	575363	6959
Золочівський	298483	298939	-456	397739	384371	13368
Кам'янка-Бузький	263633	252353	11280	345531	350198	-4667
Миколаївський	290980	283689	7291	370703	386603	-15900
Мостиський	267521	267605	-84	340383	334324	6059
Перемишлянський	191067	188839	2228	236701	239735	-3034
Пустомитівський	440259	417412	22847	678288	666615	11673
Радехівський	224787	217845	6942	262966	272117	-9151
Самбірський	369168	369617	-449	453048	456702	-3654
Сколівський	301044	297239	3805	328075	325504	2571
Сокальський	386679	383108	3571	485532	471884	13648
Старосамбірський	409019	406217	2802	476121	482349	-6228
Стрийський	266410	254731	11679	347026	348489	-1463
Турківський	320844	323233	-2389	366472	363442	3030
Яворівський	620592	590278	30314	808454	796380	12074

1.8. Доходи місцевих бюджетів за окремими видами податків і зборів у містах та районах у 2015 році¹

	Усього	У тому числі					
		податкові надходження	з них			офіційні трансферти з Державного бюджету України	
			податок з доходів фізичних осіб	збори за спеціальне використання природних ресурсів	місцеві податки та збори	дотації	субвенції
тис.грн							
Зведений бюджет Львівської області³	18853097	5334591	3035035	77281	1220763	55063511487939	
Обласний бюджет	3658436	1103478	607003	49513	–	74450	2165041
Бюджети міст обласного значення							
м.Львів	4967481	2179393	1289970	83	669563	–	2358598
м.Борислав	233201	53030	30702	–	17151	11008	154564
м.Дрогобич	500034	117699	61593	4	37352	23248	333678
м.Моршин	60108	17645	9245	–	7901	–	19637
м.Новий Розділ	168423	25599	17650	1	5642	10178	115891
м.Самбір	162086	53109	36800	–	10904	2557	97221
м.Стрий	302747	104304	58883	–	31059	–	179393
м.Трускавець	167639	70892	27828	–	36417	–	83268
м.Червоноград	390336	114560	69563	–	22979	5949	245471
Зведені бюджети районів							
Бродівський	354940	66422	42379	897	15035	14353	237071
Буський	282446	43859	23705	124	13549	14833	211676
Городоцький	374836	66304	40828	191	16519	20633	260623
Дрогобицький	385257	34000	16311	1729	10928	36571	296401
Жидачівський	365766	60985	29400	850	25436	21525	262382
Жовківський	582322	110034	48305	611	28694	38278	403289
Золочівський	397739	73960	42066	216	25471	22898	259533
Кам'янка-Бузький	345531	84163	49545	127	19759	4723	217260
Миколаївський	370703	69950	26747	5922	29079	20480	256918
Мостиський	340383	51457	25995	176	11512	20768	248269
Перемишлянський	236701	34306	20585	232	9931	13255	177779
Пустомитівський	678288	182476	73705	843	50173	31443	417124
Радехівський	262966	47839	25751	227	18044	12256	178436
Самбірський	453048	41900	21609	162	12593	33734	340598
Сколівський	328075	53165	26113	8123	11482	22729	244687
Сокальський	485532	123179	89006	386	24611	3695	307556
Старосамбірський	476121	45743	22191	916	11789	33668	368163
Стрийський	347026	111243	80263	2901	15504	–	202293
Турківський	366472	23894	15701	1320	4056	23095	307184
Яворівський	808454	170002	105595	1726	27631	34308	537939

¹ Дані Головного управління Державної казначейської служби України у Львівській області.

² З урахуванням взаємовідносин з Державним бюджетом.

1.9. Доходи місцевих бюджетів на одну особу населення у містах та районах у 2015 році

грн

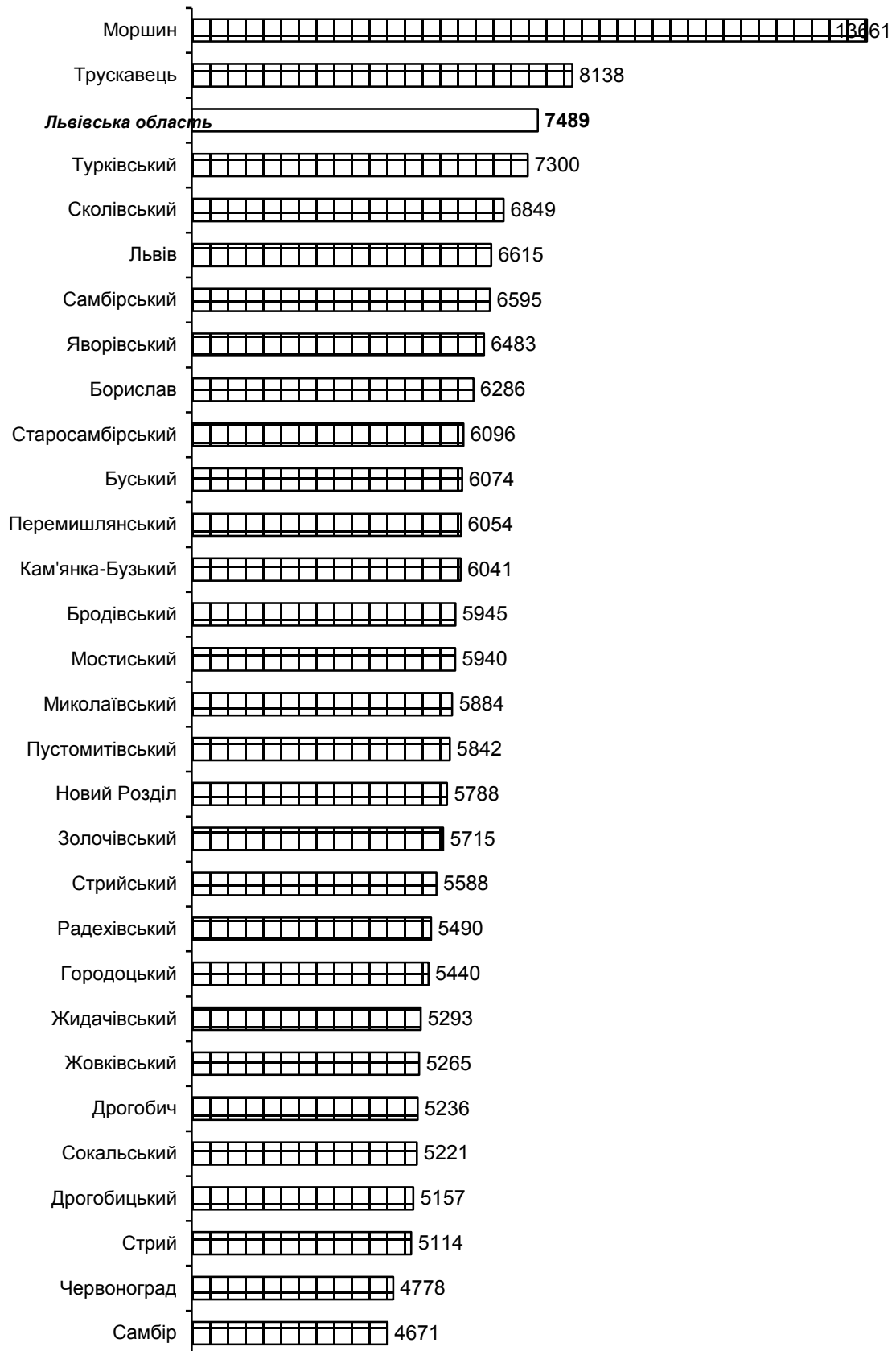

1.10. Видатки місцевих бюджетів за окремими напрямками у містах та районах у 2015 році¹

	Усього	у тому числі на			
		соціальний захист та соціальне забезпечення	освіту	охорону здоров'я	духовний та фізичний розвиток
Зведений бюджет Львівської області²	18455076	4700210	5101146	3403158	788943
Обласний бюджет	3587264	181079	1019958	1386681	176826
Бюджети міст обласного значення					
м.Львів	4633073	1010077	1048093	602963	135264
м.Борислав	240917	82584	65342	37594	10281
м.Дрогобич	509943	161696	140413	99037	26444
м.Моршин	66521	8023	7710	11850	2714
м.Новий Розділ	168957	64354	39603	28422	6364
м.Самбір	164604	66753	60778	... ³	8199
м.Стрий	310023	83994	97123	56337	17103
м.Трускавець	160812	35665	41073	29556	9125
м.Червоноград	391793	115185	102606	88372	22692
Зведені бюджети районів					
Бродівський	361394	118985	115924	44404	15773
Буський	277894	122666	78226	34534	11745
Городоцький	369045	116708	112660	54797	17655
Дрогобицький	386990	169092	109284	40809	14347
Жидачівський	371769	129252	111755	53966	19576
Жовківський	575362	193324	193770	71217	27076
Золочівський	384371	126511	116908	57814	19630
Кам'янка-Бузький	350198	103132	106471	39171	16617
Миколаївський	386603	146856	102934	40737	16197
Мостиський	334324	125876	101885	38041	14934
Перемишлянський	239736	95813	69820	31940	13133
Пустомитівський	666615	187455	176930	74831	26708
Радехівський	272117	83253	93437	33142	13016
Самбірський	456703	146549	127478	91551	17716
Сколівський	325504	128183	107325	38369	15533
Сокальський	471884	151119	157938	61368	22433
Старосамбірський	482349	182941	150516	59165	19854
Стрийський	348489	99294	111026	51679	24523
Турківський	363442	166135	106480	45338	14571
Яворівський	796380	297656	227680	99473	32895

¹ Дані Головного управління Державної казначейської служби України у Львівській області.

² З урахуванням взаємовідносин з Державним бюджетом.

³ Дані м. Самбора включені у Самбірський район.

1.11. Структура видатків на фінансування соціально-культурних заходів у бюджеті області
у % до підсумку

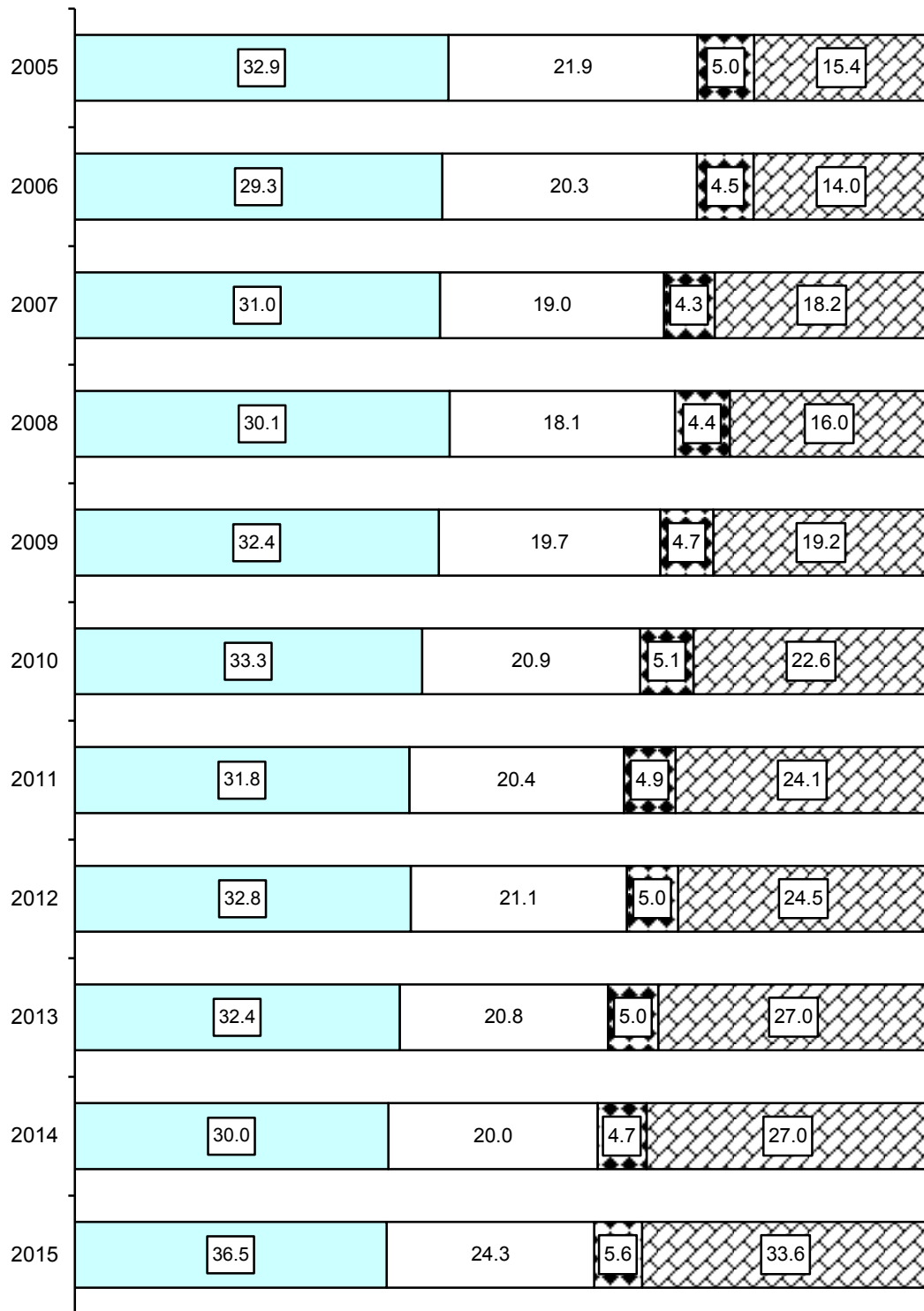

- соціальний захист та соціальне забезпечення
- охорона здоров'я
- духовний та фізичний розвиток
- освіта

1.12. Видатки місцевих бюджетів на одну особу в містах та районах у 2015 році

грн

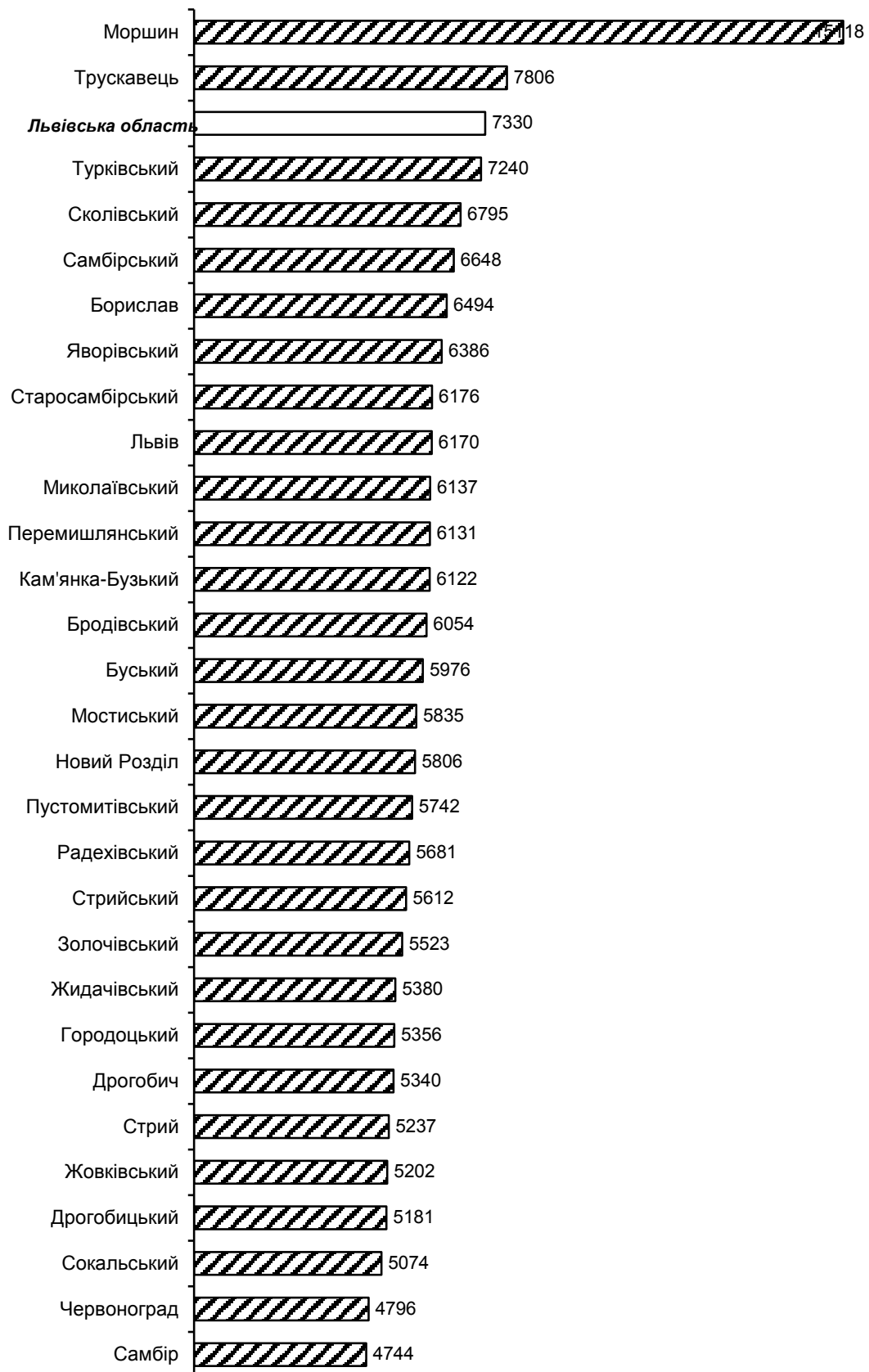

Банківський кредит (вимоги банків) надається банками, спеціальними кредитно-фінансовими установами функціонуючим підприємцям та іншим позичальникам у вигляді грошових позичок.

Вимоги банків за кредитами поділяються на короткострокові (надані на термін менше одного року) та довгострокові (термін більше року), в національній та іноземній валютах.

Депозит (вклад) — грошові кошти в готівковій чи безготівковій формі в валюті України чи в іноземній, банківських металах, які банк прийняв від вкладника або які надійшли для вкладника на договірних засадах на визначений термін зберігання чи без зазначення терміну (під відсоток або дохід в іншій формі) і підлягають виплаті вкладнику відповідно до законодавства України та умов договору.

2.1. Банківські установи

	2010	2011	2012	2013	2014	2015	2016
Усього установ банків	70	60	42	20	14	11	10
у тому числі							
кількість банків-юридичних осіб	5	5	6	5	5	5	5
кількість філій банків	65	55	36	15	9	6	5
кількість безбалансових відділень	1037	1046	1142	1163	1128	1056	779

2.2. Вимоги банків за кредитами, наданими суб'єктам господарювання та фізичним особам

	Вимоги банків за кредитами, усього	У тому числі		Із загальної суми в іноземній валюті		
		коротко-термінові	довго-термінові	усього	у тому числі	
					коротко-термінові	довго-термінові
млн.грн						
2010	19051	3391	15660	11911	832	11079
2011	16555	3302	13253	9644	580	9064
2012	16901	3674	13226	7903	601	7302
2013	16639	3928	12711	6855	1019	5836
2014	15503	4507	10997	6697	1487	5210
2015	18132	5111	13021	9133	1247	7886
2016	19814	7004	12810	11006	2888	8119
у % до підсумку						
2010	100,0	17,8	82,2	100,0	7,0	93,0
2011	100,0	19,9	80,1	100,0	6,0	94,0
2012	100,0	21,7	78,3	100,0	7,6	92,4
2013	100,0	23,6	76,4	100,0	14,9	85,1
2014	100,0	29,1	70,9	100,0	22,2	77,8
2015	100,0	28,2	71,8	100,0	13,7	86,3
2016	100,0	35,3	64,7	100,0	26,2	73,8

Примітка. У цьому розділі інформація наведена за даними Управління Національного банку України у Львівській області.

2.3. Динаміка обсягу вимог банків за кредитами на початок року

у % до початку 2001 року

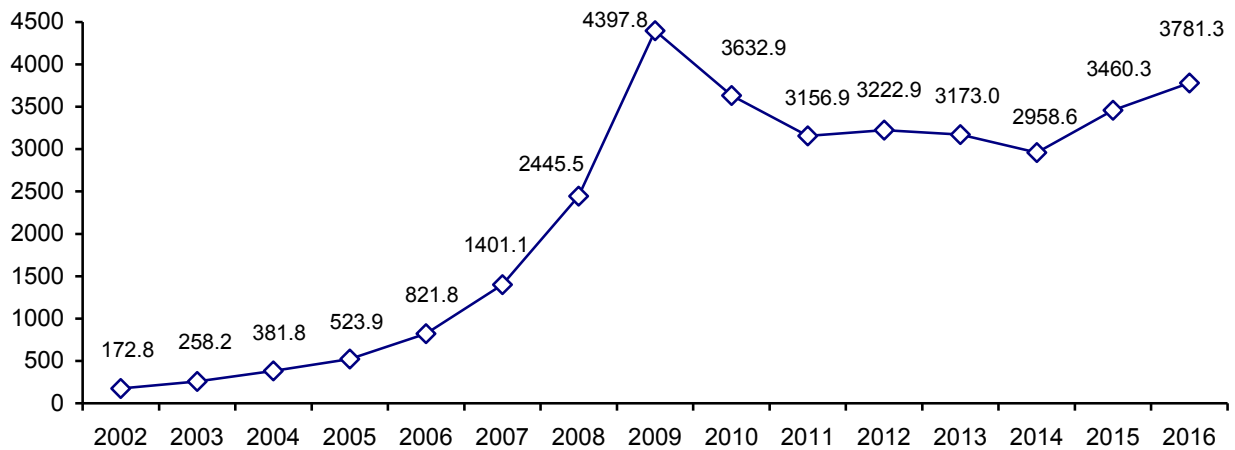

2.4. Депозити домашніх господарств, залучені депозитними корпораціями (крім Національного банку України)

	2010	2011	2012	2013	2014	2015	2016
	на початок року; млн.грн						
Сума вкладів – усього	11997	14242	14943	17870	21381	24357	25669
Із загальної суми вкладів і депозитів:							
строкові	9397	11471	12238	14918	18137	20111	19689
до запитання	2600	2771	2705	2952	3244	4246	5980
в іноземній валюті	6854	7261	7765	9756	10118	13483	13768

2.5. Динаміка обсягу депозитів домашніх господарств на початок року

у % до початку 2001 року

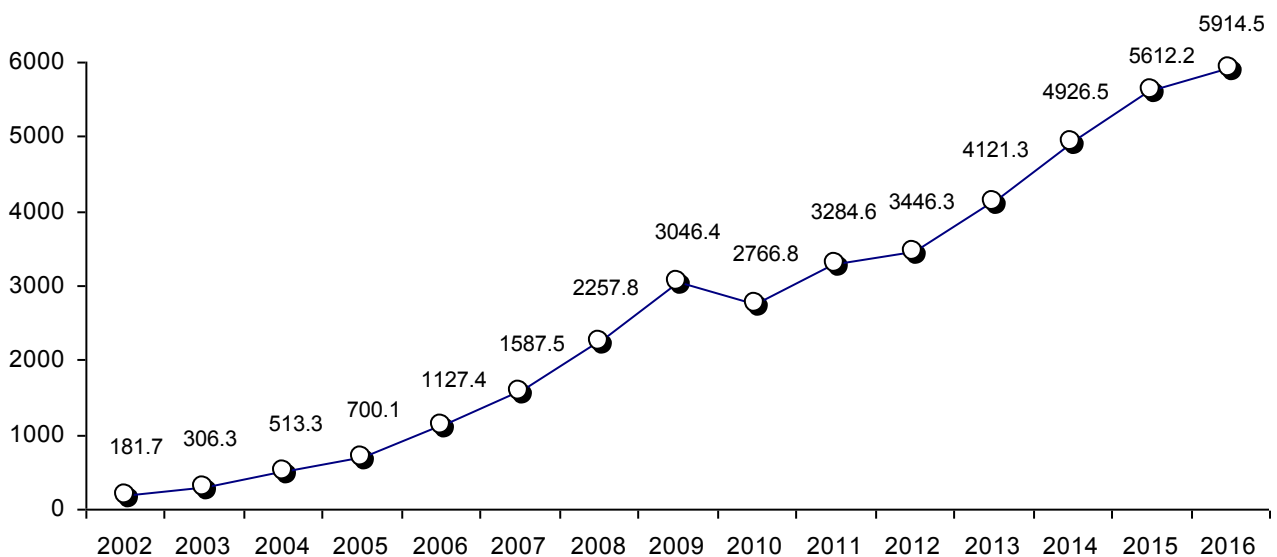

2.6. Середній розмір вкладу з розрахунку на одну особу на початок року, грн

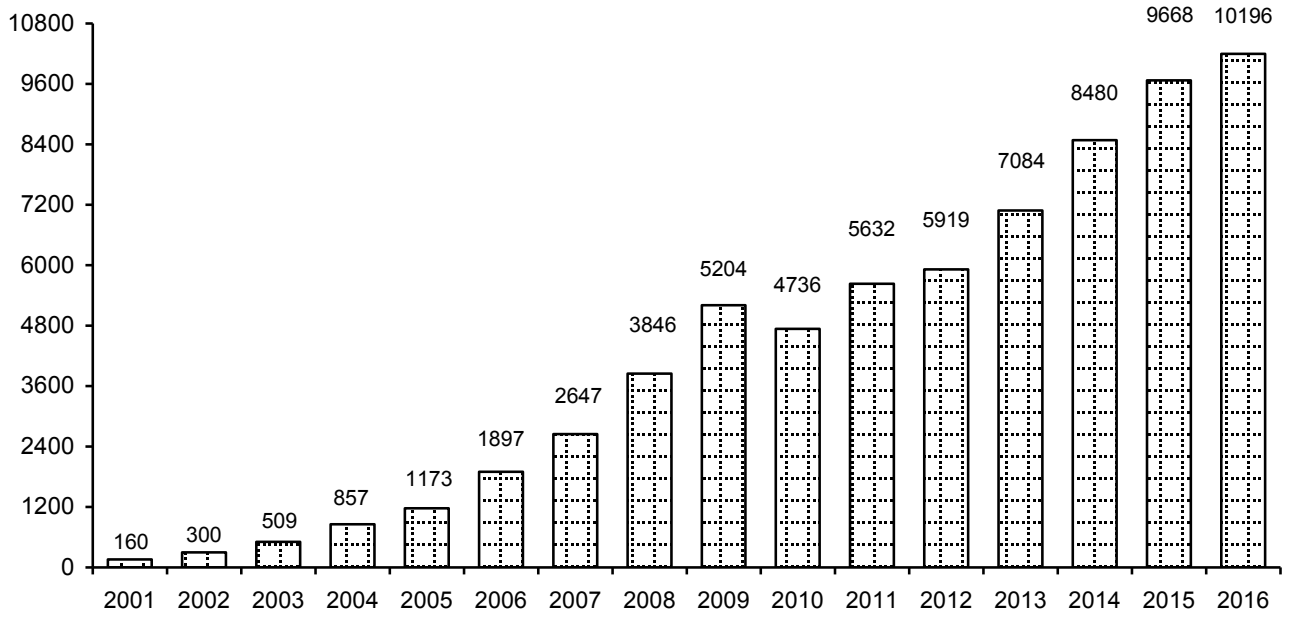

АКТИВИ, ВЛАСНИЙ КАПІТАЛ І ЗОБОВ'ЯЗАННЯ ПІДПРИЄМСТВ

Активи – ресурси, контрольовані підприємством в результаті минулих подій, використання яких, як очікується, призведе до отримання економічних вигод у майбутньому.

Баланс – звіт про фінансовий стан підприємства, який відображає на певну дату його активи, зобов'язання і власний капітал.

Власний капітал – це загальна вартість засобів підприємства, які належать йому на правах власності і використовуються ним для формування його активів.

Оборотні активи – гроші та їх еквіваленти, що не обмежені у використанні, а також інші активи, призначені для реалізації чи споживання протягом операційного циклу чи протягом дванадцяти місяців з дати балансу.

Необоротні активи – це матеріальні і нематеріальні ресурси, що належать установі і забезпечують її функціонування і термін корисної експлуатації яких, як очікується, становить більше одного року. Таким чином, під необоротними активами треба розуміти активи, що використовуються підприємством у його діяльності протягом тривалого періоду часу (більше одного року) та від використання яких підприємство отримає в майбутньому економічні вигоди; та їх вартість може бути достовірно визначена.

Поточні зобов'язання – зобов'язання, які будуть погашені протягом операційного циклу підприємства або повинні бути погашені протягом 12 місяців, починаючи з дати балансу.

Зобов'язання – це заборгованість підприємства, яка виникла внаслідок минулих подій і погашення якої, як очікується, призведе до зменшення ресурсів підприємства, що втілюють економічні вигоди.

Кредиторська заборгованість – це заборгованість підприємства іншим юридичним і фізичним особам, що виникла в результаті здійснених раніше дій (подій), оцінена в гривнях і щодо якої в підприємства існують зобов'язання її погашення в певний строк.

3.1. Баланс підприємств та його структура у 2015 році

	на	на	на	на
	початок року	кінець року	початок року	кінець року
	млн.грн		у % до підсумку	
Баланс	272518,3	294394,5	100,0	100,0
Актив				
Необоротні активи	185614,3	185301,4	68,1	62,9
у тому числі				
основні засоби, нематеріальні активи, довгострокові біологічні активи та інвестиційна нерухомість	168535,0	165504,2	61,8	56,2
незавершені капітальні інвестиції	8063,4	8955,7	3,0	3,0
довгострокові фінансові інвестиції	7775,9	9747,3	2,8	3,3
Оборотні активи	86836,5	108969,0	31,9	37,0
у тому числі				
запаси та поточні біологічні активи	20251,9	25546,8	7,4	8,7
дебіторська заборгованість	53723,3	67639,2	19,7	23,0
грошові кошти	5356,7	7435,3	2,0	2,5
витрати майбутніх періодів	3591,3	3784,4	1,3	1,3
Необоротні активи та групи вибуття	67,5	124,1	0,0	0,1
Пасив				
Власний капітал	155872,6	141671,5	57,2	48,1
у тому числі				
зареєстрований капітал	13584,2	130493,4	49,6	44,3
додатковий капітал	27253,5	30870,2	10,0	10,5
нерозподілений прибуток (непокритий збиток)	-5808,0	-19112,1	-2,1	-6,5
Довгострокові зобов'язання і забезпечення	41355,2	47874,2	15,2	16,3
Поточні зобов'язання і забезпечення	75288,1	104830,0	27,6	35,6
у тому числі				
короткострокові кредити банків	9410,4	7969,0	3,4	2,7
кредиторська заборгованість	46614,7	57647,1	17,1	19,6
доходи майбутніх періодів та відстрочені комісійні доходи від перестраховиків	1195,8	1284,8	0,4	0,4
Зобов'язання, пов'язані з необоротними активами та групами вибуття	2,4	18,8	0,0	0,0

3.2. Необоротні активи за видами економічної діяльності у 2015 році

	Необоротні активи		у тому числі	
	на початок року	на кінець року	основні засоби, нематеріальні активи, довгострокові біологічні активи та інвестиційна нерухомість	
			на початок року	на кінець року
млн.грн				
Усього	185614,3	185301,4	168535,0	165504,2
Сільське, лісове та рибне господарство	3021,3	4506,6	2148,2	2648,2
Промисловість	27344,9	30614,4	22534,3	25246,1
Будівництво	2741,3	3410,8	1206,1	1395,3
Оптова та роздрібна торгівля; ремонт автотранспортних засобів і мотоциклів	3235,3	4023,2	2471,6	3049,7
Транспорт, складське господарство, поштова та кур'єрська діяльність	14246,3	3703,6	13303,1	3324,0
Тимчасове розміщення й організація харчування	1522,3	1705,8	1267,1	1414,1
Інформація та телекомунікації	676,1	793,7	330,4	403,0
Фінансова та страхова діяльність	634,9	559,3	45,7	58,4
Операції з нерухомим майном	14409,9	15242,2	10012,2	10515,1
Професійна, наукова та технічна діяльність	102525,6	102935,2	100396,7	100449,1
Діяльність у сфері адміністративного та допоміжного обслуговування	12016,0	14565,4	11838,3	14069,6
Освіта	34,4	38,7	30,6	34,3
Охорона здоров'я та надання соціальної допомоги	1618,0	1626,6	1413,9	1383,9
Мистецтво, спорт, розваги та відпочинок	1545,9	1534,8	1503,5	1481,3
Надання інших видів послуг	42,1	41,1	33,3	32,1

	У тому числі					
	незавершені капітальні інвестиції		довгострокові фінансові інвестиції		інші необоротні активи	
	на початок року	на кінець року	на початок року	на кінець року	на початок року	на кінець року
Усього	8063,4	8955,7	7775,9	9747,3	1240,0	1094,2
Сільське, лісове та рибне господарство	190,0	205,5	664,3	1633,2	18,8	19,7
Промисловість	2892,3	3244,5	1610,7	1916,8	307,6	207,0
Будівництво	1199,1	1621,7	290,8	349,3	45,3	44,5
Оптова та роздрібна торгівля; ремонт автотранспортних засобів і мотоциклів	344,2	360,4	330,5	548,8	89,0	64,3
Транспорт, складське господарство, поштова та кур'єрська діяльність	594,0	156,3	277,6	195,7	71,6	27,6
Тимчасове розміщування й організація харчування	194,9	164,4	34,0	100,4	26,3	26,9
Інформація та телекомунікації	57,6	36,8	264,8	288,8	23,3	65,1
Фінансова та страхова діяльність	1,9	4,7	338,7	328,3	248,6	167,9
Операції з нерухомим майном	765,6	937,1	3376,9	3535,9	255,2	254,1
Професійна, наукова та технічна діяльність	1468,8	1678,1	519,2	600,5	140,9	207,5
Діяльність у сфері адміністративного та допоміжного обслуговування	117,5	269,1	51,9	222,4	8,3	4,3
Освіта	0,5	0,8	0,9	0,9	2,4	2,7
Охорона здоров'я та надання соціальної допомоги	187,1	215,1	15,0	25,7	2,0	1,9
Мистецтво, спорт, розваги та відпочинок	41,4	52,5	0,3	0,3	0,7	0,7
Надання інших видів послуг	8,5	8,7	0,3	0,3	0,0	0,0

3.3. Необоротні активи за видами економічної діяльності в промисловості у 2015 році

	Необоротні активи		у тому числі	
	на початок року	на кінець року	основні засоби, нематеріальні активи, довгострокові біологічні активи та інвестиційна нерухомість	
			на початок року	на кінець року
	млн.грн			
Промисловість	27344,9	30614,4	22534,3	25246,1
Добувна промисловість і розроблення кар'єрів	1321,2	1488,7	806,8	871,4
Переробна промисловість	13644,4	15961,2	10981,7	12675,6
виробництво харчових продуктів, напоїв і тютюнових виробів	4165,3	5000,9	3403,8	4215,6
текстильне виробництво, виробництво одягу, шкіри, виробів зі шкіри та інших матеріалів	729,5	1343,0	620,2	810,2
виготовлення виробів з деревини, виробництво паперу та поліграфічна діяльність	3281,2	3422,4	3063,4	3196,3
виробництво коксу та продуктів нафтоперероблення	847,2	815,1	481,1	463,0
виробництво хімічних речовин і хімічної продукції	167,2	174,7	146,3	149,5
виробництво основних фармацевтичних продуктів і фармацевтичних препаратів	475,2	503,3	130,8	163,4
виробництво гумових і пластмасових виробів, іншої неметалевої мінеральної продукції	1495,7	1761,8	1094,9	1325,3
металургійне виробництво, виробництво готових металевих виробів	527,2	556,1	437,1	458,2
виробництво комп'ютерів, електронної та оптичної продукції	55,8	57,5	41,1	45,4
виробництво електричного устаткування	241,9	288,3	183,5	165,9
виробництво машин і устаткування, не віднесених до інших угруповань	259,6	261,2	166,6	163,6
виробництво автотранспортних засобів, причепів і напівпричепів та інших транспортних засобів	883,4	1181,3	805,4	1070,2
виробництво меблів, іншої продукції; ремонт і монтаж машин і устаткування	515,2	595,6	407,5	449,0
Постачання електроенергії, газу, пари та кондиційованого повітря	10900,4	11617,6	9418,4	10358,3
Водопостачання; каналізація, поводження з відходами	1478,9	1546,9	1327,4	1340,8

	у тому числі					
	незавершені капітальні інвестиції		довгострокові фінансові інвестиції		інші необоротні активи	
	на початок року	на кінець року	на початок року	на кінець року	на початок року	на кінець року
Промисловість	2892,3	3244,5	1610,7	1916,8	307,6	207,0
Добувна промисловість і розроблення кар'єрів	388,3	490,8	112,7	113,2	13,4	13,3
Переробна промисловість	1437,2	1677,9	1044,5	1425,2	181,0	182,5
виробництво харчових продуктів, напоїв і тютюнових виробів	336,0	381,2	350,2	330,9	75,3	73,2
текстильне виробництво, виробництво одягу, шкіри, виробів зі шкіри та інших матеріалів	96,2	84,3	12,3	448,0	0,8	0,5
виготовлення виробів з деревини, виробництво паперу та поліграфічна діяльність	91,2	110,4	99,3	100,4	27,3	15,3
виробництво коксу та продуктів нафтоперероблення	266,8	266,3	86,5	69,6	12,8	16,2
виробництво хімічних речовин і хімічної продукції	15,2	18,5	3,2	3,4	2,5	3,3
виробництво основних фармацевтичних продуктів і фармацевтичних препаратів	4,6	18,9	339,8	319,8	0,0	1,2
виробництво гумових і пластмасових виробів, іншої неметалевої мінеральної продукції	352,2	385,3	14,4	15,2	34,2	36,0
металургійне виробництво, виробництво готових металевих виробів	77,5	85,8	7,3	7,0	5,3	5,1
виробництво комп'ютерів, електронної та оптичної продукції	8,6	6,6	2,8	2,8	3,3	2,7
виробництво електричного устаткування	3,7	67,6	54,1	54,2	0,6	0,6
виробництво машин і устаткування, не віднесених до інших угруповань	25,2	28,1	62,1	62,3	5,7	7,2
виробництво автотранспортних засобів, причепів і напівпричепів та інших транспортних засобів	69,9	95,2	2,3	0,8	5,8	15,1
виробництво меблів, іншої продукції; ремонт і монтаж машин і устаткування	90,1	129,7	10,2	10,8	7,4	6,1
Постачання електроенергії, газу, пари та кондиційованого повітря	974,8	963,7	395,9	286,2	111,3	9,4
Водопостачання; каналізація, поводження з відходами	92,0	112,1	57,6	92,2	1,9	1,8

3.4. Оборотні активи за видами економічної діяльності у 2015 році

	Оборотні активи		у тому числі			
			запаси та поточні біологічні активи		дебіторська заборгованість	
	на початок року	на кінець року	на початок року	на кінець року	на початок року	на кінець року
млн.грн						
Усього	86836,5	108969,0	20251,9	25546,8	53723,3	67639,1
Сільське, лісове та рибне господарство	12252,2	20844,9	2047,6	2469,5	9562,7	17511,7
Промисловість	31312,6	37862,7	8367,2	10851,6	18363,3	21526,9
Будівництво	5006,1	7186,4	1479,5	2422,6	2740,0	3569,0
Оптова та роздрібна торгівля; ремонт автотранспортних засобів і мотоциклів	21021,1	23886,7	6641,8	7923,4	11377,9	13087,8
Транспорт, складське господарство, поштова та кур'єрська діяльність	8365,5	4800,7	761,4	554,5	5753,5	2986,3
Тимчасове розміщування й організація харчування	839,0	934,0	166,8	238,2	543,6	542,3
Інформація та телекомунікації	724,6	1689,1	57,1	80,5	482,8	713,3
Фінансова та страхова діяльність	540,6	593,2	12,1	16,0	328,7	383,8
Операції з нерухомим майном	4516,5	8040,9	447,3	606,0	3151,6	5377,6
Професійна, наукова та технічна діяльність	758,8	1022,5	117,3	153,2	412,8	600,7
Діяльність у сфері адміністративного та допоміжного обслуговування	1055,5	1619,2	78,3	140,4	740,2	1035,0
Освіта	26,1	29,8	1,3	1,6	8,1	8,6
Охорона здоров'я та надання соціальної допомоги	253,2	267,3	38,7	53,3	145,5	168,9
Мистецтво, спорт, розваги та відпочинок	133,0	147,0	27,8	26,2	96,6	103,3
Надання інших видів послуг	31,7	44,6	7,7	9,8	16,0	23,9

	у тому числі					
	поточні фінансові інвестиції		грошові кошти		інші оборотні активи	
	на початок року	на кінець року	на початок року	на кінець року	на початок року	на кінець року
Усього	964,8	777,7	5356,7	7435,3	6539,8	7570,1
Сільське, лісове та рибне господарство	48,7	96,8	150,7	250,8	442,5	516,1
Промисловість	189,0	56,2	2439,7	2936,5	1953,4	2491,5
Будівництво	41,7	100,0	318,4	528,3	426,5	566,5
Оптова та роздрібна торгівля; ремонт автотранспортних засобів і мотоциклів	385,9	165,0	1221,0	1307,3	1394,5	1403,2
Транспорт, складське господарство, поштова та кур'єрська діяльність	13,3	58,8	262,0	364,2	1575,3	836,9
Тимчасове розміщування й організація харчування	10,4	7,9	38,5	65,9	79,7	79,7
Інформація та телекомунікації	0,8	0,4	161,3	154,8	22,6	740,1
Фінансова та страхова діяльність	127,5	107,6	67,3	80,3	5,0	5,5
Операції з нерухомим майном	129,5	167,3	393,6	1370,0	394,5	520,0
Професійна, наукова та технічна діяльність	12,5	11,5	134,1	183,8	82,1	73,3
Діяльність у сфері адміністративного та допоміжного обслуговування	3,8	5,1	88,3	122,5	144,9	316,2
Освіта	0,7	0,0	15,2	18,9	0,8	0,7
Охорона здоров'я та надання соціальної допомоги	1,0	1,0	58,4	33,9	9,6	10,2
Мистецтво, спорт, розваги та відпочинок	0,0	–	4,0	12,1	4,6	5,4
Надання інших видів послуг	0,0	0,1	4,2	6,0	3,8	4,8

3.5. Структура оборотних активів

у %

на кінець 2015 року

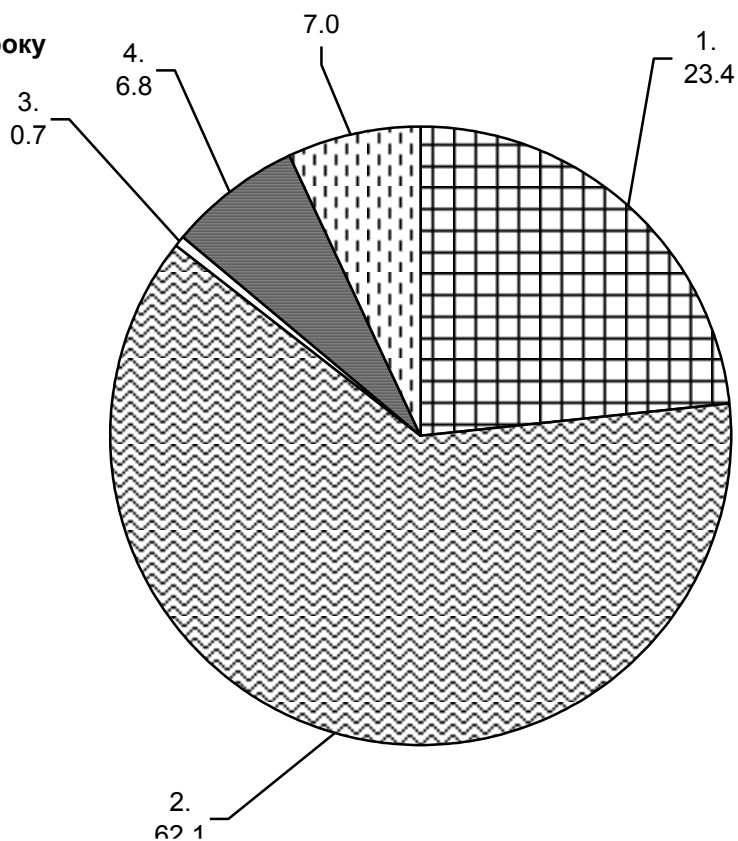

на кінець 2010 року

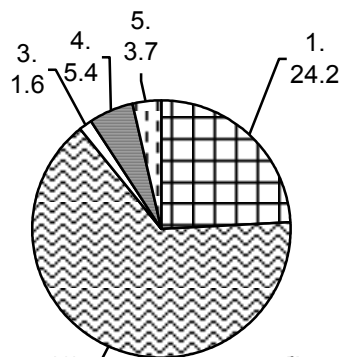

- ▣ запасы та поточні біологічні активи (1)
- ▣ поточні фінансові інвестиції (3)
- ▣ інші оборотні активи (5)
- ▣ дебіторська заборгованість (2)
- ▣ грошові кошти (4)

3.6. Оборотні активи за видами економічної діяльності в промисловості у 2015 році

	Оборотні активи		у тому числі			
			запаси та поточні біологічні активи		дебіторська заборгованість	
	на початок року	на кінець року	на початок року	на кінець року	на початок року	на кінець року
	млн.грн					
Промисловість	31312,6	37862,7	8367,2	10851,6	18363,3	21526,9
Добувна промисловість і розроблення кар'єрів	900,6	1445,3	327,4	538,9	457,0	753,9
Переробна промисловість	25625,2	30279,7	7203,4	9727,0	14709,9	16087,1
виробництво харчових продуктів, напоїв і тютюнових виробів	11935,6	13961,8	2967,7	3901,1	7041,2	8647,4
текстильне виробництво, виробництво одягу, шкіри, виробів зі шкіри та інших матеріалів	1780,9	2189,1	247,1	337,8	1344,6	1450,5
виготовлення виробів з деревини, виробництво паперу та поліграфічна діяльність	2181,9	3082,9	931,6	1199,8	842,9	945,8
виробництво коксу та продуктів нафтоперероблення	2304,9	653,2	300,2	395,5	2003,2	255,6
виробництво хімічних речовин і хімічної продукції	191,7	267,2	76,3	116,1	96,2	114,7
виробництво основних фармацевтичних продуктів і фармацевтичних препаратів	650,5	798,5	172,7	248,0	434,4	516,3
виробництво гумових і пластмасових виробів, іншої неметалевої мінеральної продукції	2148,2	3047,6	782,0	1100,9	1018,6	1383,3
металургійне виробництво, виробництво готових металевих виробів	814,7	1334,7	313,3	532,6	419,6	666,5
виробництво комп'ютерів, електронної та оптичної продукції	131,3	194,4	60,6	65,3	39,8	63,9
виробництво електричного устаткування	469,9	716,6	238,8	296,5	180,5	345,9
виробництво машин і устаткування, не віднесених до інших угруповань	868,5	1207,6	285,1	303,0	366,0	666,9
виробництво автотранспортних засобів, причепів і напівпричепів та інших транспортних засобів	1176,1	1573,5	441,7	667,9	487,3	570,5
виробництво меблів, іншої продукції; ремонт і монтаж машин і устаткування	971,0	1252,6	386,3	562,5	435,6	459,8
Постачання електроенергії, газу, пари та кондиційованого повітря	4457,7	5760,0	785,2	525,7	2946,4	4412,8
Водопостачання; каналізація, поводження з відходами	329,1	377,7	51,2	60,0	250,0	273,1

	у тому числі					
	поточні фінансові інвестиції		грошові кошти		інші оборотні активи	
	на початок року	на кінець року	на початок року	на кінець року	на початок року	на кінець року
Промисловість	189,0	56,2	2439,7	2936,5	1953,4	2491,5
Добувна промисловість і розроблення кар'єрів	3,6	3,6	59,4	19,9	53,2	129,0
Переробна промисловість	36,2	46,7	1962,4	2478,1	1713,3	1940,8
виробництво харчових продуктів, напоїв і тютюнових виробів	0,5	16,6	852,9	384,4	1073,3	1012,3
текстильне виробництво, виробництво одягу, шкіри, виробів зі шкіри та інших матеріалів	2,4	1,5	116,3	163,4	70,5	235,9
виготовлення виробів з деревини, виробництво паперу та поліграфічна діяльність	0,1	0,0	341,7	849,8	65,6	87,5
виробництво коксу та продуктів нафтоперероблення	–	–	0,3	0,6	1,2	1,5
виробництво хімічних речовин і хімічної продукції	–	0,0	16,5	32,8	2,7	3,6
виробництво основних фармацевтичних продуктів і фармацевтичних препаратів	–	–	42,3	33,2	1,1	1,0
виробництво гумових і пластмасових виробів, іншої неметалевої мінеральної продукції	25,7	25,7	143,0	299,3	178,9	238,4
металургійне виробництво, виробництво готових металевих виробів	3,6	0,1	36,7	66,1	41,5	69,4
виробництво комп'ютерів, електронної та оптичної продукції	–	–	17,7	53,9	13,2	11,3
виробництво електричного устаткування	0,3	0,2	47,8	67,7	2,5	6,3
виробництво машин і устаткування, не віднесених до інших угруповань	0,7	0,1	14,3	31,0	202,4	206,6
виробництво автотранспортних засобів, причепів і напівпричепів та інших транспортних засобів	0,6	0,4	205,4	292,7	41,1	42,0
виробництво меблів, іншої продукції; ремонт і монтаж машин і устаткування	2,3	2,1	127,5	203,2	19,3	25,0
Постачання електроенергії, газу, пари та кондиційованого повітря	149,2	5,9	408,8	422,0	168,1	393,6
Водопостачання; каналізація, поводження з відходами	0,0	0,0	9,1	16,5	18,8	28,1

3.7. Власний капітал за видами економічної діяльності у 2015 році

	Власний капітал		у тому числі			
			зареєстрований капітал		додатковий капітал	
	на початок року	на кінець року	на початок року	на кінець року	на початок року	на кінець року
млн.грн						
Усього	155872,6	141671,5	135184,2	130493,4	27253,5	30870,2
Сільське, лісове та рибне господарство	5461,3	5360,2	817,7	908,0	495,9	764,8
Промисловість	15293,6	14141,3	9136,2	9607,8	9186,5	11598,4
Будівництво	73,6	-489,9	1046,7	1175,5	468,8	528,0
Оптова та роздрібна торгівля; ремонт автотранспортних засобів і мотоциклів	2017,1	1441,0	2633,2	3034,2	507,7	751,3
Транспорт, складське господарство, поштова та кур'єрська діяльність	14431,8	2645,9	4927,2	2187,6	7882,9	2186,9
Тимчасове розміщення й організація харчування	477,6	224,8	1337,6	1462,1	175,9	182,9
Інформація та телекомунікації	776,0	961,1	406,5	418,9	296,3	314,3
Фінансова та страхова діяльність	473,8	446,8	596,5	621,6	11,4	21,4
Операції з нерухомим майном	4551,4	3370,1	4532,6	4929,3	3500,7	3683,3
Професійна, наукова та технічна діяльність	100476,6	100184,0	100590,5	100614,9	363,1	444,2
Діяльність у сфері адміністративного та допоміжного обслуговування	10868,1	12793,4	8194,1	4546,2	3754,1	9784,4
Освіта	44,1	49,9	6,2	8,3	5,6	6,1
Охорона здоров'я та надання соціальної допомоги	622,6	220,9	505,6	519,4	395,9	390,7
Мистецтво, спорт, розваги та відпочинок	265,3	280,2	421,1	424,6	202,0	206,8
Надання інших видів послуг	39,7	41,8	32,5	35,0	6,7	6,7

	у тому числі					
	резервний капітал		нерозподілений прибуток (непокритий збиток)		неоплачений та вилучений капітал	
	на початок року	на кінець року	на початок року	на кінець року	на початок року	на кінець року
Усього	2314,4	2438,6	-5808,0	-19112,1	3071,5	3018,6
Сільське, лісове та рибне господарство	1361,9	1415,8	2931,8	2392,0	146,0	120,4
Промисловість	412,6	440,9	-2516,1	-6274,4	925,5	1231,4
Будівництво	15,8	19,0	-1324,4	-2072,0	133,4	140,4
Оптова та роздрібна торгівля; ремонт автотранспортних засобів і мотоциклів	62,7	81,9	-855,8	-2098,2	330,7	328,2
Транспорт, складське господарство, поштова та кур'єрська діяльність	63,7	63,9	2185,3	-1564,8	627,2	227,7
Тимчасове розміщування й організація харчування	20,5	14,8	-917,3	-1313,3	139,1	121,8
Інформація та телекомунікації	48,0	48,1	34,1	189,3	8,9	9,5
Фінансова та страхова діяльність	52,1	56,3	-26,3	-45,4	159,9	207,1
Операції з нерухомим майном	79,9	75,2	-3231,5	-4943,2	330,2	374,4
Професійна, наукова та технічна діяльність	10,8	11,0	-403,5	-799,5	84,4	86,6
Діяльність у сфері адміністративного та допоміжного обслуговування	151,0	172,3	-1136,3	-1627,0	94,7	82,6
Освіта	19,9	23,1	13,0	15,1	0,6	2,6
Охорона здоров'я та надання соціальної допомоги	11,6	12,1	-248,2	-654,5	42,3	46,8
Мистецтво, спорт, розваги та відпочинок	0,6	0,5	-312,9	-316,0	45,5	35,7
Надання інших видів послуг	3,3	3,7	0,1	-0,2	3,1	3,4

3.8. Власний капітал за видами економічної діяльності в промисловості у 2015 році

	Власний капітал		у тому числі			
			зарєєстрований капітал		додатковий капітал	
	на початок року	на кінець року	на початок року	на кінець року	на початок року	на кінець року
	млн.грн					
Промисловість	15293,6	14141,3	9136,2	9607,8	9186,5	11598,4
Добувна промисловість і розроблення кар'єрів	-941,4	-1433,1	922,0	922,7	185,5	191,2
Переробна промисловість	8209,0	8999,5	5832,6	6236,7	3899,7	5289,8
виробництво харчових продуктів, напоїв і тютюнових виробів	2411,3	3356,2	1295,8	1374,2	725,1	1508,4
текстильне виробництво, виробництво одягу, шкіри, виробів зі шкіри та інших матеріалів	862,6	1085,6	663,2	758,4	343,0	339,5
виготовлення виробів з деревини, виробництво паперу та поліграфічна діяльність	1421,1	923,8	1090,7	1043,9	1397,0	1366,1
виробництво коксу та продуктів нафтоперероблення	294,2	234,1	19,7	20,0	616,9	616,9
виробництво хімічних речовин і хімічної продукції	187,4	218,1	45,3	47,4	28,4	30,0
виробництво основних фармацевтичних продуктів і фармацевтичних препаратів	261,7	400,2	21,3	21,3	-	-
виробництво гумових і пластмасових виробів, іншої неметалевої мінеральної продукції	759,7	757,6	747,1	894,7	190,2	285,3
металургійне виробництво, виробництво готових металевих виробів	278,8	261,4	450,2	489,1	58,2	58,2
виробництво комп'ютерів, електронної та оптичної продукції	102,0	136,5	18,9	18,9	45,8	45,8
виробництво електричного устаткування	21,3	-121,5	86,6	109,1	26,3	26,2
виробництво машин і устаткування, не віднесених до інших угруповань	-183,1	-555,9	449,5	449,6	129,6	598,3
виробництво автотранспортних засобів, причепів і напівпричепів та інших транспортних засобів	956,8	1277,6	558,5	592,0	171,2	167,4
виробництво меблів, іншої продукції; ремонт і монтаж машин і устаткування	835,2	1025,8	385,8	418,1	168,0	247,7
Постачання електроенергії, газу, пари та кондиційованого повітря	6867,4	5490,6	1211,0	1221,1	4460,5	5528,6
Водопостачання; каналізація, поводження з відходами	1158,6	1084,3	1170,6	1227,3	640,8	588,8

	у тому числі					
	резервний капітал		нерозподілений прибуток (непокритий збиток)		неоплачений та вилучений капітал	
	на початок року	на кінець року	на початок року	на кінець року	на початок року	на кінець року
Промисловість	412,6	440,9	-2516,1	-6274,4	925,5	1231,4
Добувна промисловість і розроблення кар'єрів	7,3	7,3	-1967,8	-2517,4	88,4	37,0
Переробна промисловість	383,1	407,1	-1395,0	-1960,1	511,4	974,0
виробництво харчових продуктів, напоїв і тютюнових виробів	219,7	230,7	299,3	362,9	128,7	120,1
текстильне виробництво, виробництво одягу, шкіри, виробів зі шкіри та інших матеріалів	29,7	29,9	-142,2	-4,8	31,1	37,5
виготовлення виробів з деревини, виробництво паперу та поліграфічна діяльність	13,6	10,1	-1055,2	-1468,9	25,0	27,5
виробництво коксу та продуктів нафтоперероблення	2,2	2,2	-344,3	-404,7	0,2	0,2
виробництво хімічних речовин і хімічної продукції	6,4	7,5	109,9	135,3	2,5	2,1
виробництво основних фармацевтичних продуктів і фармацевтичних препаратів	0,0	0,0	240,8	379,6	0,5	0,8
виробництво гумових і пластмасових виробів, іншої неметалевої мінеральної продукції	13,1	12,9	-164,1	-403,1	26,5	32,1
металургійне виробництво, виробництво готових металевих виробів	10,2	10,5	-214,4	-263,6	25,4	32,8
виробництво комп'ютерів, електронної та оптичної продукції	0,6	1,5	37,3	70,8	0,6	0,5
виробництво електричного устаткування	0,3	0,3	-89,3	-254,2	2,5	2,8
виробництво машин і устаткування, не віднесених до інших угруповань	3,1	12,3	-532,3	-913,5	233,1	702,5
виробництво автотранспортних засобів, причепів і напівпричепів та інших транспортних засобів	4,0	4,3	223,3	514,1	0,2	0,1
виробництво меблів, іншої продукції; ремонт і монтаж машин і устаткування	80,2	84,9	236,2	290,0	35,1	15,0
Постачання електроенергії, газу, пари та кондиційованого повітря	13,5	13,5	1388,9	-1113,1	206,5	159,4
Водопостачання; каналізація, поводження з відходами	8,7	13,0	-542,2	-683,8	119,2	61,0

3.9. Поточні зобов'язання за видами економічної діяльності у 2015 році

	Поточні зобов'язання та забезпечення		у тому числі			
			короткострокові кредити банків		кредиторська заборгованість	
	на початок року	на кінець року	на початок року	на кінець року	на початок року	на кінець року
млн.грн						
Усього	75288,1	104830,0	9410,4	7969,0	46614,7	57647,1
Сільське, лісове та рибне господарство	6217,0	16326,5	1776,6	1719,8	2213,4	3985,5
Промисловість	30077,4	38469,1	3926,6	3869,7	19945,5	24886,0
Будівництво	4406,6	6706,1	97,5	123,8	2025,4	2832,7
Оптова та роздрібна торгівля; ремонт автотранспортних засобів і мотоциклів	20152,9	23032,9	2665,0	975,6	14560,2	16849,4
Транспорт, складське господарство, поштова та кур'єрська діяльність	3761,2	4622,3	98,3	188,9	2688,2	1621,2
Тимчасове розміщення й організація харчування	910,1	1077,3	64,7	59,9	400,3	435,9
Інформація та телекомунікації	465,9	1299,5	13,1	13,8	306,9	399,8
Фінансова та страхова діяльність	274,9	336,8	0,0	0,0	115,6	89,6
Операції з нерухомим майном	6327,2	9275,7	509,8	627,7	3328,1	5121,9
Професійна, наукова та технічна діяльність	753,9	1155,8	15,0	39,2	342,4	435,4
Діяльність у сфері адміністративного та допоміжного обслуговування	1032,2	1583,5	237,8	345,2	459,9	707,3
Освіта	15,1	17,2	0,4	0,0	11,3	13,0
Охорона здоров'я та надання соціальної допомоги	234,8	267,3	3,3	3,2	152,2	189,1
Мистецтво, спорт, розваги та відпочинок	627,5	619,0	2,0	2,0	43,5	47,8
Надання інших видів послуг	31,4	41,0	0,3	0,2	21,8	32,5

	у тому числі					
	поточні забезпечення		доходи майбутніх періодів та відстрочені комісійні доходи від перестраховиків		інші поточні забезпечення	
	на початок року	на кінець року	на початок року	на кінець року	на початок року	на кінець року
Усього	546,7	379,3	1195,8	1284,8	17520,5	37549,8
Сільське, лісове та рибне господарство	23,3	9,6	52,7	55,4	2151,0	10556,2
Промисловість	252,9	303,2	119,4	136,4	5833,0	9273,8
Будівництво	8,7	16,5	333,0	407,9	1942,0	3325,2
Оптова та роздрібна торгівля; ремонт автотранспортних засобів і мотоциклів	13,2	19,1	2,9	4,8	2911,6	5184,0
Транспорт, складське господарство, поштова та кур'єрська діяльність	242,3	15,2	18,1	14,7	714,3	2782,3
Тимчасове розміщення й організація харчування	0,7	1,0	0,1	0,3	444,3	580,2
Інформація та телекомунікації	1,2	4,4	20,8	22,4	123,9	859,1
Фінансова та страхова діяльність	1,2	1,5	0,0	0,0	158,1	245,7
Операції з нерухомим майном	2,7	5,4	190,9	203,5	2295,7	3317,2
Професійна, наукова та технічна діяльність	0,2	1,0	2,6	2,9	393,7	677,3
Діяльність у сфері адміністративного та допоміжного обслуговування	0,1	2,1	0,9	2,8	333,5	526,1
Освіта	–	–	0,3	0,8	3,1	3,4
Охорона здоров'я та надання соціальної допомоги	0,2	0,1	7,1	6,6	72,0	68,3
Мистецтво, спорт, розваги та відпочинок	–	0,2	444,9	424,0	137,1	145,0
Надання інших видів послуг	0,0	–	2,1	2,3	7,2	6,0

3.10. Поточні зобов'язання за видами економічної діяльності в промисловості у 2015 році

	Поточні зобов'язання та забезпечення		у тому числі			
	на початок року	на кінець року	короткострокові кредити банків		кредиторська заборгованість	
			на початок року	на кінець року	на початок року	на кінець року
млн.грн						
Промисловість	30077,4	38469,1	3926,6	3869,7	19945,5	24886,0
Добувна промисловість і розроблення кар'єрів	1972,2	2901,3	67,1	67,2	1608,0	2369,5
Переробна промисловість	21736,2	26386,6	2881,5	2955,9	13501,5	15294,8
виробництво харчових продуктів, напоїв і тютюнових виробів	10177,8	11901,0	840,3	802,2	7686,4	7550,4
текстильне виробництво, виробництво одягу, шкіри, виробів зі шкіри та інших матеріалів	1162,8	1917,4	534,9	688,9	329,2	430,6
виготовлення виробів з деревини, виробництво паперу та поліграфічна діяльність	1428,1	2098,0	59,8	65,6	861,2	1394,3
виробництво коксу та продуктів нафтоперероблення	2855,5	1230,6	498,0	49,0	611,0	354,3
виробництво хімічних речовин і хімічної продукції	121,0	149,8	26,8	30,8	67,4	90,0
виробництво основних фармацевтичних продуктів і фармацевтичних препаратів	437,0	886,9	135,3	540,2	168,7	137,5
виробництво гумових і пластмасових виробів, іншої неметалевої мінеральної продукції	1871,2	2685,5	217,1	116,0	1297,1	1988,2
металургійне виробництво, виробництво готових металевих виробів	785,7	1257,2	43,2	64,8	575,5	941,0
виробництво комп'ютерів, електронної та оптичної продукції	82,0	114,7	9,1	11,4	65,1	92,0
виробництво електричного устаткування	574,4	882,2	199,3	303,9	345,9	489,5
виробництво машин і устаткування, не віднесених до інших угруповань	821,7	1306,8	205,9	153,6	363,2	403,5
виробництво автотранспортних засобів, причепів і напівпричепів та інших транспортних засобів	869,7	1253,7	68,6	103,3	684,8	825,1
виробництво меблів, іншої продукції; ремонт і монтаж машин і устаткування	549,3	702,8	43,2	26,2	446,0	598,4
Постачання електроенергії, газу, пари та кондиційованого повітря	6016,0	8762,0	970,4	841,1	4586,4	6966,7
Водопостачання; каналізація, поводження з відходами	353,0	419,2	7,6	5,5	249,6	255,0

	у тому числі					
	поточні забезпечення		доходи майбутніх періодів та відстрочені комісійні доходи від перестраховиків		інші поточні забезпечення	
	на початок року	на кінець року	на початок року	на кінець року	на початок року	на кінець року
Промисловість	252,9	303,2	119,4	136,4	5833,0	9273,8
Добувна промисловість і розроблення кар'єрів	78,6	72,1	64,3	76,3	154,2	316,2
Переробна промисловість	99,7	148,5	8,5	7,6	5245,0	7979,8
виробництво харчових продуктів, напоїв і тютюнових виробів	18,2	29,6	0,3	1,6	1632,6	3517,2
текстильне виробництво, виробництво одягу, шкіри, виробів зі шкіри та інших матеріалів	1,8	9,9	4,6	3,9	292,3	784,1
виготовлення виробів з деревини, виробництво паперу та поліграфічна діяльність	44,7	57,9	2,8	1,3	459,6	578,9
виробництво коксу та продуктів нафтоперероблення	4,5	5,4	–	–	1742,0	821,9
виробництво хімічних речовин і хімічної продукції	1,3	2,7	0,1	–	25,4	26,3
виробництво основних фармацевтичних продуктів і фармацевтичних препаратів	–	0,1	–	–	133,0	209,1
виробництво гумових і пластмасових виробів, іншої неметалевої мінеральної продукції	10,1	10,0	–	0,0	346,9	571,3
металургійне виробництво, виробництво готових металевих виробів	0,6	3,2	0,1	0,0	166,3	248,2
виробництво комп'ютерів, електронної та оптичної продукції	0,0	0,0	–	–	7,8	11,3
виробництво електричного устаткування	–	–	0,0	–	29,2	88,8
виробництво машин і устаткування, не віднесених до інших угруповань	1,5	3,1	–	–	251,1	746,6
виробництво автотранспортних засобів, причепів і напівпричепів та інших транспортних засобів	15,5	23,5	–	0,0	100,8	301,8
виробництво меблів, іншої продукції; ремонт і монтаж машин і устаткування	1,5	3,1	0,6	0,8	58,0	74,3
Постачання електроенергії, газу, пари та кондиційованого повітря	72,2	80,9	13,0	14,1	374,0	859,2
Водопостачання; каналізація, поводження з відходами	2,4	1,7	33,6	38,4	59,8	118,6

3.11. Дебіторська та кредиторська заборгованість за видами економічної діяльності на 31 грудня 2015 року

млн.грн

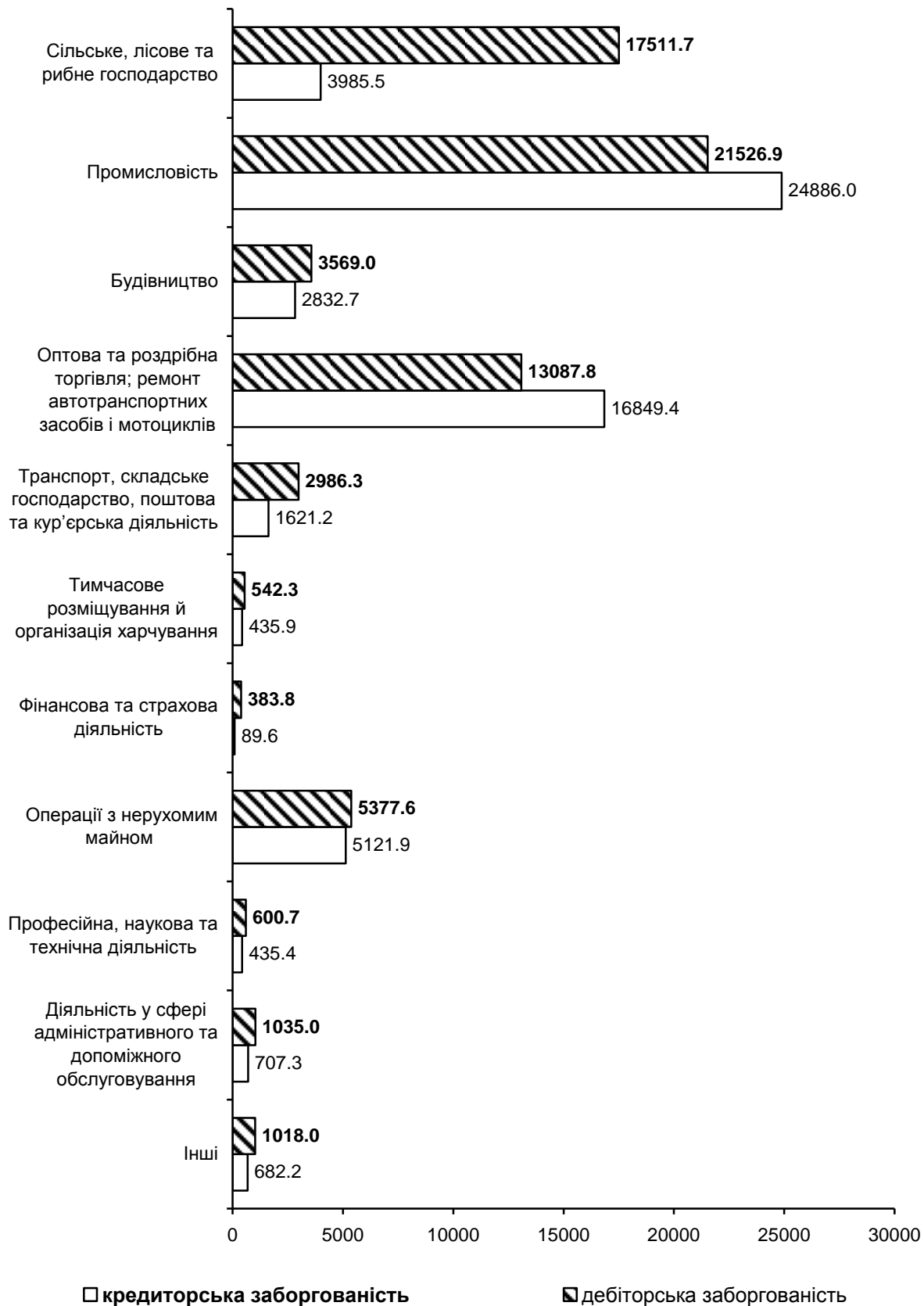

3.12. Дебіторська заборгованість за видами економічної діяльності у 2015 році

	Дебіторська заборгованість		у тому числі	
			за товари, роботи, послуги (чиста реалізаційна вартість)	
	на початок року	на кінець року	на початок року	на кінець року
	млн.грн			
Усього	53723,3	67639,2	26930,6	30207,1
Сільське, лісове та рибне господарство	9562,7	17511,7	6596,0	6331,6
Промисловість	18363,3	21526,9	11742,6	12944,1
Будівництво	2740,0	3569,0	956,2	1042,9
Оптова та роздрібна торгівля; ремонт автотранспортних засобів і мотоциклів	11377,9	13087,8	4932,5	6482,0
Транспорт, складське господарство, поштова та кур'єрська діяльність	5753,5	2986,3	847,7	1026,2
Тимчасове розміщування й організація харчування	543,6	542,3	172,9	183,6
Інформація та телекомунікації	482,8	713,3	282,0	418,4
Фінансова та страхова діяльність	328,7	383,8	35,8	43,8
Операції з нерухомим майном	3151,6	5377,6	670,5	998,5
Професійна, наукова та технічна діяльність	412,8	600,7	205,6	244,9
Діяльність у сфері адміністративного та допоміжного обслуговування	740,2	1035,0	360,9	363,8
Освіта	8,1	8,6	4,1	4,2
Охорона здоров'я та надання соціальної допомоги	145,5	168,9	102,3	88,3
Мистецтво, спорт, розваги та відпочинок	96,6	103,4	11,8	15,8
Надання інших видів послуг	16,0	23,9	9,7	19,0

	у тому числі			
	за розрахунками з бюджетом		інша поточна дебіторська заборгованість	
	на початок року	на кінець року	на початок року	на кінець року
Усього	2178,2	2458,7	24614,5	34973,4
Сільське, лісове та рибне господарство	105,7	149,7	2861,0	11030,4
Промисловість	943,8	1103,9	5676,9	7478,9
Будівництво	142,9	217,3	1640,9	2308,8
Оптова та роздрібна торгівля; ремонт автотранспортних засобів і мотоциклів	534,5	548,1	5910,9	6057,7
Транспорт, складське господарство, поштова та кур'єрська діяльність	140,3	105,2	4765,5	1854,9
Тимчасове розміщування й організація харчування	35,4	35,9	335,3	322,8
Інформація та телекомунікації	17,4	26,3	183,4	268,6
Фінансова та страхова діяльність	6,3	3,1	286,6	336,9
Операції з нерухомим майном	200,8	161,6	2280,3	4217,5
Професійна, наукова та технічна діяльність	18,5	29,9	188,7	325,9
Діяльність у сфері адміністративного та допоміжного обслуговування	16,6	54,8	362,7	616,4
Освіта	0,4	0,8	3,6	3,6
Охорона здоров'я та надання соціальної допомоги	12,0	17,1	31,2	63,5
Мистецтво, спорт, розваги та відпочинок	2,7	4,1	82,1	83,5
Надання інших видів послуг	0,9	0,9	5,4	4,0

3.13. Дебіторська заборгованість за видами економічної діяльності в промисловості у 2015 році

	Дебіторська заборгованість		у тому числі	
			за товари, роботи, послуги (чиста реалізаційна вартість)	
	на початок року	на кінець року	на початок року	на кінець року
	млн.грн			
Промисловість	18363,3	21526,9	11742,6	12944,0
Добувна промисловість і розроблення кар'єрів	457,0	753,9	302,5	357,9
Переробна промисловість	14709,9	16087,1	8737,4	8997,7
виробництво харчових продуктів, напоїв і тютюнових виробів	7041,2	8647,4	4163,0	5127,2
текстильне виробництво, виробництво одягу, шкіри, виробів зі шкіри та інших матеріалів	1344,6	1450,5	289,6	428,5
виготовлення виробів з деревини, виробництво паперу та поліграфічна діяльність	842,9	945,8	568,8	629,9
виробництво коксу та продуктів нафтоперероблення	2003,2	255,6	1603,7	54,7
виробництво хімічних речовин і хімічної продукції	96,2	114,7	60,6	85,3
виробництво основних фармацевтичних продуктів і фармацевтичних препаратів	434,4	516,3	201,9	262,6
виробництво гумових і пластмасових виробів, іншої неметалевої мінеральної продукції	1018,6	1383,3	737,4	1038,6
металургійне виробництво, виробництво готових металевих виробів	419,6	666,5	246,1	359,0
виробництво комп'ютерів, електронної та оптичної продукції	39,8	63,9	14,8	40,8
виробництво електричного устаткування	180,5	345,9	151,2	299,1
виробництво машин і устаткування, не віднесених до інших угруповань	366,0	666,9	139,0	141,4
виробництво автотранспортних засобів, причепів і напівпричепів та інших транспортних засобів	487,3	570,5	275,5	234,7
виробництво меблів, іншої продукції; ремонт і монтаж машин і устаткування	435,6	459,8	285,8	295,9
Постачання електроенергії, газу, пари та кондиційованого повітря	2946,4	4412,8	2514,0	3391,2
Водопостачання; каналізація, поводження з відходами	250,0	273,1	188,7	197,2

Продовження табл. 3.13

	у тому числі			
	за розрахунками з бюджетом		інша поточна дебіторська заборгованість	
	на початок року	на кінець року	на початок року	на кінець року
Промисловість	943,8	1103,9	5676,9	7479,0
Добувна промисловість і розроблення кар'єрів	55,0	78,3	99,5	317,7
Переробна промисловість	712,8	823,5	5259,7	6265,9
виробництво харчових продуктів, напоїв і тютюнових виробів	141,9	302,6	2736,3	3217,6
текстильне виробництво, виробництво одягу, шкіри, виробів зі шкіри та інших матеріалів	55,5	54,5	999,5	967,5
виготовлення виробів з деревини, виробництво паперу та поліграфічна діяльність	144,5	144,6	129,6	171,3
виробництво коксу та продуктів нафтоперероблення	0,7	2,8	398,8	198,1
виробництво хімічних речовин і хімічної продукції	12,7	9,5	22,9	19,9
виробництво основних фармацевтичних продуктів і фармацевтичних препаратів	11,0	13,2	221,5	240,5
виробництво гумових і пластмасових виробів, іншої неметалевої мінеральної продукції	83,5	73,7	197,7	271,0
металургійне виробництво, виробництво готових металевих виробів	45,5	39,9	128,0	267,6
виробництво комп'ютерів, електронної та оптичної продукції	10,8	8,5	14,2	14,6
виробництво електричного устаткування	5,0	16,0	24,3	30,8
виробництво машин і устаткування, не віднесених до інших угруповань	10,4	8,0	216,6	517,5
виробництво автотранспортних засобів, причепів і напівпричепів та інших транспортних засобів	106,9	77,4	104,9	258,4
виробництво меблів, іншої продукції; ремонт і монтаж машин і устаткування	84,4	72,8	65,4	91,1
Постачання електроенергії, газу, пари та кондиційованого повітря	163,5	188,2	268,9	833,4
Водопостачання; каналізація, поводження з відходами	12,5	13,9	48,8	62,0

3.14. Кредиторська заборгованість за видами економічної діяльності у 2015 році

	Кредиторська заборгованість		у тому числі			
			за товари, роботи, послуги		за розрахунками з бюджетом	
	на початок року	на кінець року	на початок року	на кінець року	на початок року	на кінець року
	млн.грн					
Усього	46614,7	57647,1	31979,8	39501,8	1822,2	2534,5
Сільське, лісове та рибне господарство	2213,4	3985,5	1668,1	1872,5	118,0	44,2
Промисловість	19945,5	24886,0	14844,9	17743,3	825,4	1301,8
Будівництво	2025,4	2832,7	1371,0	1767,1	95,6	135,1
Оптова та роздрібна торгівля; ремонт автотранспортних засобів і мотоциклів	14560,2	16849,4	10659,6	13758,9	171,2	344,9
Транспорт, складське господарство, поштова та кур'єрська діяльність	2688,2	1621,2	1125,9	1026,9	120,2	177,6
Тимчасове розміщування й організація харчування	400,3	435,9	316,6	340,6	15,4	20,4
Інформація та телекомунікації	306,9	399,8	210,3	322,9	41,1	24,2
Фінансова та страхова діяльність	115,6	89,6	47,6	29,4	3,9	4,8
Операції з нерухомим майном	3328,1	5121,9	1048,4	1646,2	335,4	349,5
Професійна, наукова та технічна діяльність	342,4	435,4	233,8	298,1	28,6	32,4
Діяльність у сфері адміністративного та допоміжного обслуговування	459,9	707,3	325,9	522,6	49,3	80,7
Освіта	11,3	13,0	2,0	2,8	1,0	1,0
Охорона здоров'я та надання соціальної допомоги	152,2	189,1	74,7	104,7	13,3	14,5
Мистецтво, спорт, розваги та відпочинок	43,5	47,8	37,1	41,4	2,7	2,3
Надання інших видів послуг	21,8	32,5	13,9	24,4	1,1	1,1

	у тому числі					
	зі страхування		з оплати праці		інша поточна кредиторська заборгованість	
	на початок року	на кінець року	на початок року	на кінець року	на початок року	на кінець року
	млн.грн					
Усього	546,7	379,3	1195,8	1284,8	17520,5	37549,8
Сільське, лісове та рибне господарство	23,3	9,6	52,7	55,4	2151,0	10556,2
Промисловість	252,9	303,2	119,4	136,4	5833,0	9273,8
Будівництво	8,7	16,5	333,0	407,9	1942,0	3325,2
Оптова та роздрібна торгівля; ремонт автотранспортних засобів і мотоциклів	13,2	19,1	2,9	4,8	2911,6	5184,0
Транспорт, складське господарство, поштова та кур'єрська діяльність	242,3	15,2	18,1	14,7	714,3	2782,3
Тимчасове розміщення й організація харчування	0,7	1,0	0,1	0,3	444,3	580,2
Інформація та телекомунікації	1,2	4,4	20,8	22,4	123,9	859,1
Фінансова та страхова діяльність	1,2	1,5	0,0	0,0	158,1	245,7
Операції з нерухомим майном	2,7	5,4	190,9	203,5	2295,7	3317,2
Професійна, наукова та технічна діяльність	0,2	1,0	2,6	2,9	393,7	677,3
Діяльність у сфері адміністративного та допоміжного обслуговування	0,1	2,1	0,9	2,8	333,5	526,1
Освіта	0,0	0,0	0,3	0,8	3,1	3,4
Охорона здоров'я та надання соціальної допомоги	0,2	0,1	7,1	6,6	72,0	68,3
Мистецтво, спорт, розваги та відпочинок	0,0	0,2	444,9	424,0	137,1	145,0
Надання інших видів послуг	0,0	0,0	2,1	2,3	7,2	6,0

3.15. Кредиторська заборгованість за видами економічної діяльності в промисловості у 2015 році

	Кредиторська заборгованість		у тому числі			
			за товари, роботи, послуги		за розрахунками з бюджетом	
	на початок року	на кінець року	на початок року	на кінець року	на початок року	на кінець року
млн.грн						
Промисловість	19945,5	24886,0	14844,9	17743,3	825,4	1301,8
Добувна промисловість і розроблення кар'єрів	1608,0	2369,5	620,3	716,2	283,3	487,4
Переробна промисловість	13501,5	15294,8	10947,9	12448,5	275,8	526,0
виробництво харчових продуктів, напоїв і тютюнових виробів	7686,4	7550,4	6781,3	6953,4	42,2	201,6
текстильне виробництво, виробництво одягу, шкіри, виробів зі шкіри та інших матеріалів	329,2	430,6	246,7	326,9	14,2	21,8
виготовлення виробів з деревини, виробництво паперу та поліграфічна діяльність	861,2	1394,3	625,0	745,5	23,3	43,1
виробництво коксу та продуктів нафтоперероблення	611,0	354,3	603,1	341,5	1,2	1,2
виробництво хімічних речовин і хімічної продукції	67,4	90,0	52,8	74,0	2,4	4,3
виробництво основних фармацевтичних продуктів і фармацевтичних препаратів	168,7	137,5	135,7	118,1	25,6	13,4
виробництво гумових і пластмасових виробів, іншої неметалевої мінеральної продукції	1297,1	1988,2	1166,8	1821,8	29,1	51,6
металургійне виробництво, виробництво готових металевих виробів	575,5	941,0	466,8	781,9	17,9	30,5
виробництво комп'ютерів, електронної та оптичної продукції	65,1	92,0	42,1	53,7	3,9	8,6
виробництво електричного устаткування	345,9	489,5	149,9	332,3	11,5	19,2
виробництво машин і устаткування, не віднесених до інших угруповань	363,2	403,5	114,2	135,9	16,1	23,7
виробництво автотранспортних засобів, причепів і напівпричепів та інших транспортних засобів	684,8	825,1	223,9	337,7	43,4	54,8
виробництво меблів, іншої продукції; ремонт і монтаж машин і устаткування	446,0	598,4	339,6	425,8	45,0	52,2
Постачання електроенергії, газу, пари та кондиційованого повітря	4586,4	6966,7	3163,1	4441,8	227,6	240,7
Водопостачання; каналізація, поводження з відходами	249,6	255,0	113,6	136,8	38,7	47,7

Продовження табл. 3.15

	у тому числі					
	зі страхування		з оплати праці		інша поточна кредиторська заборгованість	
	на початок року	на кінець року	на початок року	на кінець року	на початок року	на кінець року
	млн.грн					
Промисловість	657,9	810,1	325,7	397,9	3291,6	4632,9
Добувна промисловість і розроблення кар'єрів	540,8	669,1	100,0	105,6	63,6	391,2
Переробна промисловість	89,5	111,9	166,3	229,8	2022,0	1978,6
виробництво харчових продуктів, напоїв і тютюнових виробів	12,8	11,9	25,8	32,6	824,3	350,9
текстильне виробництво, виробництво одягу, шкіри, виробів зі шкіри та інших матеріалів	6,4	9,3	14,5	19,4	47,4	53,2
виготовлення виробів з деревини, виробництво паперу та поліграфічна діяльність	8,8	16,5	16,8	31,1	187,3	558,1
виробництво коксу та продуктів нафтоперероблення	0,9	0,7	2,2	3,0	3,6	7,9
виробництво хімічних речовин і хімічної продукції	0,6	0,4	0,8	1,3	10,8	10,0
виробництво основних фармацевтичних продуктів і фармацевтичних препаратів	1,6	1,7	3,2	4,1	2,6	0,2
виробництво гумових і пластмасових виробів, іншої неметалевої мінеральної продукції	7,9	10,7	15,1	23,5	78,2	80,6
металургійне виробництво, виробництво готових металевих виробів	5,8	12,3	9,4	14,5	75,6	101,8
виробництво комп'ютерів, електронної та оптичної продукції	0,5	0,6	1,4	1,4	17,2	27,7
виробництво електричного устаткування	5,4	7,0	8,1	9,5	171,0	121,5
виробництво машин і устаткування, не віднесених до інших угруповань	16,4	22,4	22,7	31,1	193,8	190,4
виробництво автотранспортних засобів, причепів і напівпричепів та інших транспортних засобів	17,6	12,1	35,8	45,3	364,1	375,2
виробництво меблів, іншої продукції; ремонт і монтаж машин і устаткування	4,8	6,3	10,5	13,0	46,1	101,1
Постачання електроенергії, газу, пари та кондиційованого повітря	20,0	21,2	47,7	49,7	1128,0	2213,3
Водопостачання; каналізація, поводження з відходами	7,6	7,9	11,7	12,8	78,0	49,8

4

ФІНАНСОВІ РЕЗУЛЬТАТИ ДІЯЛЬНОСТІ ПІДПРИЄМСТВ

Фінансовий результат від операційної діяльності (прибуток, збиток) визначається як алгебраїчна сума валового прибутку (збитку), іншого операційного доходу, адміністративних витрат, витрат на збут та інших операційних витрат.

Фінансовий результат до оподаткування (прибуток, збиток) визначається як алгебраїчна сума прибутку (збитку) від операційної діяльності, фінансових та інших доходів (прибутків), фінансових та інших витрат (збитків).

Прибуток є різницею між чистим доходом і собівартістю продукції.

Чистий прибуток (збиток) розраховується як алгебраїчна сума прибутку (збитку) до оподаткування, податку на прибуток та прибутку (збитку) від припиненої діяльності після оподаткування.

Витрати - це зменшення економічних вигод у вигляді вибуття активів або збільшення зобов'язань, які призводять до зменшення власного капіталу (за винятком зменшення капіталу за рахунок його вилучення або розподілу власником).

Збиток - це перевищення суми витрат доходу, для отримання якого були здійснені ці витрати.

4.1. Фінансові результати діяльності підприємств

	2010	2011	2012	2013	2014	2015
	млн.грн					
Чистий дохід (виручка) від реалізації продукції (товарів, робіт, послуг)	97987,2	121603,5	129194,3	129326,7	148376,6	181755,1
Інші операційні доходи	12290,4	14814,3	7741,5	7773,6	11232,4	17927,8
Операційні витрати – всього	108098,8	132418,0	132899,4	132124,2	157555,4	194710,4
Рівень рентабельності операційної діяльності, %	3,2	4,7	4,6	5,5	1,8	3,2
Інші доходи	4547,9	4531,4	5003,2	6113,2	3850,7	6905,1
Інші витрати	6199,6	6410,4	6795,9	8421,5	14726,8	19369,4
Фінансовий результат до оподаткування:						
<i>Прибуток</i>	3861,9	4911,5	5521,2	6122,1	7146,1	9073,3
<i>Збиток</i>	3334,8	2790,7	3277,5	3454,3	15968,6	16564,5
<i>Сальдо</i>	527,1	2120,8	2243,7	2667,8	-8822,5	-7491,2
Питома вага збиткових підприємств, %	38,3	38,2	37,3	35,2	34,0	25,5
Податок на прибуток	1117,5	1389,7	1049,0	808,8	462,8	1040,6
Чистий:						
<i>Прибуток</i>	2904,7	3530,5	4601,3	5417,5	6344,2	7858,6
<i>Збиток</i>	3495,1	2799,4	3406,6	3558,0	15629,1	16391,9
<i>Сальдо</i>	-590,4	731,1	1194,7	1859,5	-9284,9	-8533,3

Примітка. У цьому розділі дані наведені без урахування результатів діяльності банків і бюджетних установ.

4.2. Фінансові результати підприємств за видами економічної діяльності

	Фінансовий результат до оподаткування (сальдо)					
	2010	2011	2012	2013	2014	2015
	млн.грн					
Усього	527,1	2120,7	2243,7	2667,8	-8822,5	-7491,2
Сільське, лісове та рибне господарство	395,9	341,1	1237,2	1107,8	1254,6	-347,0
Промисловість	59,8	752,0	310,3	904,3	-3518,8	-3455,1
Будівництво	-166,0	58,5	-62,5	-19,1	-890,2	-621,3
Оптова та роздрібна торгівля; ремонт автотранспортних засобів і мотоциклів	276,5	585,0	111,2	189,0	-1205,3	-388,5
Транспорт, складське господарство, поштова та кур'єрська діяльність	419,0	621,2	303,0	74,4	-258,6	208,4
Тимчасове розміщування й організація харчування	-105,9	-60,9	-86,8	-89,2	-433,1	-392,1
Інформація та телекомунікації	20,9	41,2	31,8	25,7	160,5	244,5
Фінансова та страхова діяльність	20,4	102,4	100,9	21,1	-44,6	5,1
Операції з нерухомим майном	-280,7	-150,0	323,0	463,9	-2729,0	-1457,5
Професійна, наукова та технічна діяльність	3,0	-3,8	-10,1	-58,3	-314,1	-450,8
Діяльність у сфері адміністративного та допоміжного обслуговування	-122,6	-136,8	-5,3	48,8	-507,8	-425,2
Освіта	2,2	4,9	8,9	8,9	10,3	6,9
Охорона здоров'я та надання соціальної допомоги	45,5	-9,9	24,5	42,6	-308,2	-397,9
Мистецтво, спорт, розваги та відпочинок	-42,9	-28,7	-43,4	-53,2	-40,9	-24,9
Надання інших видів послуг	2,0	4,5	1,0	1,1	2,7	4,2

	Чистий прибуток, збиток (-)					
	2010	2011	2012	2013	2014	2015
	млн.грн					
Усього	-590,4	731,1	1194,7	1859,5	-9284,9	-8533,3
Сільське, лісове та рибне господарство	381,0	336,0	1220,4	1097,4	1248,8	-356,4
Промисловість	-334,2	331,0	-121,7	435,1	-3719,1	-3891,4
Будівництво	-215,0	7,5	-97,1	-52,8	-932,0	-680,6
Оптова та роздрібна торгівля; ремонт автотранспортних засобів і мотоциклів	35,1	323,0	-135,3	48,5	-1398,2	-658,3
Транспорт, складське господарство, поштова та кур'єрська діяльність	96,7	66,7	112,4	42,5	-371,1	23,5
Тимчасове розміщення й організація харчування	-108,8	-63,9	-92,1	-94,0	-437,8	-397,6
Інформація та телекомунікації	0,5	19,2	12,8	8,0	114,0	198,1
Фінансова та страхова діяльність	12,2	92,1	85,1	12,1	-55,5	-3,5
Операції з нерухомим майном	-306,7	-166,8	282,6	421,0	-2494,2	-1500,5
Професійна, наукова та технічна діяльність	-11,4	-21,1	-20,9	-64,6	-359,1	-374,4
Діяльність у сфері адміністративного та допоміжного обслуговування	-128,8	-144,4	-23,1	28,8	-535,3	-473,6
Освіта	1,4	3,6	7,4	7,4	9,1	5,8
Охорона здоров'я та надання соціальної допомоги	29,9	-25,6	8,0	23,3	-315,2	-402,2
Мистецтво, спорт, розваги та відпочинок	-43,1	-29,1	-44,3	-53,7	-41,3	-25,9
Надання інших видів послуг	0,8	2,9	0,5	0,5	2,0	3,7

4.3. Фінансові результати підприємств за видами економічної діяльності в промисловості

	Фінансовий результат до оподаткування (сальдо)					
	2010	2011	2012	2013	2014	2015
	млн.грн					
Промисловість	59,8	752,0	310,3	904,3	-3518,8	-3455,1
Добувна промисловість і розроблення кар'єрів	60,5	-227,9	-218,2	-85,3	-501,8	-539,6
Переробна промисловість	152,5	621,5	382,9	567,4	-2395,9	140,0
виробництво харчових продуктів, напоїв і тютюнових виробів	211,4	201,6	145,5	362,6	-380,3	279,0
текстильне виробництво, виробництво одягу, шкіри, виробів зі шкіри та інших матеріалів	24,9	35,2	-5,0	23,8	53,6	175,6
виготовлення виробів з деревини, виробництво паперу та поліграфічна діяльність	-220,2	76,9	81,6	203,8	-854,1	-416,1
виробництво коксу та продуктів нафтоперероблення	21,0	-46,7	-95,5	-69,1	-69,1	-59,1
виробництво хімічних речовин і хімічної продукції	32,3	25,0	41,5	13,4	-331,1	35,4
виробництво основних фармацевтичних продуктів і фармацевтичних препаратів	18,9	10,4	42,7	24,8	22,6	187,9
виробництво гумових і пластмасових виробів, іншої неметалевої мінеральної продукції	-2,6	35,8	-19,0	-23,1	-412,4	-168,9
металургійне виробництво, виробництво готових металевих виробів	-74,3	27,0	-1,4	2,9	-145,5	-16,2
виробництво комп'ютерів, електронної та оптичної продукції	-7,9	20,3	22,4	21,6	11,7	42,9
виробництво електричного устаткування	27,1	15,1	6,8	0,5	-214,3	-159,3
виробництво машин і устаткування, не віднесених до інших угруповань	-46,0	-54,1	-37,3	-28,3	-323,4	-368,0
виробництво автотранспортних засобів, причепів і напівпричепів та інших транспортних засобів	82,0	130,3	107,8	-20,7	217,4	379,0
виробництво меблів, іншої продукції; ремонт і монтаж машин і устаткування	85,9	144,7	92,8	55,2	29,0	227,8
Постачання електроенергії, газу, пари та кондиційованого повітря	-96,7	424,2	172,9	477,2	-464,8	-2904,4
Водопостачання; каналізація, поводження з відходами	-56,5	-65,8	-27,3	-55,0	-156,3	-151,1

	Чистий прибуток, збиток (-)					
	2010	2011	2012	2013	2014	2015
	млн.грн					
Промисловість	-334,2	331,0	-121,7	435,1	-3719,1	-3891,4
Добувна промисловість і розроблення кар'єрів	0,9	-237,7	-229,8	-120,4	-513,7	-549,7
Переробна промисловість	-73,9	407,2	80,4	325,9	-2716,5	-382,2
виробництво харчових продуктів, напоїв і тютюнових виробів	150,8	140,7	70,6	284,6	-444,8	104,6
текстильне виробництво, виробництво одягу, шкіри, виробів зі шкіри та інших матеріалів	14,6	23,1	-14,0	12,9	36,5	144,3
виготовлення виробів з деревини, виробництво паперу та поліграфічна діяльність	-239,1	55,5	36,8	160,0	-897,7	-482,8
виробництво коксу та продуктів нафтоперероблення	7,5	-24,8	-95,6	-68,1	-69,1	-60,4
виробництво хімічних речовин і хімічної продукції	16,4	12,2	28,5	3,2	-333,4	27,4
виробництво основних фармацевтичних продуктів і фармацевтичних препаратів	15,4	3,5	30,4	7,6	-15,4	146,5
виробництво гумових і пластмасових виробів, іншої неметалевої мінеральної продукції	-23,6	7,8	-43,1	-42,0	-428,1	-209,4
металургійне виробництво, виробництво готових металевих виробів	-85,8	11,4	-15,1	-6,8	-160,0	-41,1
виробництво комп'ютерів, електронної та оптичної продукції	-11,6	11,9	16,8	16,5	8,5	35,4
виробництво електричного устаткування	19,7	9,5	4,4	-1,7	-217,0	-163,6
виробництво машин і устаткування, не віднесених до інших угруповань	-52,1	-55,3	-41,1	-30,6	-327,8	-374,5
виробництво автотранспортних засобів, причепів і напівпричепів та інших транспортних засобів	54,3	87,1	35,5	-43,9	138,9	308,6
виробництво меблів, іншої продукції; ремонт і монтаж машин і устаткування	59,6	124,6	66,3	34,2	-7,1	182,8
Постачання електроенергії, газу, пари та кондиційованого повітря	-202,9	229,5	66,3	288,7	-330,8	-2805,4
Водопостачання; каналізація, поводження з відходами	-58,3	-68,0	-38,6	-59,1	-158,1	-154,1

4.4. Збиткові підприємства за видами економічної діяльності

	Питома вага збиткових підприємств					
	2010	2011	2012	2013	2014	2015
	у %					
Усього	38,3	38,2	37,3	35,2	34,0	25,5
Сільське, лісове та рибне господарство	26,5	20,6	19,7	20,5	17,6	15,6
Промисловість	39,4	40,5	40,9	37,8	36,3	25,8
Будівництво	43,0	45,5	42,2	38,5	36,2	26,7
Оптова та роздрібна торгівля; ремонт автотранспортних засобів і мотоциклів	33,3	35,2	35,0	33,3	31,0	20,8
Транспорт, складське господарство, поштова та кур'єрська діяльність	43,2	39,5	39,3	38,0	39,3	26,9
Тимчасове розміщення й організація харчування	45,8	43,9	44,5	40,0	39,5	23,8
Інформація та телекомунікації	35,0	37,5	33,1	35,6	34,4	23,2
Фінансова та страхова діяльність	32,5	39,7	41,0	38,6	31,0	29,9
Операції з нерухомим майном	45,9	43,7	41,6	40,0	42,1	36,4
Професійна, наукова та технічна діяльність	39,3	39,2	38,9	37,7	34,5	29,3
Діяльність у сфері адміністративного та допоміжного обслуговування	39,8	37,3	37,7	32,7	37,2	28,6
Освіта	33,6	36,6	29,9	26,8	28,1	25,9
Охорона здоров'я та надання соціальної допомоги	44,6	46,8	36,3	35,4	31,6	31,6
Мистецтво, спорт, розваги та відпочинок	46,2	48,7	41,8	36,5	39,2	32,2
Надання інших видів послуг	37,5	36,5	41,1	33,3	36,1	32,5

	Сума збитку					
	2010	2011	2012	2013	2014	2015
	млн.грн					
Усього	3334,8	2790,7	3277,5	3454,3	15968,6	16564,5
Сільське, лісове та рибне господарство	107,4	164,2	244,4	430,7	1483,7	1814,9
Промисловість	1151,2	1022,0	1231,0	1185,5	5317,3	6776,9
Будівництво	379,7	185,8	221,7	215,2	1172,1	1041,7
Оптова та роздрібна торгівля; ремонт автотранспортних засобів і мотоциклів	660,3	538,0	832,6	708,0	2221,7	2053,1
Транспорт, складське господарство, поштова та кур'єрська діяльність	109,0	126,5	98,5	203,5	635,2	735,8
Тимчасове розміщування й організація харчування	116,4	75,3	109,2	113,5	455,6	442,2
Інформація та телекомунікації	61,4	43,0	42,3	51,0	112,7	120,6
Фінансова та страхова діяльність	16,5	18,6	9,5	22,5	151,0	37,9
Операції з нерухомим майном	432,7	255,7	226,7	204,0	2907,8	1839,9
Професійна, наукова та технічна діяльність	86,2	90,0	108,2	165,2	471,5	627,6
Діяльність у сфері адміністративного та допоміжного обслуговування	145,0	172,4	82,3	75,9	636,5	601,9
Освіта	1,3	1,0	0,9	1,5	1,2	0,9
Охорона здоров'я та надання соціальної допомоги	20,9	59,1	21,4	20,5	355,2	437,0
Мистецтво, спорт, розваги та відпочинок	43,9	36,4	45,3	54,3	43,3	31,9
Надання інших видів послуг	2,9	2,7	3,5	3,0	3,8	2,2

4.5. Збиткові підприємства за видами економічної діяльності в промисловості

	Питома вага збиткових підприємств					
	2010	2011	2012	2013	2014	2015
	у %					
Промисловість	39,4	40,5	40,9	37,8	36,3	25,8
Добувна промисловість і розроблення кар'єрів	41,1	48,6	60,0	57,6	50,8	33,8
Переробна промисловість	37,9	39,0	39,4	35,7	34,5	23,1
виробництво харчових продуктів, напоїв і тютюнових виробів	37,3	48,2	42,5	38,4	40,5	25,2
текстильне виробництво, виробництво одягу, шкіри, виробів зі шкіри та інших матеріалів	36,3	31,4	42,6	35,5	28,6	21,9
виготовлення виробів з деревини, виробництво паперу та поліграфічна діяльність	34,7	36,5	34,9	31,7	31,5	22,3
виробництво коксу та продуктів нафтоперероблення	41,7	54,5	44,4	54,5	37,5	22,2
виробництво хімічних речовин і хімічної продукції	41,9	44,3	40,6	36,8	40,3	22,7
виробництво основних фармацевтичних продуктів і фармацевтичних препаратів	27,8	27,8	23,1	30,0	30,0	–
виробництво гумових і пластмасових виробів, іншої неметалевої мінеральної продукції	41,7	42,5	42,2	39,6	35,8	22,6
металургійне виробництво, виробництво готових металевих виробів	46,6	40,1	36,2	40,2	39,6	25,0
виробництво комп'ютерів, електронної та оптичної продукції	38,8	38,1	35,1	31,1	30,2	17,1
виробництво електричного устаткування	35,4	35,0	36,4	30,2	45,0	29,5
виробництво машин і устаткування, не віднесених до інших угруповань	41,7	36,7	47,8	42,1	50,7	35,8
виробництво автотранспортних засобів, причепів і напівпричепів та інших транспортних засобів	40,0	22,2	45,2	43,2	39,4	26,5
виробництво меблів, іншої продукції; ремонт і монтаж машин і устаткування	35,5	38,6	38,6	32,4	29,8	21,1
Постачання електроенергії, газу, пари та кондиційованого повітря	67,3	67,4	51,8	58,6	43,8	54,9
Водопостачання; каналізація, поводження з відходами	54,9	53,5	52,0	52,6	52,4	44,8

	Сума збитку					
	2010	2011	2012	2013	2014	2015
	млн.грн					
Промисловість	1151,2	1022,0	1231,0	1185,5	5317,3	6776,9
Добувна промисловість і розроблення кар'єрів	61,2	269,1	272,7	169,0	545,3	596,0
Переробна промисловість	804,7	563,1	850,1	646,2	3947,7	3081,1
виробництво харчових продуктів, напоїв і тютюнових виробів	96,6	118,5	263,8	79,1	737,7	841,3
текстильне виробництво, виробництво одягу, шкіри, виробів зі шкіри та інших матеріалів	31,3	21,2	44,1	24,3	68,1	41,4
виготовлення виробів з деревини, виробництво паперу та поліграфічна діяльність	337,3	67,5	94,1	66,1	1086,4	818,3
виробництво коксу та продуктів нафтоперероблення	0,3	47,1	95,9	69,3	69,4	59,6
виробництво хімічних речовин і хімічної продукції	25,4	29,3	20,7	35,0	349,3	17,6
виробництво основних фармацевтичних продуктів і фармацевтичних препаратів	0,5	1,0	3,0	10,2	45,5	–
виробництво гумових і пластмасових виробів, іншої неметалевої мінеральної продукції	90,8	83,7	137,0	129,6	529,6	446,3
металургійне виробництво, виробництво готових металевих виробів	106,8	44,3	53,3	42,1	213,4	172,5
виробництво комп'ютерів, електронної та оптичної продукції	21,0	12,6	3,3	4,5	7,2	1,4
виробництво електричного устаткування	1,9	6,4	2,9	9,5	229,1	184,3
виробництво машин і устаткування, не віднесених до інших угруповань	59,0	74,5	50,7	35,2	340,4	414,2
виробництво автотранспортних засобів, причепів і напівпричепів та інших транспортних засобів	6,7	5,9	51,3	87,1	60,0	13,1
виробництво меблів, іншої продукції; ремонт і монтаж машин і устаткування	27,1	51,1	30,0	54,2	211,6	71,1
Постачання електроенергії, газу, пари та кондиційованого повітря	222,7	112,1	71,5	302,8	661,8	2929,8
Водопостачання; каналізація, поводження з відходами	62,6	77,7	36,7	67,5	162,5	170,0

Основна діяльність – операції, пов'язані з виробництвом або реалізацією продукції (товарів, робіт, послуг), що є головною метою створення підприємства й забезпечують основну частку його доходу.

Операційна діяльність охоплює всі види продуктивної діяльності, пов'язані з виробництвом і реалізацією продукції (робіт, послуг), різногалузевого характеру, які не є інвестиційною або фінансовою діяльністю, її визначають за двома напрямками: основна операційна діяльність та інші види операційної діяльності. Основна операційна діяльність — це операції, пов'язані з виробництвом і реалізацією продукції (товарів, робіт, послуг), які є профільною метою функціонування суб'єкта господарювання, яка забезпечує основну частку його доходу. Інші види операційної діяльності передбачені статутом і зумовлені необхідністю раціонального використання виробничих ресурсів або капіталу.

Операційні витрати включають виробничу собівартість реалізованої продукції (робіт, послуг) або собівартість реалізованих товарів, загальногосподарські витрати, пов'язані з управлінням та обслуговуванням підприємства, витрати пов'язані з реалізацією продукції (товарів), собівартість реалізованих виробничих запасів, сумнівні борги та втрати від знецінення запасів, втрати від операційних курсових різниць, визнані економічні санкції, відрахування для забезпечення наступних операційних витрат, а також усі інші витрати, що виникають в процесі операційної діяльності підприємства.

Рівень рентабельності операційної діяльності розрахований як відношення фінансового результату від операційної діяльності до витрат операційної діяльності підприємств.

Рівень рентабельності усієї діяльності розрахований як відношення чистого прибутку (збитку) до всіх витрат діяльності підприємств.

5.1. Рентабельність операційної діяльності підприємств за видами економічної діяльності

	Результат від операційної діяльності					
	2010	2011	2012	2013	2014	2015
	млн.грн					
Усього	2178,8	3991,0	3986,1	4888,2	1924,4	4642,4
Сільське, лісове та рибне господарство	484,2	365,9	1372,0	1291,0	2184,4	1121,6
Промисловість	507,5	1571,7	842,2	1918,6	884,1	848,2
Будівництво	7,3	127,3	68,6	46,6	-459,3	-123,6
Оптова та роздрібна торгівля; ремонт автотранспортних засобів і мотоциклів	785,3	1089,0	652,7	648,2	51,5	751,8
Транспорт, складське господарство, поштова та кур'єрська діяльність	585,5	808,0	543,5	361,9	72,4	557,3
Тимчасове розміщування й організація харчування	-66,6	-38,4	-64,0	-53,6	-382,3	-166,7
Інформація та телекомунікації	35,1	47,5	39,6	40,4	164,1	168,1
Фінансова та страхова діяльність	15,3	18,9	55,8	18,8	-40,0	-5,0
Операції з нерухомим майном	-160,9	63,9	407,6	450,0	-177,1	1624,1
Професійна, наукова та технічна діяльність	12,9	23,8	22,0	57,3	40,1	31,5
Діяльність у сфері адміністративного та допоміжного обслуговування	-86,9	-88,2	16,6	55,4	-454,5	-184,1
Освіта	1,9	4,8	9,1	8,9	10,1	6,2
Охорона здоров'я та надання соціальної допомоги	85,7	21,2	49,3	89,1	74,3	46,2
Мистецтво, спорт, розваги та відпочинок	-30,3	-29,1	-29,6	-46,6	-44,4	-35,7
Надання інших видів послуг	2,8	4,6	0,7	2,2	0,9	2,5

Примітка. У цьому розділі дані наведені без урахування результатів діяльності банків і бюджетних установ.

	Витрати операційної діяльності					
	2010	2011	2012	2013	2014	2015
	млн.грн					
Усього	67397,3	85763,9	86839,9	88352,1	109681,4	146631,7
Сільське, лісове та рибне господарство	2790,4	3990,1	4275,6	4871,7	7665,6	9483,5
Промисловість	37171,4	49591,4	50224,9	51053,7	59456,8	80171,5
Будівництво	4173,1	4651,5	4522,0	4238,2	6237,7	6969,5
Оптова та роздрібна торгівля; ремонт автотранспортних засобів і мотоциклів	6533,6	9165,9	7702,8	7594,4	11266,0	13695,3
Транспорт, складське господарство, поштова та кур'єрська діяльність	8307,6	10479,6	11205,7	11195,6	12699,2	17324,0
Тимчасове розміщування й організація харчування	574,0	737,6	966,2	992,7	1263,7	1595,5
Інформація та телекомунікації	1089,4	1455,2	1317,4	1378,5	2260,6	3922,0
Фінансова та страхова діяльність	300,1	242,9	287,2	246,0	373,5	783,4
Операції з нерухомим майном	2672,8	1496,6	2495,4	2720,5	3726,7	7546,6
Професійна, наукова та технічна діяльність	1146,4	1202,5	1130,3	1184,2	1006,8	1291,7
Діяльність у сфері адміністративного та допоміжного обслуговування	1535,9	1540,0	1504,8	1415,9	2399,4	2500,9
Освіта	63,2	63,3	77,1	87,5	92,2	101,2
Охорона здоров'я та надання соціальної допомоги	837,3	892,5	855,7	1050,8	914,0	858,2
Мистецтво, спорт, розваги та відпочинок	122,9	144,9	190,9	238,5	224,7	268,1
Надання інших видів послуг	79,2	109,9	83,9	83,9	94,5	120,3

Продовження табл. 5.1

	Рівень рентабельності операційної діяльності					
	2010	2011	2012	2013	2014	2015
	у %					
Усього	3,2	4,7	4,6	5,5	1,8	3,2
Сільське, лісове та рибне господарство	17,4	9,2	32,1	26,5	28,5	11,8
Промисловість	1,4	3,2	1,7	3,8	1,5	1,1
Будівництво	0,2	2,7	1,5	1,1	-7,4	-1,8
Оптова та роздрібна торгівля; ремонт автотранспортних засобів і мотоциклів	12,0	11,9	8,5	8,5	0,5	5,5
Транспорт, складське господарство, поштова та кур'єрська діяльність	7,0	7,7	4,9	3,2	0,6	3,2
Тимчасове розміщення й організація харчування	-11,6	-5,2	-6,6	-5,4	-30,3	-10,4
Інформація та телекомунікації	3,2	3,3	3,0	2,9	7,3	4,3
Фінансова та страхова діяльність	5,1	7,8	19,4	7,8	-10,7	-0,6
Операції з нерухомим майном	-6,0	4,3	16,3	16,5	-4,8	21,5
Професійна, наукова та технічна діяльність	1,1	2,0	1,9	4,8	4,0	2,4
Діяльність у сфері адміністративного та допоміжного обслуговування	-5,7	-5,7	1,1	3,9	-18,9	-7,4
Освіта	2,9	7,6	11,8	10,2	10,9	6,1
Охорона здоров'я та надання соціальної допомоги	10,2	2,4	5,8	8,5	8,1	5,4
Мистецтво, спорт, розваги та відпочинок	-24,6	-20,0	-15,5	-19,5	-19,7	-13,3
Надання інших видів послуг	3,5	4,2	0,8	2,7	0,9	2,0

5.2. Рентабельність операційної діяльності підприємств за видами економічної діяльності в промисловості

	Результат від операційної діяльності					
	2010	2011	2012	2013	2014	2015
	млн.грн					
Промисловість	507,4	1571,7	842,2	1918,6	884,1	848,2
Добувна промисловість і розроблення кар'єрів	-196,2	-259,4	-264,6	-107,2	-501,4	-551,7
Переробна промисловість	753,3	1424,0	1129,5	1443,2	941,1	2943,9
виробництво харчових продуктів, напоїв і тютюнових виробів	455,2	437,4	559,9	882,7	602,7	770,0
текстильне виробництво, виробництво одягу, шкіри, виробів зі шкіри та інших матеріалів	51,7	54,0	46,1	47,1	73,4	203,5
виготовлення виробів з деревини, виробництво паперу та поліграфічна діяльність	-159,1	194,1	147,9	263,9	370,6	831,9
виробництво коксу та продуктів нафтоперероблення	55,5	101,6	-83,8	-18,7	-33,7	-34,1
виробництво хімічних речовин і хімічної продукції	39,6	44,2	52,5	27,2	-279,5	54,9
виробництво основних фармацевтичних продуктів і фармацевтичних препаратів	79,8	93,5	84,9	66,7	174,4	303,2
виробництво гумових і пластмасових виробів, іншої неметалевої мінеральної продукції	34,8	95,6	40,2	38,3	28,6	232,6
металургійне виробництво, виробництво готових металевих виробів	-43,1	48,3	14,0	17,9	-113,7	33,4
виробництво комп'ютерів, електронної та оптичної продукції	2,3	29,1	24,4	23,4	13,5	40,9
виробництво електричного устаткування	50,4	41,0	33,8	27,0	-180,4	-100,2
виробництво машин і устаткування, не віднесених до інших угруповань	-19,7	-39,9	-31,0	-22,1	-83,4	-65,5
виробництво автотранспортних засобів, причепів і напівпричепів та інших транспортних засобів	83,4	134,5	136,4	20,8	297,6	441,8
виробництво меблів, іншої продукції; ремонт і монтаж машин і устаткування	122,5	190,6	104,2	69,0	71,0	231,5
Постачання електроенергії, газу, пари та кондиційованого повітря	16,8	480,0	13,2	640,4	426,4	-1538,2
Водопостачання; каналізація, поводження з відходами	-66,5	-72,9	-35,9	-57,8	18,0	-5,8

Продовження табл. 5.2

	Витрати операційної діяльності					
	2010	2011	2012	2013	2014	2015
	млн.грн					
Промисловість	37171,4	49591,4	50224,9	51053,7	59456,8	80171,5
Добувна промисловість і розроблення кар'єрів	1454,9	2093,0	1955,7	2116,7	2734,5	2947,8
Переробна промисловість	25556,7	33689,2	31618,7	31189,6	37745,8	49852,6
виробництво харчових продуктів, напоїв і тютюнових виробів	7152,6	9193,3	12214,9	11617,1	14198,2	20070,1
текстильне виробництво, виробництво одягу, шкіри, виробів зі шкіри та інших матеріалів	1306,9	1321,7	1185,2	1108,0	1599,6	2474,5
виготовлення виробів з деревини, виробництво паперу та поліграфічна діяльність	3505,2	5137,7	4099,4	4128,6	4944,8	7209,2
виробництво коксу та продуктів нафтоперероблення	3437,3	4901,0	3014,2	3655,2	3983,3	974,0
виробництво хімічних речовин і хімічної продукції	706,8	552,3	607,0	597,2	884,5	750,0
виробництво основних фармацевтичних продуктів і фармацевтичних препаратів	406,0	438,0	456,3	543,5	603,0	927,9
виробництво гумових і пластмасових виробів, іншої неметалевої мінеральної продукції	2311,8	2852,2	2924,7	2956,9	3613,2	6339,1
металургійне виробництво, виробництво готових металевих виробів	1744,0	2931,5	1990,3	1238,4	1988,9	3778,8
виробництво комп'ютерів, електронної та оптичної продукції	276,8	409,6	320,7	304,9	235,9	229,1
виробництво електричного устаткування	547,1	599,2	431,0	440,7	740,4	1337,0
виробництво машин і устаткування, не віднесених до інших угруповань	668,2	639,3	425,7	308,0	438,6	837,4
виробництво автотранспортних засобів, причепів і напівпричепів та інших транспортних засобів	1348,3	2042,4	2174,7	2151,6	1964,7	2552,2
виробництво меблів, іншої продукції; ремонт і монтаж машин і устаткування	2145,7	2671,0	1774,6	2139,5	2550,7	2373,3
Постачання електроенергії, газу, пари та кондиційованого повітря	9529,3	13067,7	15900,7	16899,6	18189,4	26344,8
Водопостачання; каналізація, поводження з відходами	630,5	741,5	749,8	847,8	787,1	1026,3

Продовження табл. 5.2

	Рівень рентабельності операційної діяльності					
	2010	2011	2012	2013	2014	2015
	у %					
Промисловість	1,4	3,2	1,7	3,8	1,5	1,1
Добувна промисловість і розроблення кар'єрів	-13,5	-12,4	-13,5	-5,1	-18,3	-18,7
Переробна промисловість	2,9	4,2	3,6	4,6	2,5	5,9
виробництво харчових продуктів, напоїв і тютюнових виробів	5,2	4,8	4,6	7,6	4,2	3,8
текстильне виробництво, виробництво одягу, шкіри, виробів зі шкіри та інших матеріалів	1,9	4,1	3,9	4,2	4,6	8,2
виготовлення виробів з деревини, виробництво паперу та поліграфічна діяльність	-4,5	3,8	3,6	6,4	7,5	11,5
виробництво коксу та продуктів нафтоперероблення	1,6	2,1	-2,8	-0,5	-0,8	-3,5
виробництво хімічних речовин і хімічної продукції	5,6	8,0	8,6	4,6	-31,6	7,3
виробництво основних фармацевтичних продуктів і фармацевтичних препаратів	19,6	21,3	18,6	12,3	28,9	32,7
виробництво гумових і пластмасових виробів, іншої неметалевої мінеральної продукції	6,6	3,4	1,4	1,3	0,8	3,7
металургійне виробництво, виробництво готових металевих виробів	-2,5	1,6	0,7	1,5	-5,7	0,9
виробництво комп'ютерів, електронної та оптичної продукції	0,8	7,1	7,6	7,7	5,7	17,8
виробництво електричного устаткування	9,2	6,8	7,9	6,1	-24,4	-7,5
виробництво машин і устаткування, не віднесених до інших угруповань	-2,9	-6,2	-7,3	-7,2	-19,0	-7,8
виробництво автотранспортних засобів, причепів і напівпричепів та інших транспортних засобів	6,2	6,6	6,3	1,0	15,2	17,3
виробництво меблів, іншої продукції; ремонт і монтаж машин і устаткування	8,4	7,1	5,9	3,2	2,8	9,8
Постачання електроенергії, газу, пари та кондиційованого повітря	0,2	3,7	0,1	3,8	2,3	-5,8
Водопостачання; каналізація, поводження з відходами	-10,5	-9,8	-4,8	-6,8	2,3	-0,6

6

ФІНАНСОВІ ПОКАЗНИКИ ДІЯЛЬНОСТІ ПІДПРИЄМСТВ У МІСТАХ ТА РАЙОНАХ

6.1. Баланс підприємств на кінець 2015 року

	Баланс	Актив		
		необоротні активи	оборотні активи	необоротні активи та групи вибуття
млн.грн				
Усього	294394,5	185301,4	108969,0	124,1
м.Львів	209537,8	153752,2	55692,7	92,9
м.Борислав	1560,7	676,2	884,5	–
м.Дрогобич	6196,6	2575,2	3616,9	4,5
м.Моршин	855,1	569	286,1	–
м.Новий Розділ	1189,6	797,3	391,3	1,0
м.Самбір	1033,3	595,9	437,4	0,0
м.Стрий	1746,4	918,5	826,8	1,1
м.Трускавець	4215,4	2515,1	1696,7	3,6
м.Червоноград	4105,2	2981,1	1123,6	0,5
райони				
Бродівський	2443,6	432,2	2008,3	3,1
Буський	1822,0	606,1	1215,8	0,1
Городоцький	11883,4	1266,9	10615,5	1,0
Дрогобицький	318,5	159,5	158,9	0,1
Жидачівський	2582,1	1060,8	1518,2	3,1
Жовківський	2273,5	1071,3	1202,2	–
Золочівський	979,5	331,1	648,4	–
Кам'янка-Бузький	5864,7	3002,4	2859,7	2,6
Миколаївський	3050,6	1028,1	2022,5	0,0
Мостиський	1647,8	205	1442,8	–
Перемишлянський	3997,8	548,3	3449,5	–
Пустомитівський	10873,2	3080	7790,7	2,5
Радехівський	4461,4	1885,2	2575,6	0,6
Самбірський	1618,3	321,1	1297,2	0,0
Сколівський	775,5	478,9	293,3	3,3
Сокальський	2704,8	1323,7	1381	0,1
Старосамбірський	268,2	136,9	131,3	–
Стрийський	1953,3	1078	875,2	0,1
Турківський	567,9	202,2	365,7	–
Яворівський	3868,3	1703,2	2161,2	3,9

Продовження табл. 6.1

	Пасив			
	власний капітал	довгострокові зобов'язання і забезпечення	поточні зобов'язання і забезпечення	зобов'язання, пов'язані з необоротними активами та групами вибуття
Усього	141671,5	47874,2	104830,0	18,8
м.Львів	129490,0	27160,3	52874,2	13,3
м.Борислав	425,6	271,2	863,9	–
м.Дрогобич	1290,2	394,9	4511,4	0,1
м.Моршин	654,0	6,8	194,3	–
м.Новий Розділ	551,0	235,6	403,0	–
м.Самбір	510,0	15,9	507,4	–
м.Стрий	276,5	768,0	701,9	–
м.Трускавець	–549,0	3149,9	1614,5	–
м.Червоноград	1662,1	1483,3	959,7	0,1
райони				
Бродівський	293,1	23,1	2127,4	–
Буський	–1143,3	1189,9	1775,4	–
Городоцький	306,3	321,5	11255,6	–
Дрогобицький	–55,7	226,8	147,4	–
Жидачівський	775,0	278,4	1528,7	0,0
Жовківський	–81,4	1481,7	873,2	–
Золочівський	108,3	200,9	670,3	–
Кам'янка-Бузький	146,0	3512,3	2206,4	0,0
Миколаївський	–75,3	1022,4	2103,4	0,1
Мостиський	265,6	14,6	1367,6	–
Перемишлянський	–51,5	686,8	3359,3	3,2
Пустомитівський	2685,3	3392,1	4793,8	2,0
Радехівський	1907,8	502,4	2051,2	–
Самбірський	208,0	55,3	1355,0	–
Сколівський	469,1	76,2	230,2	–
Сокальський	–406,7	517,3	2594,2	–
Старосамбірський	131,2	3,0	134,0	–
Стрийський	948,8	63,4	941,1	–
Турківський	55,0	34,3	478,6	–
Яворівський	875,5	785,9	2206,9	–

6.2. Баланс підприємств за окремими видами економічної діяльності на кінець 2015 року

	Сільське, лісове та рибне господарство	Промисловість	Будівництво	Оптова та роздрібна торгівля; ремонт автотранспортних засобів і мотоциклів	Транспорт, складське господарство, поштова та кур'єрська діяльність	Тимчасове розміщення й організація харчування
млн.грн						
Усього	25353,5	68498,8	10624,2	27951,0	8504,5	2640,5
м.Львів	5963,8	34383,5	7279,3	19317,5	4564,5	923,4
м.Борислав	10,4	291,2	119,5	183,9	0,5	208,9
м.Дрогобич	71,1	2605,0	68,0	2013,7	226,7	9,4
м.Моршин	0,0	553,0	65,8	71,5	1,7	2,1
м.Новий Розділ	0,0	648,1	18,3	9,9	35,6	0,1
м.Самбір	58,1	291,6	38,1	173,8	8,6	0,2
м.Стрий	13,0	851,6	67,9	84,5	15,3	14,9
м.Трускавець	2,0	109,9	468,7	456,2	5,4	839,5
м.Червоноград	0,0	785,1	74,6	483,0	62,5	2,9
райони						
Бродівський	2094,2	178,8	28,6	16,0	2,2	3,2
Буський	767,3	268,6	3,6	96,2	616,9	16,6
Городоцький	2513,0	7196,5	56,7	610,3	1250,6	1,2
Дрогобицький	109,7	57,4	14,3	9,7	24,1	55,0
Жидачівський	680,1	1308,8	14,2	347,3	22,5	1,4
Жовківський	209,1	589,2	514,2	438,3	131,5	13,0
Золочівський	573,8	214,0	34,6	63,4	59,1	0,6
Кам'янка-Бузький	1254,1	3751,8	92,8	147,5	28,5	1,0
Миколаївський	1385,9	1147,9	53,9	128,1	54,3	–
Мостиський	1335,6	74,2	15,9	130,1	27,4	8,9
Перемишлянський	2612,0	313,6	401,9	492,3	5,9	20,2
Пустомитівський	1823,7	4244,0	450,2	1513,7	1204,0	141,4
Радехівський	1316,1	2741,3	3,7	350,2	6,5	0,2
Самбірський	1226,4	296,4	13,1	51,3	8,2	0,3
Сколівський	60,8	134,1	45,1	28,3	0,5	368,2
Сокальський	360,6	1985,4	7,4	71,8	17,6	–
Старосамбірський	42,8	80,6	50,4	25,3	1,9	0,2
Стрийський	692,3	1098,0	41,9	41,4	12,6	4,8
Турківський	23,3	16,5	29,8	306,9	0,9	0,3
Яворівський	154,3	2282,7	551,7	288,9	108,5	2,6

6.3. Необоротні активи за окремими видами економічної діяльності на кінець 2015 року

	Сільське, лісове та рибне господарство	Промисловість	Будівництво	Оптова та роздрібна торгівля; ремонт автотранспортних засобів і мотоциклів	Транспорт, складське господарство, поштова та кур'єрська діяльність	Тимчасове розміщення й організація харчування
млн.грн						
Усього	4506,6	30614,4	3410,8	4023,2	3703,6	1705,8
м.Львів	1287,9	17735,3	2462,5	2781,2	2633,2	574,4
м.Борислав	0,9	93,9	29,7	66,0	0,4	153,4
м.Дрогобич	50,0	1251,0	26,6	46,9	107,5	5,0
м.Моршин	–	369,5	54,3	16,3	0,4	1,6
м.Новий Розділ	–	327,8	3,5	0,7	9,3	–
м.Самбір	34,1	78,9	18,9	11,1	3,0	0,1
м.Стрий	8,0	246,7	30,9	12,1	4,7	13,1
м.Трускавець	0,7	73,2	84,8	16,4	2,8	464,4
м.Червоноград	–	179,7	33,2	109,5	12,8	1,8
райони						
Бродівський	258,4	49,6	21,3	3,4	0,8	3,1
Буський	156,5	98,8	0,5	26,0	274,6	4,7
Городоцький	55,8	805,2	11,0	98,3	108,0	0,6
Дрогобицький	50,2	15,7	4,8	3,0	12,2	43,3
Жидачівський	158,7	708,3	3,7	47,0	14,9	1,1
Жовківський	71,6	232,1	330,5	83,4	50,1	8,3
Золочівський	168,4	81,3	7,9	11,4	45,3	0,3
Кам'янка-Бузький	430,6	2132,3	8,5	37,0	5,7	0,7
Миколаївський	37,7	658,6	21,0	32,9	18,2	–
Мостиський	80,8	42,7	5,1	18,7	12,2	7,9
Перемишлянський	68,6	276,2	9,7	162,6	4,9	7,8
Пустомитівський	446,1	876,7	56,1	265,4	276,8	105,3
Радехівський	514,1	1305,1	1,4	33,6	4,1	0,1
Самбірський	34,9	231,1	11,2	15,3	6,8	0,1
Сколівський	46,7	77,7	6,5	13,7	0,4	303,0
Сокальський	126,7	958,1	1,1	9,0	5,8	–
Старосамбірський	17,8	46,5	4,8	9,0	1,4	0,1
Стрийський	332,1	680,9	8,0	5,0	12,4	4,2
Турківський	19,7	13,0	3,3	22,4	0,6	0,2
Яворівський	49,6	968,5	150,0	65,9	74,3	1,2

6.4. Оборотні активи за окремими видами економічної діяльності на кінець 2015 року

	Сільське, лісове та рибне господарство	Промисловість	Будівництво	Оптова та роздрібна торгівля; ремонт автотранспортних засобів і мотоциклів	Транспорт, складське господарство, поштова та кур'єрська діяльність	Тимчасове розміщення й організація харчування
млн.грн						
Усього	20844,9	37862,7	7186,4	23886,7	4800,7	934,0
м.Львів	4675,9	16630,6	4804,6	16496,8	1931,3	348,9
м.Борислав	9,5	197,3	89,8	117,9	0,1	55,5
м.Дрогобич	21,1	1354,0	36,8	1966,8	119,2	4,4
м.Моршин	–	183,5	11,6	55,2	1,4	0,5
м.Новий Розділ	–	320,2	13,9	9,1	26,3	0,1
м.Самбір	24,0	212,7	19,1	162,7	5,6	0,1
м.Стрий	4,9	604,5	37,0	72,4	10,6	1,2
м.Трускавець	1,3	36,6	380,4	439,8	2,6	375,1
м.Червоноград	–	605,2	41,2	373,5	49,7	1,1
райони						
Бродівський	1835,9	129,3	7,4	12,6	1,3	0,1
Буський	610,7	169,8	3,1	70,1	342,1	11,8
Городоцький	2457,2	6391,4	45,7	512,0	1142,7	0,6
Дрогобицький	59,6	41,7	9,5	6,7	11,9	11,9
Жидачівський	521,4	600,6	10,4	300,4	7,5	0,3
Жовківський	137,5	357,1	183,7	355,0	81,4	4,7
Золочівський	405,4	132,7	26,7	52,1	13,8	0,3
Кам'янка-Бузький	821,6	1619,4	84,3	109,7	22,8	0,2
Миколаївський	1348,2	489,2	32,9	95,2	36,1	–
Мостиський	1254,8	31,6	10,8	111,4	15,2	1,0
Перемишлянський	2543,4	37,4	392,2	329,7	1,0	12,4
Пустомитівський	1377,6	3365,8	393,9	1248,1	927,1	36,0
Радехівський	801,9	1436,1	2,2	316,1	2,4	0,1
Самбірський	1191,6	65,2	2,0	36,0	1,4	0,2
Сколівський	14,1	56,4	35,3	14,6	0,1	65,3
Сокальський	233,8	1027,2	6,3	62,8	11,8	–
Старосамбірський	25,0	34,1	45,6	16,3	0,5	–
Стрийський	360,2	417,0	33,9	36,4	0,2	0,6
Турківський	3,6	3,6	26,5	284,5	0,3	0,1
Яворівський	104,7	1312,5	399,6	222,8	34,3	1,5

6.5. Власний капітал за окремими видами економічної діяльності на кінець 2015 року

	Сільське, лісове та рибне господарство	Промисловість	Будівництво	Оптова та роздрібна торгівля; ремонт автотранспортних засобів і мотоциклів	Транспорт, складське господарство, поштова та кур'єрська діяльність	Тимчасове розміщення й організація харчування
млн.грн						
Усього	5360,2	14141,3	-489,9	1441,0	2645,9	224,8
м.Львів	2979,3	9979,8	329,1	759,6	2638,3	-178,5
м.Борислав	10,1	182,9	-199,1	-34,2	-1,7	178,4
м.Дрогобич	54,9	68,2	-29,5	-145,1	202,9	5,7
м.Моршин	-	504,6	5,8	14,7	0,3	2,1
м.Новий Розділ	-	146,1	13,2	2,9	5,7	-0,2
м.Самбір	26,4	14,8	17,0	18,3	3,6	0,1
м.Стрий	8,2	-296,2	27,9	32,9	6,9	0,6
м.Трускавець	0,5	62,3	-166,1	-98,9	2,8	48,2
м.Червоноград	-	240,6	-26,2	148,5	-9,4	0,4
райони						
Бродівський	160,7	27,5	1,6	3,8	-4,7	2,9
Буський	-967,7	104,0	1,7	36,1	-371,1	8,8
Городоцький	164,6	-30,0	9,3	48,6	-62,6	1,0
Дрогобицький	74,2	27,4	-0,8	3,8	5,3	-181,9
Жидачівський	228,9	373,0	6,3	49,0	13,6	1,1
Жовківський	140,5	-7,7	-660,7	144,5	66,6	7,8
Золочівський	72,0	112,7	14,5	35,1	-144,5	0,5
Кам'янка-Бузький	-585,0	241,7	8,8	51,4	9,4	0,9
Миколаївський	-151,6	-217,5	16,5	36,5	14,1	-
Мостиський	105,5	45,5	6,2	43,2	23,7	7,8
Перемишлянський	-43,4	128,7	-83,5	-91,8	4,9	17,6
Пустомитівський	1270,5	927,9	155,1	192,4	160,9	-4,4
Радехівський	893,9	948,5	1,7	38,0	3,5	0,2
Самбірський	77,6	94,3	7,7	5,5	1,0	0,1
Сколівський	17,9	54,1	-0,1	15,4	0,4	299,3
Сокальський	304,5	-925,7	-8,9	-1,4	-6,6	-
Старосамбірський	17,5	24,9	9,8	16,9	0,3	0,1
Стрийський	439,6	735,9	0,5	9,6	9,1	4,4
Турківський	5,0	13,4	2,9	25,6	0,7	0,3
Яворівський	55,6	559,6	49,4	80,1	72,5	1,5

6.6. Поточні зобов'язання за окремими видами економічної діяльності на кінець 2015 року

	Сільське, лісове та рибне господарство	Промисловість	Будівництво	Оптова та роздрібна торгівля; ремонт автотранспортних засобів і мотоциклів	Транспорт, складське господарство, поштова та кур'єрська діяльність	Тимчасове розміщення й організація харчування
млн.грн						
Усього	16326,5	38469,1	6706,1	23032,9	4622,3	1077,3
м.Львів	2054,8	17771,8	4441,5	15920,2	1722,0	438,5
м.Борислав	0,3	104,8	221,4	70,2	2,2	30,3
м.Дрогобич	15,7	2172,8	77,8	2151,7	22,8	3,7
м.Моршин	–	45,1	60,0	53,6	1,4	0,1
м.Новий Розділ	–	268,6	4,6	6,9	28,2	0,2
м.Самбір	22,1	271,9	20,4	155,5	5,0	–
м.Стрий	4,7	480,0	29,9	51,3	8,4	14,3
м.Трускавець	1,5	40,1	286,1	156,8	2,6	481,7
м.Червоноград	–	466,1	99,2	334,2	25,6	2,5
райони						
Бродівський	1928,1	142,7	23,7	12,1	6,9	0,1
Буський	587,5	123,4	1,9	59,2	987,9	7,8
Городоцький	2345,0	6925,2	44,5	556,5	1307,5	0,2
Дрогобицький	23,0	23,2	13,2	6,0	18,9	44,2
Жидачівський	438,1	688,8	7,9	296,0	7,7	0,2
Жовківський	38,9	247,9	100,6	285,0	64,9	5,2
Золочівський	454,6	101,0	16,7	27,0	56,1	0,1
Кам'янка-Бузький	1161,0	739,3	83,9	93,7	18,0	0,1
Миколаївський	1235,1	677,5	37,1	86,8	33,6	–
Мостиський	1229,9	25,9	7,7	86,8	1,6	1,0
Перемишлянський	2411,2	50,2	231,7	583,5	1,0	2,6
Пустомитівський	525,1	1556,3	292,8	1128,8	229,3	8,9
Радехівський	358,8	1387,1	2,0	278,9	3,0	0,1
Самбірський	1146,7	150,7	5,4	45,4	6,1	0,3
Сколівський	33,8	57,1	36,6	12,9	0,1	33,6
Сокальський	55,2	2422,2	16,3	57,1	22,4	–
Старосамбірський	24,8	54,2	40,0	8,3	1,6	–
Стрийський	191,3	361,2	41,3	31,8	3,5	0,4
Турківський	18,0	3,1	26,9	281,2	0,2	0,0
Яворівський	21,3	1110,9	435,0	195,5	33,8	1,2

6.7. Дебіторська та кредиторська заборгованість у 2015 році

	Дебіторська заборгованість			Кредиторська заборгованість		
	млн.грн		питома вага, % до підсумку	млн.грн		питома вага, % до підсумку
	на початок року	на кінець року		на початок року	на кінець року	
Усього	53723,3	67639,2	100,0	46614,7	57647,1	100,0
м.Львів	32321,4	34276,1	50,7	27415,3	31798,4	55,2
м.Борислав	411,7	457,1	0,7	479,7	542,0	0,9
м.Дрогобич	2616,7	2474,4	3,7	1077,2	2572,6	4,5
м.Моршин	123,9	171,1	0,2	122,1	116,2	0,2
м.Новий Розділ	190,2	248,2	0,4	240,8	374,1	0,6
м.Самбір	143,2	229,8	0,3	244,6	423,8	0,7
м.Стрий	388,4	334,0	0,5	362,1	383,4	0,7
м.Трускавець	947,9	1197,6	1,8	534,3	638,7	1,1
м.Червоноград	463,4	529,5	0,8	646,8	720,7	1,3
райони						
Бродівський	1264,5	1634,8	2,4	167,5	1086,2	1,9
Буський	289,8	696,8	1,0	386,2	579,1	1,0
Городоцький	5978,4	8874,5	13,1	5648,2	5186,6	9,0
Дрогобицький	41,0	54,6	0,1	31,2	38,6	0,1
Жидачівський	386,0	646,2	1,0	515,9	844,3	1,5
Жовківський	474,9	537,5	0,8	422,4	502,6	0,9
Золочівський	266,9	370,5	0,5	186,5	244,6	0,4
Кам'янка-Бузький	706,2	850,7	1,2	356,7	1537,8	2,7
Миколаївський	477,3	1602,0	2,4	345,8	489,7	0,8
Мостиський	78,2	1219,7	1,8	102,3	115,9	0,2
Перемишлянський	421,3	2690,4	4,0	549,0	744,0	1,3
Пустомитівський	2649,6	3597,1	5,3	2215,4	3063,4	5,3
Радехівський	1181,2	1292,8	1,9	575,7	539,1	0,9
Самбірський	60,3	1237,3	1,8	91,9	162,0	0,3
Сколівський	145,4	188,2	0,3	107,3	144,0	0,2
Сокальський	462,2	493,9	0,7	1763,4	2303,7	4,0
Старосамбірський	42,7	66,7	0,1	43,8	77,4	0,1
Стрийський	222,6	390,2	0,6	726,5	747,5	1,3
Турківський	229,6	281,2	0,4	261,2	320,7	0,6
Яворівський	738,4	996,3	1,5	994,9	1350,0	2,3

6.8. Фінансові результати діяльності підприємств

	Фінансовий результат до оподаткування (сальдо)					
	2010	2011	2012	2013	2014	2015
	млн.грн					
Усього	527,1	2120,7	2243,7	2667,8	-8822,5	-7491,2
м. Львів	552,6	1667,8	1988,5	2765,5	-3504,7	-4944,9
м.Борислав	-0,2	18,6	42,6	45,2	-83,6	-47,2
м.Дрогобич	-85,4	-116,5	-160,9	-207,2	-271,3	-249,7
м.Моршин	85,3	73,7	143,2	159,0	100,0	87,8
м.Новий Розділ	-25,6	-33,1	-28,8	-15,8	-145,6	-7,2
м.Самбір	-13,3	-3,8	-8,4	2,2	-44,8	-35,6
м.Стрий	2,9	-17,5	43,5	15,0	-223,8	-312,6
м.Трускавець	-35,8	-67,7	-31,9	-8,2	-649,0	-872,3
м.Червоноград	-86,5	-19,2	-16,2	-32,2	-94,3	15,6
райони						
Бродівський	-16,6	-0,1	-1,6	-22,1	-24,3	115,1
Буський	-13,6	-112,3	-113,1	-189,6	-611,3	-587,2
Городоцький	1,0	15,9	5,4	2,3	-523,9	31,0
Дрогобицький	-6,2	-4,8	-2,1	-1,6	-64,5	-95,5
Жидачівський	-35,0	85,1	11,2	46,0	39,1	243,3
Жовківський	18,5	36,4	2,7	-123,8	-413,9	-276,6
Золочівський	-34,5	14,3	13,9	-101,9	-65,3	62,1
Кам'янка-Бузький	-179,6	92,0	38,2	114,3	-1176,4	-762,9
Миколаївський	-34,8	-12,1	-43,7	-86,7	-457,5	-332,7
Мостиський	6,6	29,6	67,8	-29,9	59,0	65,8
Перемишлянський	11,1	24,4	18,3	77,3	-337,5	-127,6
Пустомитівський	136,4	271,3	262,0	211,0	13,0	65,7
Радехівський	101,0	178,3	123,9	77,3	229,7	42,7
Самбірський	7,7	4,5	18,1	-8,1	-8,5	24,1
Сколівський	-4,2	-3,1	1,7	2,6	14,4	32,0
Сокальський	104,3	-212,8	-220,2	-109,4	-289,5	-210,1
Старосамбірський	-1,4	5,5	1,6	4,8	4,2	13,8
Стрийський	66,5	131,8	71,9	18,2	-67,5	479,9
Турківський	2,8	2,4	1,1	3,2	14,8	4,9
Яворівський	3,1	72,1	15,0	60,4	-239,5	87,1

Примітка. У цій та в таблицях 6.9, 6.11 дані наведені без урахування результатів діяльності банків і бюджетних установ.

	Чистий прибуток, збиток (-) (сальдо)					
	2010	2011	2012	2013	2014	2015
	млн.грн					
Усього	-590,4	731,1	1194,7	1859,5	-9284,9	-8533,3
м. Львів	-275,8	538,2	1280,6	2259,5	-3653,0	-5526,6
м.Борислав	-6,3	7,7	30,0	34,1	-92,0	-58,5
м.Дрогобич	-113,1	-99,3	-175,0	-212,4	-275,4	-277,4
м.Моршин	67,1	52,4	108,4	124,6	77,6	77,0
м.Новий Розділ	-26,2	-34,7	-31,1	-20,4	-152,7	-15,2
м.Самбір	-15,4	-5,9	-10,3	0,2	-46,4	-40,3
м.Стрий	-2,1	-24,7	-3,3	6,2	-243,8	-325,7
м.Трускавець	-44,8	-79,0	-45,8	-23,5	-652,3	-877,3
м.Червоноград	-97,0	-30,2	-28,4	-40,1	-104,9	0,9
райони						
Бродівський	-18,8	-2,7	-3,4	-24,0	-27,6	108,1
Буський	-17,2	-115,4	-117,1	-198,6	-616,4	-595,1
Городоцький	-5,5	-1,5	-10,1	-16,8	-542,6	5,6
Дрогобицький	-6,9	-5,6	-3,2	-2,6	-65,8	-97,7
Жидачівський	-42,3	72,0	-4,3	29,5	10,8	198,2
Жовківський	7,0	23,4	-13,0	-136,4	-429,5	-297,7
Золочівський	-36,8	10,8	8,8	-106,5	-70,7	53,3
Кам'янка-Бузький	-191,2	90,5	9,7	94,4	-1177,8	-775,9
Миколаївський	-35,0	-17,5	-42,6	-87,3	-459,5	-339,1
Мостиський	0,8	22,4	61,5	-37,2	51,2	55,6
Перемишлянський	7,9	18,9	9,8	61,3	-339,5	-130,0
Пустомитівський	100,6	220,7	222,3	181,2	-25,5	16,9
Радехівський	90,9	167,5	105,8	69,9	197,4	7,7
Самбірський	5,8	3,0	17,0	-9,8	-9,8	23,1
Сколівський	-5,8	-5,3	-0,4	0,1	7,4	22,8
Сокальський	44,0	-217,6	-229,4	-135,3	-289,9	-216,1
Старосамбірський	-2,6	3,6	0,2	3,3	2,6	10,6
Стрийський	53,9	102,7	65,1	12,4	-106,5	419,1
Турківський	1,7	1,2	0,2	2,2	11,4	1,5
Яворівський	-27,3	35,5	-7,3	31,5	-261,7	38,9

6.9. Збиткові підприємства

	Питома вага збиткових підприємств до оподаткування (сальдо)					
	2010	2011	2012	2013	2014	2015
	у %					
Усього	38,3	38,2	37,3	35,2	34,0	25,5
м. Львів	42,8	41,1	40,8	38,0	37,0	27,6
м.Борислав	39,7	53,1	47,6	35,0	29,0	23,6
м.Дрогобич	38,9	38,6	36,5	37,0	37,4	25,6
м.Моршин	29,7	38,3	29,5	23,7	27,0	21,2
м.Новий Розділ	38,6	48,6	45,5	35,8	33,3	23,7
м.Самбір	24,9	30,2	25,6	24,8	26,7	24,6
м.Стрий	33,7	37,5	36,1	33,6	33,4	31,5
м.Трускавець	42,5	46,8	41,0	38,1	38,0	31,1
м.Червоноград	47,7	43,4	44,4	42,5	41,0	39,1
райони						
Бродівський	32,1	30,1	35,4	33,0	32,3	26,9
Буський	28,7	30,1	26,3	27,0	23,5	18,4
Городоцький	32,1	31,6	33,1	34,3	32,3	24,4
Дрогобицький	36,4	38,3	33,3	34,0	27,8	23,7
Жидачівський	37,1	35,8	32,2	30,2	26,8	17,5
Жовківський	28,1	28,4	31,5	28,4	27,9	16,8
Золочівський	20,0	23,3	18,8	24,0	19,6	13,8
Кам'янка-Бузький	30,7	24,9	24,1	24,3	24,3	17,7
Миколаївський	39,3	33,3	35,0	33,2	35,7	24,3
Мостиський	27,1	35,1	32,5	29,1	30,4	18,5
Перемишлянський	28,4	37,1	30,9	28,0	27,5	22,9
Пустомитівський	36,7	37,9	31,2	32,5	30,2	18,6
Радехівський	35,5	27,2	27,7	30,1	32,9	26,3
Самбірський	13,3	18,0	20,7	21,9	21,3	16,8
Сколівський	28,3	32,5	28,1	21,1	28,9	17,4
Сокальський	30,8	25,7	24,5	29,6	27,3	20,5
Старосамбірський	22,6	28,2	25,0	23,6	26,3	17,2
Стрийський	32,8	31,8	31,6	29,8	23,2	19,4
Турківський	18,4	26,3	19,0	19,0	19,0	20,7
Яворівський	34,0	40,3	43,5	39,6	36,2	30,1

	Сума збитку					
	2010	2011	2012	2013	2014	2015
	млн.грн					
Усього	3334,8	2790,7	3277,5	3454,3	15968,6	16564,5
м. Львів	1709,9	1472,3	1675,5	1576,9	8205,5	9642,2
м.Борислав	30,5	29,0	19,5	18,7	139,6	119,0
м.Дрогобич	151,7	170,8	218,1	240,7	365,3	413,7
м.Моршин	2,2	6,3	1,6	4,3	7,3	5,2
м.Новий Розділ	32,9	38,0	31,7	28,0	157,4	29,0
м.Самбір	21,4	12,1	16,8	8,8	59,0	66,1
м.Стрий	31,2	60,5	55,2	45,0	291,2	367,9
м.Трускавець	86,1	107,9	76,6	57,3	711,9	912,6
м.Червоноград	117,6	56,2	60,2	82,2	148,6	64,4
райони						
Бродівський	50,6	24,3	34,6	58,1	180,6	146,0
Буський	32,7	127,7	137,5	218,7	647,3	665,1
Городоцький	25,4	44,6	41,8	49,0	584,8	256,9
Дрогобицький	9,8	12,6	8,5	11,4	83,4	118,2
Жидачівський	78,5	31,3	77,6	79,5	152,9	136,9
Жовківський	52,6	38,0	62,1	187,9	509,2	445,8
Золочівський	54,6	18,3	22,6	130,6	117,0	60,5
Кам'янка-Бузький	261,0	7,3	52,6	48,3	1223,8	880,9
Миколаївський	55,3	35,2	122,3	107,1	485,8	398,9
Мостиський	7,6	7,7	10,4	68,1	9,1	8,1
Перемишлянський	7,5	3,7	34,4	28,7	363,3	255,8
Пустомитівський	250,7	81,2	86,2	82,9	323,0	398,8
Радехівський	13,8	11,8	35,9	32,3	115,2	512,0
Самбірський	1,0	4,2	2,9	19,4	33,0	14,0
Сколівський	8,2	7,1	3,0	4,9	18,7	15,8
Сокальський	81,3	274,1	278,8	151,2	360,7	383,0
Старосамбірський	5,3	3,5	5,0	4,4	6,8	1,9
Стрийський	12,9	15,1	9,8	31,0	305,7	3,9
Турківський	0,5	0,3	1,3	0,9	0,5	13,4
Яворівський	142,0	89,6	95,0	78,0	362,0	228,5

6.10. Питома вага збиткових підприємств у містах і районах у 2015 році
у %

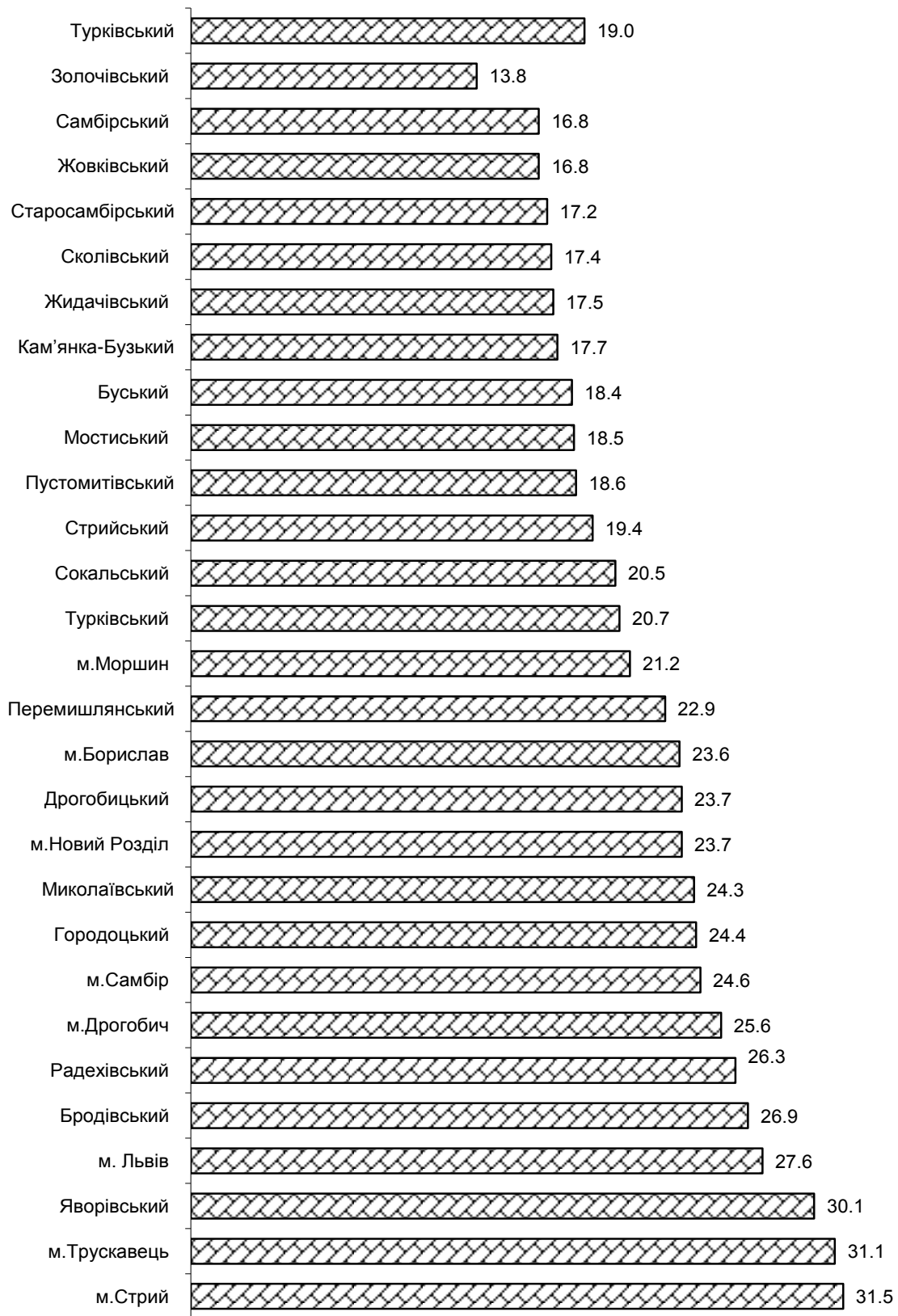

6.11. Рентабельність операційної діяльності підприємств

	Результат від операційної діяльності					
	2010	2011	2012	2013	2014	2015
	млн.грн					
Усього	2178,8	3991,0	3986,1	4888,2	1924,4	4642,4
м. Львів	1622,7	2736,4	2962,9	3929,5	2052,3	2529,8
м.Борислав	7,7	29,1	57,7	58,6	-64,3	-35,1
м.Дрогобич	-6,3	109,5	-119,3	-91,0	-164,7	-127,7
м.Моршин	109,9	94,3	161,0	165,5	112,8	97,2
м.Новий Розділ	-23,2	-15,7	-15,8	-1,2	28,7	32,1
м.Самбір	-12,3	-2,1	-9,5	3,1	-42,6	-30,9
м.Стрий	28,6	21,0	54,4	17,4	34,5	-27,1
м.Трускавець	55,8	-8,1	3,6	65,4	-115,3	-171,9
м.Червоноград	-16,6	5,0	-3,7	-29,3	-77,1	41,0
райони						
Бродівський	9,9	19,7	17,3	1,6	188,7	343,4
Буський	7,6	-78,9	-78,1	-102,6	-525,9	-493,4
Городоцький	55,4	66,2	149,8	234,3	105,9	-264,6
Дрогобицький	-6,7	-3,5	-0,3	1,8	-58,4	-62,6
Жидачівський	4,1	110,6	41,0	54,3	65,8	254,1
Жовківський	50,4	64,7	41,6	-88,0	-31,2	113,7
Золочівський	11,5	33,0	21,6	-57,0	4,9	120,5
Кам'янка-Бузький	-163,4	169,3	117,5	233,9	446,5	892,8
Миколаївський	-25,5	8,1	-2,4	-49,0	-170,8	-10,6
Мостиський	19,8	28,2	74,0	-18,9	67,3	75,2
Перемишлянський	18,9	28,8	46,0	104,9	-265,4	-45,7
Пустомитівський	248,9	386,4	394,9	337,0	261,4	336,3
Радехівський	153,4	175,1	177,8	153,2	486,0	409,1
Самбірський	8,5	1,0	16,0	-6,9	27,5	51,1
Сколівський	-1,1	-2,9	1,1	2,6	16,7	32,7
Сокальський	-154,1	-242,7	-256,9	-134,2	-308,6	-227,0
Старосамбірський	-1,8	5,2	1,8	2,4	4,7	12,6
Стрийський	82,5	140,1	83,6	28,0	-49,1	482,2
Турківський	6,6	4,3	-4,0	4,1	15,4	-2,9
Яворівський	87,6	108,9	52,5	68,7	-121,3	318,1

	Витрати операційної діяльності					
	2010	2011	2012	2013	2014	2015
	млн.грн					
Усього	67388,4	85763,9	86839,9	88352,1	109681,4	146631,7
м. Львів	38911,9	50236,1	51920,6	52196,8	64086,6	88006,9
м.Борислав	204,0	246,5	228,9	255,4	401,0	531,1
м.Дрогобич	4425,0	5941,3	3966,8	4632,9	5285,4	2779,3
м.Моршин	503,8	618,8	690,8	747,0	785,7	929,8
м.Новий Розділ	252,6	302,9	459,2	659,4	654,9	1161,1
м.Самбір	318,0	368,7	351,0	357,8	453,3	754,4
м.Стрий	940,5	995,1	1172,5	1115,2	1191,7	1645,2
м.Трускавець	1092,8	1145,7	1160,0	1272,8	1344,3	1584,2
м.Червоноград	759,8	1071,9	1398,1	908,8	964,8	1750,7
райони						
Бродівський	423,1	438,5	364,8	384,4	560,8	740,0
Буський	709,9	1105,2	830,6	931,3	1647,2	2397,6
Городоцький	836,8	918,6	1999,6	2582,2	3590,4	4270,0
Дрогобицький	111,8	134,0	153,3	150,2	249,5	325,1
Жидачівський	918,8	1512,6	1388,4	1463,5	1951,5	2666,6
Жовківський	1021,9	1141,2	997,2	1255,9	1392,4	1991,8
Золочівський	304,9	366,0	506,1	536,9	552,8	707,4
Кам'янка-Бузький	2303,5	3470,5	2598,5	2725,2	3371,7	5032,7
Миколаївський	868,9	1071,3	1145,2	1259,3	1474,5	1751,9
Мостиський	85,9	131,8	326,2	359,1	287,4	371,9
Перемишлянський	164,1	262,8	427,8	538,7	1120,9	1524,8
Пустомитівський	5117,3	5650,6	6488,5	4603,2	5881,3	9771,3
Радехівський	1503,2	1985,1	1952,1	2673,6	3350,6	4185,1
Самбірський	105,5	109,3	97,5	154,3	175,3	217,5
Сколівський	231,3	268,5	251,8	287,2	603,4	1068,4
Сокальський	1938,3	2540,7	2582,3	2595,4	3147,6	3303,3
Старосамбірський	98,3	125,6	135,5	134,3	179,1	302,8
Стрийський	1094,2	1283,1	928,3	1045,9	1643,2	2082,0
Турківський	61,4	89,5	89,7	98,0	282,0	507,6
Яворівський	2080,9	2232,0	2228,6	2427,4	3052,1	4271,2

	Рівень рентабельності операційної діяльності					
	2010	2011	2012	2013	2014	2015
	у %					
Усього	3,2	4,7	4,6	5,5	1,8	3,2
м. Львів	4,2	5,4	5,7	7,5	3,2	2,9
м.Борислав	3,8	11,8	25,2	22,9	-16,0	-6,6
м.Дрогобич	-0,1	1,8	-3,0	-2,0	-3,1	-4,6
м.Моршин	21,8	15,2	23,3	22,2	14,4	10,5
м.Новий Розділ	-9,2	-5,2	-3,4	-0,2	4,4	2,8
м.Самбір	-3,9	-0,6	-2,7	0,9	-9,4	-4,1
м.Стрий	3,0	2,1	4,6	1,6	2,9	-1,6
м.Трускавець	5,1	-0,7	0,3	5,1	-8,6	-10,9
м.Червоноград	-2,2	0,5	-0,3	-3,2	-8,0	2,3
райони						
Бродівський	2,3	4,5	4,8	0,4	33,6	46,4
Буський	1,1	-7,1	-9,4	-11,0	-31,9	-20,6
Городоцький	6,6	7,2	7,5	9,1	2,9	-6,2
Дрогобицький	-6,0	-2,6	-0,2	1,2	-23,4	-19,3
Жидачівський	0,4	7,3	3,0	3,7	3,4	9,5
Жовківський	4,9	5,7	4,2	-7,0	-2,2	5,7
Золочівський	3,8	9,0	4,3	-10,6	0,9	17,0
Кам'янка-Бузький	-7,1	4,9	4,5	8,6	13,2	17,7
Миколаївський	-2,9	0,8	-0,2	-3,9	-11,6	-0,6
Мостиський	23,1	21,4	22,7	-5,3	23,4	20,2
Перемишлянський	11,5	11,0	10,8	19,5	-23,7	-3,0
Пустомитівський	4,9	6,8	6,1	7,3	4,4	3,4
Радехівський	10,2	8,8	9,1	5,7	14,5	9,8
Самбірський	8,0	1,0	16,4	-4,5	15,7	23,5
Сколівський	-0,5	-1,1	0,4	0,9	2,8	3,1
Сокальський	-7,9	-9,6	-10,0	-5,2	-9,8	-6,9
Старосамбірський	-1,8	4,2	1,3	1,7	2,6	4,2
Стрийський	7,5	10,9	9,0	2,7	-3,0	23,2
Турківський	10,7	4,8	-4,4	4,1	5,4	-0,6
Яворівський	4,2	4,9	2,4	2,8	-4,0	7,4

7

ОСНОВНІ ФІНАНСОВІ ПОКАЗНИКИ ПІДПРИЄМСТВ ЗА РЕГІОНАМИ УКРАЇНИ

7.1 Фінансові результати підприємств у 2015 році

	Фінансовий результат (сальдо) до оподаткування	Підприємства, які одержали прибуток		Підприємства, які одержали збиток	
		у % до загальної кількості підприємств	фінансовий результат	у % до загальної кількості підприємств	фінансовий результат
млн.грн					
Україна	-348471,7	73,7	387652,3	26,3	736124,0
Вінницька	5228,7	77,6	10740,2	22,4	5511,5
Волинська	-3180,1	74,5	3985,6	25,5	7165,7
Дніпропетровська	-46485,5	74,2	33961,0	25,8	80446,5
Донецька	-61704,2	73,5	9625,3	26,5	71329,5
Житомирська	3,1	73,0	4238,8	27,0	4235,7
Закарпатська	-1591,5	79,2	2002,9	20,8	3594,4
Запорізька	-2761,6	77,3	18010,3	22,7	20771,9
Івано-Франківська	-7186,2	80,4	3505,7	19,6	10691,9
Київська	-18556,4	74,3	21156,3	25,7	39712,7
Кіровоградська	-4187,4	83,7	10415,1	16,3	14602,5
Луганська	-51543,1	76,1	3038,0	23,9	54581,1
Львівська	-7491,2	74,5	9073,3	25,5	16564,5
Миколаївська	-2663,5	79,8	8039,9	20,2	10703,4
Одеська	-15663,4	75,6	16166,6	24,4	31830,0
Полтавська	3929,7	76,6	22274,9	23,4	18345,2
Рівненська	-5308,1	71,8	3849,6	28,2	9157,7
Сумська	4653,5	73,9	9092,8	26,1	4439,3
Тернопільська	-2088,0	77,7	5641,4	22,3	7729,4
Харківська	-2769,8	72,3	18779,6	27,7	21549,4
Херсонська	2378,9	77,7	6234,7	22,3	3855,8
Хмельницька	-479,9	77,4	8218,2	22,6	8698,1
Черкаська	3719,0	79,3	11699,1	20,7	7980,1
Чернівецька	417,8	71,6	1455,1	28,4	1037,3
Чернігівська	3499,6	75,2	8217,2	24,8	4717,6
м. Київ	-138642,1	67,4	138230,7	32,6	276872,8

Примітка. У цій та в таблицях 7.2-7.6 дані наведені без урахування результатів діяльності банків і бюджетних установ.

7.2. Фінансові результати підприємств

	2010	2011	2012	2013	2014	2015
Україна	54405,7	118605,6	75670,2	11335,7	-564376,8	-348471,7
Вінницька	989,8	2006,3	1486,9	638,1	-1231,9	5228,7
Волинська	243,1	654,2	-223,0	-584,7	-6768,9	-3180,1
Дніпропетровська	19590,5	24561,0	9791,0	4630,1	-54911,4	-46485,5
Донецька	10059,3	12168,5	2247,4	-2171,0	-42482,0	-61704,2
Житомирська	38,9	549,1	346,8	-16,5	-2470,6	3,1
Закарпатська	-90,7	369,9	180,4	115,7	-2103,4	-1591,5
Запорізька	4804,8	5305,2	3606,2	6029,3	-9113,7	-2761,6
Івано-Франківська	-647,1	-1341,9	-1544,0	-1016,8	-9126,5	-7186,2
Київська	1331,0	5864,2	10187,4	7483,1	-28994,4	-18556,4
Кіровоградська	1392,8	2616,7	2616,1	1088,2	-3263,1	-4187,4
Луганська	-1071,9	-2229,9	-5846,5	-8357,3	-46595,7	-51543,1
Львівська	527,1	2120,8	2243,7	2667,8	-8822,5	-7491,2
Миколаївська	1765,3	2216,5	2055,7	1068,5	-8758,4	-2663,5
Одеська	-262,6	286,3	-185,0	-518,5	-29526,0	-15663,4
Полтавська	4912,4	10358,8	8527,2	6293,8	-3247,5	3929,7
Рівненська	-464,8	271,7	-951,3	-1617,4	-7610,9	-5308,1
Сумська	527,6	1545,3	2502,7	884,9	-680,0	4653,5
Тернопільська	197,9	199,8	1096,5	297,2	-5796,2	-2088,0
Харківська	2079,8	5260,2	2297,7	1802,9	-5888,5	-2769,8
Херсонська	82,3	419,2	232,8	228,0	-2500,6	2378,9
Хмельницька	735,6	1463,8	1040,1	547,4	-3396,1	-479,9
Черкаська	1176,9	2699,7	2371,4	430,2	-5833,6	3719,0
Чернівецька	-222,3	-46,1	295,0	-129,5	-910,2	417,8
Чернігівська	1318,0	-137,8	1163,7	97,0	-2055,6	3499,6
м. Київ	5779,0	40308,3	30322,5	-4034,8	-272289,1	-138642,1

7.3. Збиткові підприємства

	Питома вага збиткових підприємств			Сума збитку		
	2013	2014	2015	2013	2014	2015
	%			млн. грн.		
Україна	34,1	33,7	26,3	198528,8	798001,5	736124,0
Вінницька	29,2	28,9	22,4	2121,9	6509,5	5511,5
Волинська	34,6	33,5	25,5	1848,6	9105,1	7165,7
Дніпропетровська	35,0	34,3	25,8	25152,5	85150,9	80446,5
Донецька	32,4	36,6	26,5	25580,7	56319,0	71329,5
Житомирська	36,1	35,4	27,0	1501,8	4793,0	4235,7
Закарпатська	26,8	26,2	20,8	872,6	3393,0	3594,4
Запорізька	33,4	31,8	22,7	2914,5	19888,4	20771,9
Івано-Франківська	27,2	26,2	19,6	2966,5	11279,9	10691,9
Київська	31,7	32,7	25,7	6251,2	39996,7	39712,7
Кіровоградська	25,4	22,2	16,3	1323,6	7712,1	14602,5
Луганська	33,5	31,9	23,9	11912,8	48476,0	54581,1
Львівська	35,2	34,0	25,5	3454,3	15968,6	16564,5
Миколаївська	27,3	26,9	20,2	1715,1	12889,5	10703,4
Одеська	31,6	30,8	24,4	6771,7	37180,1	31830,0
Полтавська	31,5	29,0	23,4	2216,7	13677,8	18345,2
Рівненська	36,2	34,6	28,2	2747,1	10243,0	9157,7
Сумська	35,5	32,6	26,1	1816,8	4874,4	4439,3
Тернопільська	30,9	28,7	22,3	2123,9	9299,0	7729,4
Харківська	35,7	35,3	27,7	7496,8	18246,8	21549,4
Херсонська	31,8	30,7	22,3	1334,5	5077,1	3855,8
Хмельницька	31,8	30,5	22,6	2439,3	8338,5	8698,1
Черкаська	30,0	27,6	20,7	2874,2	10660,1	7980,1
Чернівецька	36,4	35,0	28,4	713,9	1788,0	1037,3
Чернігівська	33,3	31,0	24,8	1688,2	4933,6	4717,6
м.Київ	38,5	39,8	32,6	70162,0	352201,4	276872,8

7.4. Чистий прибуток (збиток) підприємств у 2015 році

	Чистий прибуток (збиток)	Підприємства, які одержали прибуток		Підприємства, які одержали збиток	
		у % до загальної кількості підприємств	фінансовий результат	у % до загальної кількості підприємств	фінансовий результат
	млн.грн				
Україна	-373516,0	73,3	352980,4	26,7	726496,4
Вінницька	4887,5	77,4	10396,3	22,6	5508,8
Волинська	-3650,4	74,0	3601,5	26,0	7251,9
Дніпропетровська	-49506,1	73,7	29488,6	26,3	78994,7
Донецька	-61020,1	73,1	8484,8	26,9	69504,9
Житомирська	-293,7	72,7	3959,1	27,3	4252,8
Закарпатська	-1907,5	79,0	1735,4	21,0	3642,9
Запорізька	-4024,2	76,9	15498,3	23,1	19522,5
Івано-Франківська	-7490,4	80,1	3215,9	19,9	10706,3
Київська	-19953,9	73,8	19617,7	26,2	39571,6
Кіровоградська	-4354,3	83,5	10230,7	16,5	14585,0
Луганська	-51764,4	75,8	2908,2	24,2	54672,6
Львівська	-8533,3	74,1	7858,6	25,9	16391,9
Миколаївська	-2938,6	79,5	7484,1	20,5	10422,7
Одеська	-17053,4	75,3	14452,4	24,7	31505,8
Полтавська	3852,5	76,2	21487,2	23,8	17634,7
Рівненська	-5485,2	71,5	3658,8	28,5	9144,0
Сумська	4117,9	73,6	8577,9	26,4	4460,0
Тернопільська	-2490,6	77,5	5241,5	22,5	7732,1
Харківська	-4271,3	72,0	17201,8	28,0	21473,1
Херсонська	2260,6	77,6	6081,8	22,4	3821,2
Хмельницька	-632,5	77,0	7945,8	23,0	8578,3
Черкаська	3239,7	79,0	11189,3	21,0	7949,6
Чернівецька	273,4	71,3	1334,2	28,7	1060,8
Чернігівська	3482,7	74,9	7980,8	25,1	4498,1
м.Київ	-150260,4	66,9	123349,7	33,1	273610,1

7.5. Рентабельність операційної діяльності підприємств

	Рівень рентабельності (збитковості), у %					
	2010	2011	2012	2013	2014	2015
Україна	4,0	5,9	5,0	3,9	-4,0	1,0
Автономна Республіка Крим	3,4	4,6	6,1	2,3
області						
Вінницька	6,2	7,7	7,2	6,0	10,0	15,5
Волинська	5,3	4,9	2,7	1,3	-2,5	6,7
Дніпропетровська	6,5	9,6	5,5	6,5	-3,7	-2,3
Донецька	1,7	2,4	2,0	1,3	4,5	-7,5
Житомирська	3,0	4,2	5,2	2,9	-1,3	5,5
Закарпатська	2,6	4,6	3,9	3,4	-0,9	1,1
Запорізька	7,2	5,6	5,9	8,7	9,2	11,3
Івано-Франківська	2,5	0,5	1,3	3,0	-2,5	3,8
Київська	5,9	8,4	9,4	4,3	-6,7	-0,6
Кіровоградська	9,7	13,2	13,1	8,0	10,8	-2,5
Луганська	-1,3	0,6	-2,7	-5,2	-20,8	-18,7
Львівська	3,2	4,7	4,6	5,5	1,8	3,2
Миколаївська	7,4	7,4	9,8	6,2	0,7	9,8
Одеська	4,4	5,3	5,4	4,3	-13,8	-2,0
Полтавська	8,1	12,1	10,7	9,4	12,0	14,6
Рівненська	1,2	4,2	-1,5	-1,8	-13,2	-6,9
Сумська	4,9	7,3	11,1	7,2	13,0	21,4
Тернопільська	5,2	3,8	7,7	8,3	-6,1	12,1
Харківська	4,7	6,7	6,2	5,6	1,5	4,9
Херсонська	5,3	6,0	5,9	4,6	-2,9	12,0
Хмельницька	7,2	8,6	10,1	7,7	4,0	9,6
Черкаська	5,2	8,1	7,2	2,7	0,1	9,8
Чернівецька	0,5	3,8	3,6	3,3	0,3	6,8
Чернігівська	12,8	6,0	7,7	4,4	5,4	16,4
м. Київ	3,4	6,2	5,0	3,4	-10,1	-1,1
м. Севастополь	2,8	3,2	4,0	0,6

7.6. Дебіторська та кредиторська заборгованість

	Дебіторська заборгованість			Кредиторська заборгованість		
	2013	2014	2015	2013	2014	2015
	На кінець року; млн.грн					
Україна	1701397,3	1778103,7	2517203,4	2065065,8	2169850,8	2196263,4
Автономна Республіка Крим	45898,6	46324,0	...	61713,8	68734,0	...
області						
Вінницька	15886,3	17434,0	31817,5	31388,9	31997,6	32843,1
Волинська	31274,6	30918,5	38736,6	31849,5	33939,0	23917,2
Дніпропетровська	205067,7	217142,5	308004,4	241854,7	245112,9	267097,7
Донецька	276982,8	268379,2	229097,5	327380,2	334010,7	241494,7
Житомирська	9183,6	9305,4	17214,0	10953,1	12914,2	14349,2
Закарпатська	6523,1	5487,6	9126,1	9016,0	9828,5	9930,0
Запорізька	29439,4	29460,5	47666,6	39742,5	42273,4	63519,0
Івано-Франківська	27824,2	28938,3	61489,6	37500,8	42662,1	35905,2
Київська	89631,0	100678,9	154964,4	110913,2	120555,0	153831,0
Кіровоградська	16181,4	19689,0	26441,0	16100,8	18423,1	23485,3
Луганська	48686,2	48397,5	48035,6	66026,6	67237,7	30228,4
Львівська	35362,4	38518,6	67639,2	44837,6	47228,6	57647,1
Миколаївська	16753,5	17234,0	32327,2	19751,1	21296,2	32942,0
Одеська	65353,9	60617,8	71825,7	87938,3	80135,8	77028,7
Полтавська	36959,8	41341,6	99774,2	37912,2	40242,0	80509,1
Рівненська	10811,2	10107,7	23236,5	15616,7	20729,8	21221,0
Сумська	10778,2	11448,9	27219,9	13931,8	15245,9	22744,3
Тернопільська	13555,9	13995,1	67823,6	16240,9	20021,8	16136,8
Харківська	77680,8	74700,7	101904,8	95705,4	97377,9	90146,6
Херсонська	10357,7	10823,4	21228,6	12617,5	12235,7	12044,9
Хмельницька	11054,7	12405,8	38649,9	12963,9	15899,0	19625,3
Черкаська	32399,1	31386,5	63488,3	32762,5	32763,0	54724,5
Чернівецька	4497,0	4502,5	13198,9	5924,7	6739,3	4655,3
Чернігівська	9617,3	10798,5	31462,3	11629,2	13655,1	24827,9
м.Київ	558980,2	612966,0	884831,0	665241,2	710282,5	785409,1
м.Севастополь	4656,7	5101,2	...	7552,7	8310,0	...

Головне управління статистики у Львівській області

Фінанси Львівської області

Статистичний збірник

За редакцією Г. Корисько

Відповідальна за випуск І. Туз

Комп'ютерний дизайн та верстка І. Туз

Обкладинка О. Корицька

Підписано до друку 30.11.2016 вих. № 01/25

Формат В5. Папір ксероксний.

Гарнітура Times New Roman