

ДЕРЖАВНА СЛУЖБА СТАТИСТИКИ УКРАЇНИ

ГОЛОВНЕ УПРАВЛІННЯ СТАТИСТИКИ У ЛЬВІВСЬКІЙ ОБЛАСТІ

**Сільське господарство
Львівської області**

СТАТИСТИЧНИЙ ЗБІРНИК

ЛЬВІВ – 2014

Головне управління статистики у Львівській області
Відділ статистики сільського господарства та навколишнього середовища

У збірнику вміщено дані про стан сільського господарства
Львівської області у 2013 році порівняно з попередніми роками.
Розрахований на широке коло читачів.

Вих. № 01-08/164

30.07.2014р.

Відповідальна за випуск Л.Р.Шалай

Головне управління статистики
у Львівській області

- адреса: пр. В.Чорновола, 4, м. Львів, 79019, Україна

- телефон: 258-59-21

- факс: 258-59-93

- електронна пошта: ve@lv.ukrstat.gov.ua

- адреса в Інтернеті: www.lv.ukrstat.gov.ua

Розповсюдження статистичних видань

Головного управління статистики

у Львівській області

- адреса: пр. В.Чорновола, 4, м. Львів, 79019, Україна

- тел.: (032) 298-77-35, 258-59-11

© Головне управління статистики у Львівській області, 2014
Некомерційне тиражування і поширення дозволяється із посиланням на джерело.

Передмова

Статистичний збірник «Сільське господарство Львівської області» містить основні показники, що характеризують соціально-економічний стан сільського господарства в цілому по області та районах за 2000, 2005, 2008-2013 роки. Інформація надається в усіх категоріях господарств, сільськогосподарських підприємствах і господарствах населення.

У збірнику наведено дані щодо частки сільського господарства в структурі видів економічної діяльності, чисельності працюючих, капітальних та прямих іноземних інвестицій, соціальної сфери сільської місцевості. У збірнику відображено показники, що характеризують ресурсні можливості сільського господарства, обсяги та ефективність виробництва продукції рослинництва і тваринництва, обсяги реалізації сільськогосподарської продукції, урожайність сільськогосподарських культур, продуктивність худоби та птиці.

Видання ілюстроване діаграмами і графіками.

Збірник підготовлений працівниками відділу статистики сільського господарства та навколишнього середовища за участю спеціалістів управлінь (відділів) статистики промисловості, будівництва, капітальних інвестицій та інвестицій зовнішньоекономічної діяльності, фінансів підприємств, праці, торгівлі, соціальних послуг, населення, комплексних інформаційно-аналітичних робіт та показників національних рахунків.

Будемо вдячні Вам за відгуки, пропозиції, зауваження та побажання щодо покращення даного видання, кожна Ваша пропозиція і прохання будуть нами уважно розглянуті.

СКОРОЧЕННЯ У ЗБІРНИКУ:

тис. – тисяча
млн. – мільйон
га – гектар
кг – кілограм
ц – центнер
грн. – гривня

УМОВНІ ПОЗНАЧЕННЯ:

крапки (...) – відомості відсутні
тире (–) - не було явища
нуль (0; 0,0) - явище існує, але у менших величинах, за ті, що відображені у таблицях

Примітка. В окремих випадках незначне відхилення між підсумками та сумою складових пояснюється округленням даних при електронній обробці інформації.

Аналітична довідка

У 2012р. частка сільського господарства (включаючи мисливство та лісове господарство) у загальному обсязі валової доданої вартості усіх галузей економіки області склала – 9,0% (у 2011р. – 9,8%).

У 2013р. порівняно з 2012р. загальний обсяг виробництва валової продукції сільського господарства (у постійних цінах 2010р.) збільшився на 0,7% і становив 8813,3 млн.грн.

У сільськогосподарських підприємствах відбулося зростання виробництва валової продукції на 10,4%, у господарствах населення – зменшення на 3,5%. Частка господарств населення у виробництві валової продукції є вагомою і склала 67,1% (у 2012р. – 70,0%). Господарствами населення вироблено 63,9% продукції рослинництва і 71,6% – тваринництва.

У 2013р. частка продукції рослинництва у загальному обсязі сільськогосподарського виробництва склала 58,3%. Порівняно з 2012р. у галузі рослинництва спостерігалось зниження обсягів виробництва на 1,2%, у тому числі у господарствах населення – на 6,6%, у сільськогосподарських підприємствах – зростання на 9,8%. У структурі виробництва продукції рослинництва частка зернових культур у 2013р. склала 24,5%, картоплі, овочів та баштанних культур – 48,5%, технічних культур – 16,0%, плодів та ягід – 5,8%.

Частка Львівської області у виробництві основних сільськогосподарських культур в Україні у 2013р. становила: зернових культур – 1,9% (у 2012р. – 2,3%), цукрових буряків – 6,1% (4,5%), картоплі – 7,1% (7,9%), овочів – 4,6% (4,7%), фруктів – 4,2% (4,7%).

У 2013р. частка продукції тваринництва у загальному обсязі сільськогосподарського виробництва склала 41,7%. Порівняно з 2012р. у галузі тваринництва спостерігалось зростання обсягів виробництва на 3,5%, у тому числі у сільськогосподарських підприємствах – на 11,4%, у господарствах населення – на 0,7%. У структурі загального виробництва продукції тваринництва частка вирощування худоби та птиці у 2013р. склала 48,8%, молока – 42,2%, яєць – 6,7%.

У 2013р. частка області у виробництві основних продуктів тваринництва в Україні становила: м'яса – 5,6% (у 2012 – 5,6%), молока – 5,4% (5,5%), яєць – 2,7% (2,7%).

Загальний обсяг реалізації власно вирощеної продукції сільськогосподарськими підприємствами області (крім малих) у вартісній оцінці за 2013р. порівняно з 2012р. збільшився на 11,2%, у тому числі продукції рослинництва – на 11,6%, продукції тваринництва – на 10,6%. Частка продукції рослинництва у загальній вартості реалізованої продукції становила 62,0%, тваринництва – 38,0% (у 2012р. – відповідно 61,7% та 38,3%).

Із обстежених у 2013р. сільськогосподарських підприємств (великих та середніх), які здійснювали реалізацію власно виробленої продукції і надавали послуги у сільському господарстві, 52,2% одержали прибуток і 47,8% – збиток. В загальному від реалізації продукції рослинництва аграрні підприємства отримали 976,7 млн.грн. прибутку, продукції тваринництва – 29,9 млн.грн. прибутку.

ЗМІСТ

	стор.
ПЕРЕДМОВА	3
Аналітична довідка.....	4
I. Зведені дані по області	
1.1. Населення області.....	12
1.2. Валовий регіональний продукт та валова додана вартість Львівської області.....	12
1.3. Валова додана вартість Львівської області за видами економічної діяльності у 2012 році	13
1.4. Середньомісячна номінальна заробітна плата найманих працівників за видами економічної діяльності	14
1.5. Кількість зайнятого населення за видами економічної діяльності.....	15
1.6. Кількість працівників за видами економічної діяльності.....	16
1.7. Питома вага Львівської області в загальних показниках сільського господарства України (усі категорії господарств).....	17
1.8. Площа і розподіл сільськогосподарських угідь області за землевласниками і землекористувачами	18
1.9. Структура сільськогосподарських угідь.....	19
1.10. Структура сільськогосподарських угідь у 2013 році (графік)..	19
1.11. Площа сільськогосподарських угідь у користуванні сільськогосподарських підприємств і громадян.....	20
1.12. Валова продукція сільського господарства.....	21
1.13. Виробництво валової продукції сільського господарства (в постійних цінах 2010 року; млн. грн.) (графік).....	22
1.14. Темпи зміни виробництва валової продукції до 2005 року (графік).....	22
1.15. Темпи зміни виробництва продукції рослинництва до 2005 року (графік).....	23
1.16. Темпи зміни виробництва продукції тваринництва до 2005 року (графік).....	23
1.17. Валова продукція сільського господарства з розрахунку на 100 гектарів сільськогосподарських угідь і на одну особу	24
1.18. Індекси продукції сільського господарства.....	25
1.19. Індекси продукції рослинництва.....	25
1.20. Індекси продукції тваринництва.....	25
1.21. Структура валової продукції сільського господарства.....	26
1.22. Валова продукція сільського господарства за основними групами виробників у 2013 році.....	27
1.23. Структура валової продукції за категоріями господарств (графік).....	27
1.24. Посівні площі основних сільськогосподарських культур	28
1.25. Структура посівних площ	29

1.26.	Структура посівних площ в усіх категоріях господарств (графік).....	30
1.27.	Виробництво основних сільськогосподарських культур.....	31
1.28.	Структура виробництва сільськогосподарських культур за категоріями господарств	32
1.29.	Структура виробництва зернових культур та цукрових буряків за категоріями господарств у 2013 році (графік).....	32
1.30.	Урожайність основних сільськогосподарських культур.....	33
1.31.	Виробництво зернових і зернобобових культур.....	34
1.32.	Виробництво технічних культур	36
1.33.	Виробництво овочів та баштанних культур.....	37
1.34.	Виробництво кормових культур.....	39
1.35.	Виробництво плодоягідних культур та винограду.....	41
1.36.	Виробництво основних сільськогосподарських культур на одну особу	43
1.37.	Внесення в ґрунт мінеральних та органічних добрив у сільськогосподарських підприємствах.....	43
1.38.	Питома вага удобрених площ під урожай сільськогосподарських культур (графік).....	43
1.39.	Виробництво основних видів продукції тваринництва	44
1.40.	Структура виробництва м'яса в усіх категоріях господарств (графік).....	45
1.41.	Структура виробництва продукції тваринництва за категоріями господарств	46
1.42.	Виробництво основних видів продукції тваринництва на одну особу.....	46
1.43.	Продуктивність худоби та птиці.....	47
1.44.	Виробництво продуктів тваринництва у розрахунку на 100 гектарів сільськогосподарських угідь	48
1.45.	Поголів'я худоби і птиці	49
1.46.	Темпи зміни поголів'я худоби в усіх категоріях господарств на кінець року (графік).....	49
1.47.	Питома вага поголів'я худоби та птиці за категоріями господарств.....	50
1.48.	Фінансовий результат до оподаткування за видами діяльності	51
1.49.	Економічні показники діяльності сільськогосподарських підприємств.....	52
1.50.	Рівень рентабельності основних видів продукції сільського господарства у сільськогосподарських підприємствах.....	52
1.51.	Прибутки та збитки сільгоспідприємств за організаційно-правовими формами господарювання.....	53
1.52.	Економічні показники діяльності сільгоспідприємств за організаційно-правовими формами господарювання у 2013 році.....	54

1.53.	Структура витрат на виробництво сільськогосподарської продукції у сільськогосподарських підприємствах.....	55
1.54.	Реалізація продукції рослинництва сільськогосподарськими підприємствами	56
1.55.	Динаміка обсягів реалізації продукції рослинництва сільськогосподарськими підприємствами (графік).....	58
1.56.	Структура реалізації продукції рослинництва.....	59
1.57.	Реалізація продукції тваринництва сільськогосподарськими підприємствами	61
1.58.	Динаміка обсягів реалізації продукції тваринництва сільськогосподарськими підприємствами (графік).....	62
1.59.	Структура реалізації продукції тваринництва.....	63
1.60.	Надходження продукції рослинництва на переробні підприємства.....	64
1.61.	Обсяг реалізованої промислової продукції на підприємствах з виробництва харчових продуктів, напоїв та тютюнових виробів у 2013 році.....	65
1.62.	Індекси промислової продукції на підприємствах з виробництва харчових продуктів, напоїв та тютюнових виробів.....	66
1.63.	Індекси промислової продукції на підприємствах з виробництва харчових продуктів, напоїв та тютюнових виробів у 2013 році.....	66
1.64.	Виробництво окремих видів харчових продуктів.....	67
1.65.	Виробництво кормів для сільськогосподарських тварин та свійської птиці	67
1.66.	Виробництво основних видів продукції харчової промисловості на одну особу.....	68
1.67.	Наявність сільськогосподарської техніки у сільськогосподарських підприємствах.....	69
1.68.	Капітальні інвестиції.....	70
1.69.	Індекси капітальних інвестицій	70
1.70.	Прямі іноземні інвестиції (акціонерний капітал) за країнами.....	71
1.71.	Географічна структура прямих іноземних інвестицій (акціонерного капіталу), залучених у сільське господарство, лісове господарство та рибне господарство станом на 31.12.2013р., відсотків (графік).....	71
1.72.	Кількість населених пунктів, які мають водопровід і каналізацію.....	72
1.73.	Кількість населених пунктів, які постачаються газом і одиночна протяжність вуличних газових мереж.....	72
1.74.	Вищі сільськогосподарські навчальні заклади	73
1.75.	Розподіл студентів у вищих навчальних закладах за напрямком підготовки сільське, лісове та рибне господарство.....	73

1.76.	Мережа роздрібної торгівлі та ресторанного господарства підприємств юридичних осіб у сільській місцевості.....	74
1.77.	Динаміка мережі роздрібної торгівлі та ресторанного господарства (графік).....	74

II. Статистичні дані в розрізі районів і міст

2.1.	Сільськогосподарські угіддя у користуванні сільськогосподарських підприємств (включаючи фермерські господарства) та громадян.....	76
2.2.	Сільськогосподарські угіддя сільськогосподарських підприємств, включаючи фермерські.....	77
2.3.	Сільськогосподарські угіддя у володінні та користуванні громадян.....	78
2.4.	Питома вага сільськогосподарських угідь сільськогосподарських підприємств і громадян до господарств усіх категорій..	79
2.5.	Рілля у користуванні сільськогосподарських підприємств (включаючи фермерські) та громадян.....	80
2.6.	Рілля сільськогосподарських підприємств, включаючи фермерські.....	81
2.7.	Рілля у володінні і користуванні громадян.....	82
2.8.	Питома вага ріллі сільськогосподарських підприємств і громадян до господарств усіх категорій.....	83
2.9.	Продукція сільського господарства у господарствах усіх категорій.....	84
2.10.	Структура продукції сільського господарства за категоріями господарств у 2013 році.....	85
2.11.	Питома вага районів у загальному обсязі виробництва сільськогосподарської продукції.....	86
2.12.	Продукція сільського господарства у розрахунку на одну особу.....	87
2.13.	Розподіл сільськогосподарських підприємств (крім малих) за формами господарювання та наявність у них сільськогосподарських угідь у 2013 році	88
2.14.	Середньорічна чисельність працівників, які зайняті у виробництві продукції рослинництва і тваринництва сільськогосподарських підприємств (крім малих).....	89
2.15.	Рентабельність від реалізації продукції сільськогосподарськими підприємствами (крім малих).....	90
Рослинництво		
2.16.	Уся посівна площа.....	91
2.17.	Посівна площа зернових і зернобобових культур	94
2.18.	Посівна площа технічних культур.....	97
2.19.	Площа посадки картоплі	100
2.20.	Посівна площа овочів	103
2.21.	Посівна площа кормових культур	106

2.22.	Виробництво основних сільськогосподарських культур господарствами усіх категорій.....	109
2.23.	Виробництво основних сільськогосподарських культур у сільськогосподарських підприємствах.....	114
2.24.	Виробництво основних сільськогосподарських культур у господарствах населення.....	118
2.25.	Урожайність основних сільськогосподарських культур в усіх категоріях господарств.....	123

Тваринництво

2.26.	Виробництво продуктів тваринництва господарствами усіх категорій.....	127
2.27.	Виробництво продуктів тваринництва сільськогосподарськими підприємствами.....	131
2.28.	Виробництво продуктів тваринництва господарствами населення.....	133
2.29.	Середній надій молока від однієї корови у сільськогосподарських підприємствах.....	135
2.30.	Середньодобові прирости великої рогатої худоби (на вирощуванні, відгодівлі та нагулі) у сільськогосподарських підприємствах.....	136
2.31.	Середньодобові прирости свиней на вирощуванні та відгодівлі в сільськогосподарських підприємствах.....	137
2.32.	Поголів'я великої рогатої худоби.....	138
2.33.	Поголів'я корів.....	140
2.34.	Поголів'я свиней.....	142
2.35.	Поголів'я овець та кіз.....	144
2.36.	Поголів'я птиці усіх видів.....	145
2.37.	Мережа роздрібної торгівлі та ресторанного господарства в сільській місцевості у районах Львівської області на кінець 2013 року.....	146

III. Зведені дані по Україні

3.1.	Площа сільськогосподарських угідь сільськогосподарських підприємств та громадян.....	148
3.2.	Площа ріллі сільськогосподарських підприємств і громадян.....	149
3.3.	Валова продукція сільського господарства за регіонами.....	150
3.4.	Питома вага та місце регіонів у загальному обсязі виробництва валової продукції сільського господарства у 2013 році.....	151
3.5.	Питома вага продукції рослинництва і тваринництва у загальному обсязі валової продукції сільського господарства за регіонами у 2013 році.....	152
3.6.	Посівні площі сільськогосподарських культур в усіх категоріях господарств у 2013 році.....	153

3.7. Виробництво зернових та зернобобових культур в усіх категоріях господарств.....	154
3.8. Виробництво цукрових буряків (фабричних) в усіх категоріях господарств.....	155
3.9. Виробництво картоплі в усіх категоріях господарств.....	156
3.10. Виробництво овочів в усіх категоріях господарств.....	157
3.11. Виробництво м'яса (реалізація на забій) худоби та птиці всіх видів в усіх категоріях господарств.....	158
3.12. Виробництво молока в усіх категоріях господарств.....	159
3.13. Виробництво яєць всіх видів в усіх категоріях господарств.....	160
3.14. Виробництво вовни в усіх категоріях господарств.....	161
Методологічні пояснення.....	162

1. ЗВЕДЕНІ ДАНІ ПО ОБЛАСТІ

1.1. Населення області

(на кінець року; тис. осіб)

	2005	2008	2009	2010	2011	2012	2013
Все населення (постійне)	2558,8	2534,6	2531,2	2526,4	2522,6	2522,3	2520,1
у тому числі							
чоловіки	1210,8	1197,4	1196,2	1194,2	1193,0	1193,5	1193,0
жінки	1348,0	1337,2	1335,0	1332,2	1329,6	1328,8	1327,1
Сільське населення	1032,2	1010,3	1006,2	1002,9	1000,7	999,1	997,2
у тому числі							
чоловіки	490,6	480,3	479,1	478,2	478,1	478,1	477,7
жінки	541,6	530,0	527,1	524,7	522,6	521,0	519,5
Питома вага сільського населення, %	40,3	39,9	39,7	39,7	39,7	39,6	39,6
у тому числі							
чоловіки	40,5	40,1	40,0	40,0	40,1	40,1	40,0
жінки	40,2	39,6	39,5	39,4	39,3	39,2	39,1
Населення у віці 15-64 років	1759,5	1768,6	1768,6	1770,0	1769,5	1765,5	1759,5
у тому числі							
чоловіки	864,7	867,9	868,1	868,9	869,0	867,7	865,2
жінки	894,8	900,7	900,5	901,1	900,5	897,8	894,3
Сільське населення у віці 15-64 років	658,4	661,5	662,1	665,0	668,4	669,4	669,6
у тому числі							
чоловіки	334,2	335,4	336,0	337,6	339,7	340,2	340,3
жінки	324,2	326,1	326,1	327,4	328,7	329,2	329,3
Питома вага сільського населення у віці 15-64 років, %	37,4	37,4	37,4	37,6	37,8	37,9	38,1
у тому числі							
чоловіки	38,6	38,6	38,7	38,9	39,1	39,2	39,3
жінки	36,2	36,2	36,2	36,3	36,5	36,7	36,8

1.2. Валовий регіональний продукт та валова додана вартість Львівської області

	2010	2011	2012	2010	2011	2012
	за фактичними цінами; мільйонів гривень			індекс фізичного обсягу; у % до попереднього року		
Валовий регіональний продукт	41655	52103	61962	102,3	108,7	102,0
Валова додана вартість	38766	47111	54280 ¹	101,5	108,0	102,1

1.3. Валова додана вартість Львівської області за видами економічної діяльності у 2012 році

	Валова додана вартість за фактичними цінами		Індекси фізичного обсягу валової доданої вартості, у % до попереднього року
	млн.грн.	у % до підсумку	
Усього	54280	100,0	102,1
Сільське, лісове та рибне господарство	4859	9,0	103,3
Промисловість	9735	17,9	...
добувна промисловість і розроблення кар'єрів	1823	3,4	82,5
переробна промисловість	5991	11,0	100,0
постачання електроенергії, газу, пари та кондиційованого повітря	1685	3,1	125,0
водопостачання; каналізація, поводження з відходами	236	0,4	56,7
Будівництво	1531	2,8	80,6
Оптова та роздрібна торгівля; ремонт автотранспортних засобів і мотоциклів	9632	17,7	105,6
Транспорт, складське господарство, поштова та кур'єрська діяльність	5017	9,2	97,5
Тимчасове розміщення й організація харчування	667	1,2	117,7
Інформація та телекомунікації	2730	5,0	102,9
Фінансова та страхова діяльність	1837	3,4	87,7
Операції з нерухомим майном	4376	8,1	116,8
Професійна, наукова та технічна діяльність	1096	2,0	112,2
Діяльність у сфері адміністративного та допоміжного обслуговування	747	1,4	133,5
Державне управління й оборона; обов'язкове соціальне страхування	3583	6,6	101,6
Освіта	4530	8,4	105,1
Охорона здоров'я та надання соціальної допомоги	2968	5,5	102,9
Мистецтво, спорт, розваги та відпочинок	438	0,8	132,0
Надання інших видів послуг	534	1,0	97,4

Примітка. Дані наведено за новою Класифікацією видів економічної діяльності (ДК009:2010), яка розроблена на базі Класифікації видів економічної діяльності Європейського Співтовариства NACE – Nomenclature of Activities European Community (Rev.2, 2006).

1.4. Середньомісячна номінальна заробітна плата найманих працівників за видами економічної діяльності¹

(у середньому на одного штатного працівника; грн.)

	2010	2011	2012	2013
Усього	1941	2244	2578	2789
Сільське господарство, лісове господарство та рибне господарство	1574	1965	2292	2421
Промисловість	2111	2548	2868	3120
Будівництво	1314	1867	2206	2449
Оптова та роздрібна торгівля; ремонт автотранспортних засобів і мотоциклів	1561	1882	2138	2461
Транспорт, складське господарство, поштова та кур'єрська діяльність	2570	2892	3066	3176
Тимчасове розміщення й організація харчування	1198	1501	1559	1706
Інформація та телекомунікації	2513	2766	3014	3343
Фінансова та страхова діяльність	3567	4289	4689	5139
Операції з нерухомим майном	1497	1697	2010	2202
Професійна, наукова та технічна діяльність	1943	2486	2740	2835
Діяльність у сфері адміністративного та допоміжного обслуговування	1450	1599	1837	1997
Державне управління й оборона обов'язкове соціальне страхування	2483	2698	3029	3357
Освіта	1869	2061	2529	2676
Охорона здоров'я та надання соціальної допомоги	1473	1585	1968	2133
Мистецтво, спорт, розваги та відпочинок	2152	2438	2861	3096
Надання інших видів послуг	1310	1128	1346	1684

¹ Дані наведено по підприємствах, установах, організаціях та їхніх відокремлених підрозділах із кількістю найманих працівників 10 і більше осіб на основі Класифікації видів економічної діяльності КВЕД ДК 009:2010. Безпосереднє порівняння даних за 2010–2013 роки з аналогічними даними попередніх років є некоректним.

1.5. Кількість зайнятого населення за видами економічної діяльності

(тис. осіб)

	2012		2013	
	всього	у т.ч. наймані працівники підприємств, установ та організацій	всього	у т.ч. наймані працівники підприємств, установ та організацій
Усього зайнято	1099,9	620,1	1104,7	598,6
Сільське господарство, лісове господарство та рибне господарство	205,1	14,7	219,4	14,6
Промисловість	158,9	128,3	158,3	126,6
Будівництво	78,7	24,4	78,9	20,6
Оптова та роздрібна торгівля; ремонт автотранспортних засобів і мотоциклів	200,8	65,2	202,9	58,6
Транспорт, складське господарство, поштова та кур'єрська діяльність	66,0	50,6	65,9	49,2
Тимчасове розміщення й організація харчування	24,8	9,4	24,7	9,2
Інформація та телекомунікації	19,9	13,7	18,8	14,2
Фінансова та страхова діяльність	14,5	13,9	13,1	12,7
Операції з нерухомим майном	15,4	11,3	12,1	8,6
Професійна, наукова та технічна діяльність	23,4	18,7	21,8	17,9
Діяльність у сфері адміністративного та допоміжного обслуговування	16,9	14,0	16,8	14,6
Державне управління й оборона; обов'язкове соціальне страхування	58,1	58,1	55,3	55,3
Освіта	105,1	104,8	103,3	103,0
Охорона здоров'я та надання соціальної допомоги	77,8	75,9	79,2	77,8
Мистецтво, спорт, розваги та відпочинок	11,1	9,9	11,0	9,2
Надання інших видів послуг	23,4	7,2	23,2	6,5

1.6. Кількість працівників за видами економічної діяльності¹

(середньооблікова кількість штатних працівників; осіб)

	2010	2011	2012	2013
Усього	554721	541959	535849	516382
Сільське господарство, лісове господарство та рибне господарство	12466	12324	12125	11809
Промисловість	126980	121992	120721	118343
Будівництво	25 943	22 899	20 299	16807
Оптова та роздрібна торгівля; ремонт автотранспортних засобів і мотоциклів	51034	52202	53046	46189
Транспорт, складське господарство, поштова та кур'єрська діяльність	46009	45408	47756	46972
Тимчасове розміщення й організація харчування	7397	6674	6747	6745
Інформація та телекомунікації	12380	12804	11902	11225
Фінансова та страхова діяльність	12787	13111	12658	11689
Операції з нерухомим майном	6285	6717	7464	5185
Професійна, наукова та технічна діяльність	18136	14206	14247	13917
Діяльність у сфері адміністративного та допоміжного обслуговування	14138	13666	11741	12677
Державне управління й оборона; обов'язкове соціальне страхування	34246	32117	28827	26786
Освіта	102390	101123	102214	101365
Охорона здоров'я та надання соціальної допомоги	73490	75773	73432	75304
Мистецтво, спорт, розваги та відпочинок	8770	8332	9181	8607
Надання інших видів послуг	2270	2612	3489	2762

¹ Див. зноску до табл. 1.4.

1.7. Питома вага Львівської області в загальних показниках сільського господарства України (усі категорії господарств)

(відсотків)

	2000	2005	2009	2010	2011	2012	2013
Валова продукція сільського господарства							
Усього	4,6	4,0	3,9	3,8	3,6	3,9	3,5
Рослинництва	3,8	3,0	3,2	3,1	3,0	3,5	2,9
Тваринництва	6,0	5,6	5,2	5,1	4,9	4,8	4,8
Посівна площа							
Усі сільськогосподарські культури	2,6	2,2	2,0	2,0	2,0	2,1	2,2
з них							
Зернові культури	2,0	1,8	1,7	1,6	1,7	1,9	1,9
Цукрові буряки (фабричні)	3,0	3,4	2,8	3,9	3,2	4,2	5,8
Соя	-	0,1	0,1	0,3	0,9	0,7	1,2
Ріпак	8,6	4,5	3,2	4,8	4,5	8,2	5,5
Картопля	6,5	6,6	6,8	6,7	6,7	6,7	6,8
Овочі	3,7	4,4	5,0	5,1	4,9	5,0	5,0
Кормові культури	3,8	4,1	4,2	4,2	4,3	4,3	4,4
Валовий збір сільськогосподарських культур							
Зернові і зернобобові культури	2,0	1,6	1,8	1,6	1,7	2,3	1,9
Цукрові буряки (фабричні)	3,0	2,8	3,1	3,9	3,6	4,5	6,1
Соя	-	0,1	0,1	0,3	0,6	0,7	1,0
Ріпак	10,8	4,0	4,9	6,6	6,0	10,2	6,5
Картопля	7,6	6,7	7,7	6,7	7,5	7,9	7,1
Овочі	4,6	5,2	4,9	5,1	4,8	4,7	4,6
Кормові коренеплоди і цукрові буряки на годівлю худоби	9,2	8,3	6,8	6,6	5,7	5,8	6,0
Чисельність худоби та птиці (на кінець року)							
Велика рогата худоба	6,0	5,6	5,9	5,6	5,4	5,4	5,3
у тому числі							
корови	6,8	6,5	6,3	6,1	6,0	6,0	5,9
Свині	3,4	3,3	4,0	3,7	3,9	4,0	4,2
Вівці	0,9	0,6	0,5	0,5	0,6	0,7	0,8
Кози	2,8	2,4	2,7	2,7	2,8	3,1	3,4
Птиця	5,1	4,4	4,3	3,9	4,2	4,1	3,9
Виробництво продукції тваринництва							
М'ясо (реалізація худоби та птиці на забій) у живій вазі	4,0	5,2	5,7	5,6	5,5	5,6	5,6
Молоко	8,2	6,8	5,9	5,8	5,7	5,5	5,4
Яйця	5,3	4,2	3,6	3,4	2,9	2,7	2,7
Вовна	0,6	0,4	0,3	0,3	0,3	0,3	0,4

1.8. Площа і розподіл сільськогосподарських угідь області за землевласниками і землекористувачами¹

(на кінець року; тис.га)

	2000	2005	2008	2009	2010	2011	2012	2013
Сільськогосподарські угіддя – всього								
Усі категорії господарств	1274,7	1269,7	1267,8	1266,7	1265,5	1265,0	1264,0	1263,3
у тому числі								
організації, підприємства,								
установи всіх форм власності,								
включаючи фермерські	631,9	472,1	468,8	478,6	469,4	463,9	483,0	490,9
громадяни ²	642,8	797,6	799,0	788,1	796,1	801,1	781,0	772,4
У т.ч. рілля								
Усі категорії господарств	823,4	797,7	797,2	796,7	796,4	796,1	795,7	794,7
у тому числі								
організації, підприємства,								
установи всіх форм власності,								
включаючи фермерські	435,3	278,5	278,0	279,8	272,9	267,8	283,2	279,5
громадяни ²	388,1	519,2	519,2	516,9	523,5	528,3	512,5	515,2
У т.ч. сіножаті і пасовища								
Усі категорії господарств	427,8	448,3	446,9	446,3	445,4	445,2	444,5	444,9
у тому числі								
організації, підприємства,								
установи всіх форм власності,								
включаючи фермерські	193,0	189,7	187,0	195,0	192,7	192,3	196,1	207,7
громадяни ²	234,8	258,6	259,9	251,3	252,7	252,9	248,4	237,2
У т.ч. багаторічні насадження (сади, ягідники)								
Усі категорії господарств	22,9	22,9	22,9	23,0	23,0	23,0	23,0	23,0
у тому числі								
організації, підприємства,								
установи всіх форм власності,								
включаючи фермерські	3,0	3,1	3,1	3,1	3,1	3,1	3,0	3,0
громадяни ²	19,9	19,8	19,8	19,9	19,9	19,9	20,0	20,0

¹ За даними Головного управління Держземагенства у Львівській області.

² Включаючи колективні сади та городи.

1.9. Структура сільськогосподарських угідь

(на кінець року; відсотків)

	2000	2005	2008	2009	2010	2011	2012	2013
Питома вага ріллі у площі сільськогосподарських угідь за категоріями землекористувачів								
Усі категорії господарств	64,6	62,8	62,9	62,9	62,9	62,9	62,9	62,9
у тому числі організації, підприємства, установи всіх форм власності, включаючи фермерські громадяни	68,9	59,0	59,3	58,5	58,1	57,7	58,6	56,9
громадяни	60,4	65,1	65,0	65,6	65,8	65,9	65,6	66,7
Питома вага сіножатей та пасовищ у площі сільськогосподарських угідь за категоріями землекористувачів								
Усі категорії господарств	33,6	35,3	35,3	35,2	35,2	35,2	35,2	35,2
у тому числі організації, підприємства, установи всіх форм власності, включаючи фермерські громадяни	30,5	40,2	39,9	40,7	41,0	41,5	40,6	42,3
громадяни	36,5	32,4	32,5	31,9	31,8	31,6	31,8	30,7

1.10. Структура сільськогосподарських угідь у 2013 році,

(відсотків)

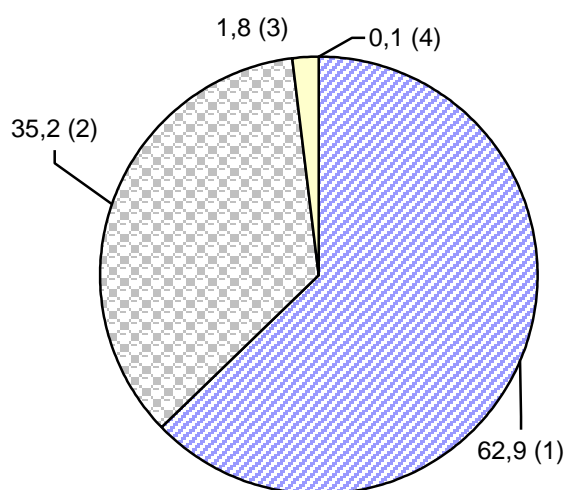

рілля (1)
 сіножаті і пасовища (2)
 багаторічні насадження (3)
 перелоги (4)

1.11. Площа сільськогосподарських угідь у користуванні сільськогосподарських підприємств і громадян¹

(на кінець року; тис.га)

	2000	2005	2008	2009	2010	2011	2012	2013
Сільськогосподарські угіддя – всього								
Усі категорії господарств	1131,9	1054,3	1039,2	1033,7	1032,2	1031,5	1025,2	1013,2
у тому числі								
сільськогосподарські підприємства, включаючи фермерські господарства громадян ²	489,1	256,7	240,2	245,6	236,1	230,4	244,2	240,8
	642,8	797,6	799,0	788,1	796,1	801,1	781,0	772,4
У т.ч. рілля								
Усі категорії господарств	765,9	729,4	720,5	722,3	722,2	722,2	720,6	719,7
у тому числі								
сільськогосподарські підприємства, включаючи фермерські господарства громадян ²	377,8	210,2	201,3	205,4	198,7	193,9	208,1	204,6
	388,1	519,2	519,2	516,9	523,5	528,3	512,5	515,1
У т.ч. сіножаті і пасовища								
Усі категорії господарств	344,0	303,4	297,3	289,9	288,6	288,0	283,0	272,0
у тому числі								
сільськогосподарські підприємства, включаючи фермерські господарства громадян ²	109,2	44,8	37,4	38,6	35,8	35,1	34,6	34,8
	234,8	258,6	259,9	251,3	252,8	252,9	248,4	237,2
У т.ч. багаторічні насадження (сади, ягідники)								
Усі категорії господарств	21,4	21,0	20,9	21,0	20,9	20,9	21,0	21,0
у тому числі								
сільськогосподарські підприємства, включаючи фермерські господарства громадян ²	1,5	1,2	1,0	1,1	1,0	1,0	1,0	1,0
	19,9	19,8	19,9	19,9	19,9	19,9	20,0	20,0

¹ Див. зноску табл.2.7.

² включаючи колективні сади та городи.

1.12. Валова продукція сільського господарства

(у постійних цінах 2010 року; млн.грн)

	2000	2005	2008	2009	2010	2011	2012	2013
Усі категорії господарств								
Валова продукція-всього	6971,6	7129,7	7557,1	7699,8	7370,8	8400,9	8753,4	8813,3
у тому числі								
рослинництва	3504,4	3489,5	3943,7	4153,5	3802,2	4904,7	5200,3	5135,9
тваринництва	3467,2	3640,2	3613,4	3546,3	3568,6	3496,2	3553,1	3677,4
Сільськогосподарські підприємства								
Валова продукція-всього	679,8	738,8	1598,5	1801,4	1862,2	2248,1	2626,1	2898,9
у тому числі								
рослинництва	522,7	493,6	958,1	1060,5	1034,1	1385,3	1688,2	1854,1
тваринництва	157,1	245,2	640,4	740,9	828,1	862,8	937,9	1044,8
Господарства населення								
Валова продукція-всього	6291,8	6390,9	5958,6	5898,4	5508,6	6152,8	6127,3	5914,4
у тому числі								
рослинництва	2981,7	2995,9	2985,6	3093,0	2768,1	3519,4	3512,1	3281,8
тваринництва	3310,1	3395,0	2973,0	2805,4	2740,5	2633,4	2615,2	2632,6
Питома вага валової продукції сільського господарства сільськогосподарських підприємств								
Валова продукція-всього	9,8	10,4	21,2	23,4	25,3	26,8	30,0	32,9
у тому числі								
рослинництва	14,9	14,1	24,3	25,5	27,2	28,2	32,5	36,1
тваринництва	4,5	6,7	17,7	20,9	23,2	24,7	26,4	28,4
Питома вага валової продукції сільського господарства господарств населення								
Валова продукція-всього	90,2	89,6	78,8	76,6	74,7	73,2	70,0	67,1
у тому числі								
рослинництва	85,1	85,9	75,7	74,5	72,8	71,8	67,5	63,9
тваринництва	95,5	93,3	82,3	79,1	76,8	75,3	73,6	71,6

1.13. Виробництво валової продукції сільського господарства

(в постійних цінах 2010 року; млн.грн.)

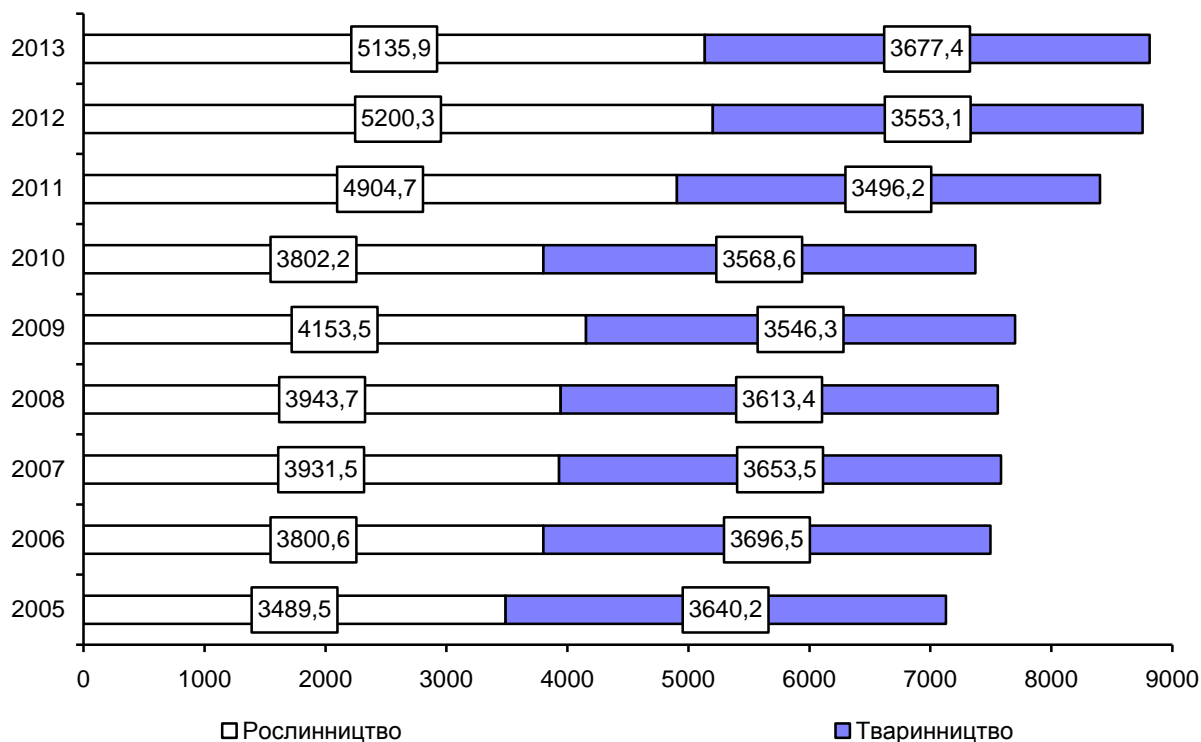

1.14. Темпи зміни виробництва валової продукції

(до 2005 року; відсотків)

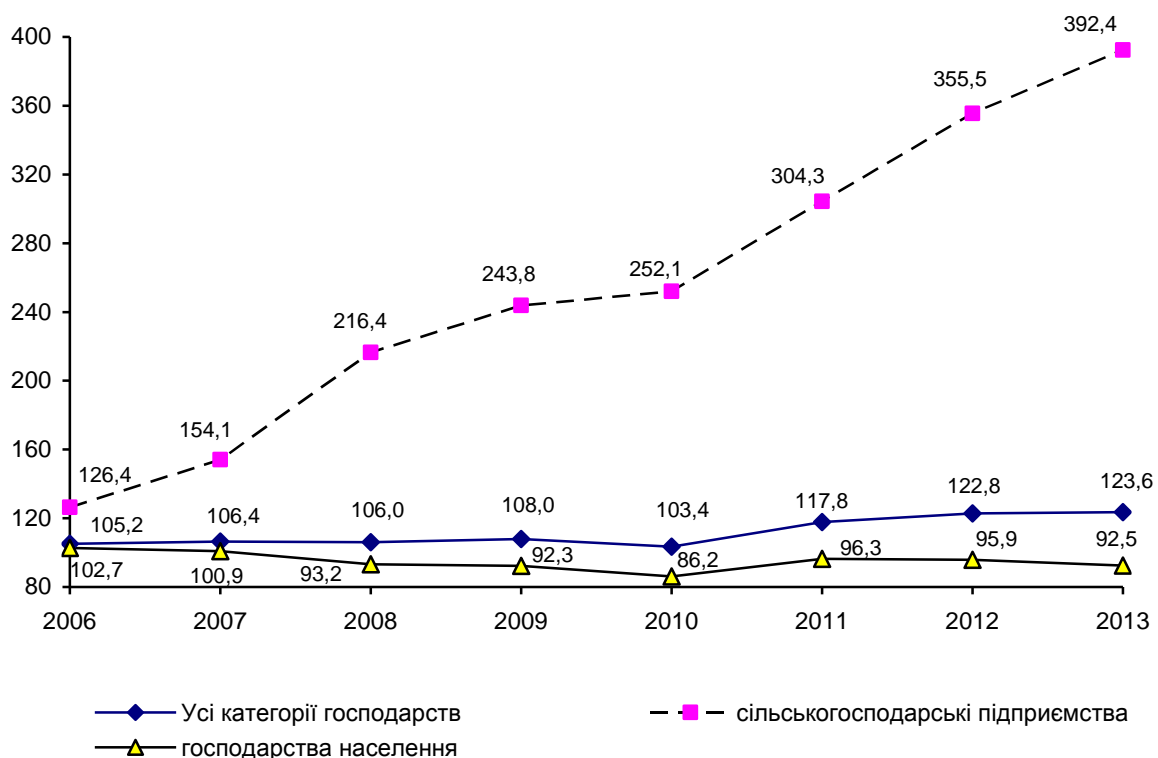

1.15. Темпи зміни виробництва продукції рослинництва (до 2005 року; відсотків)

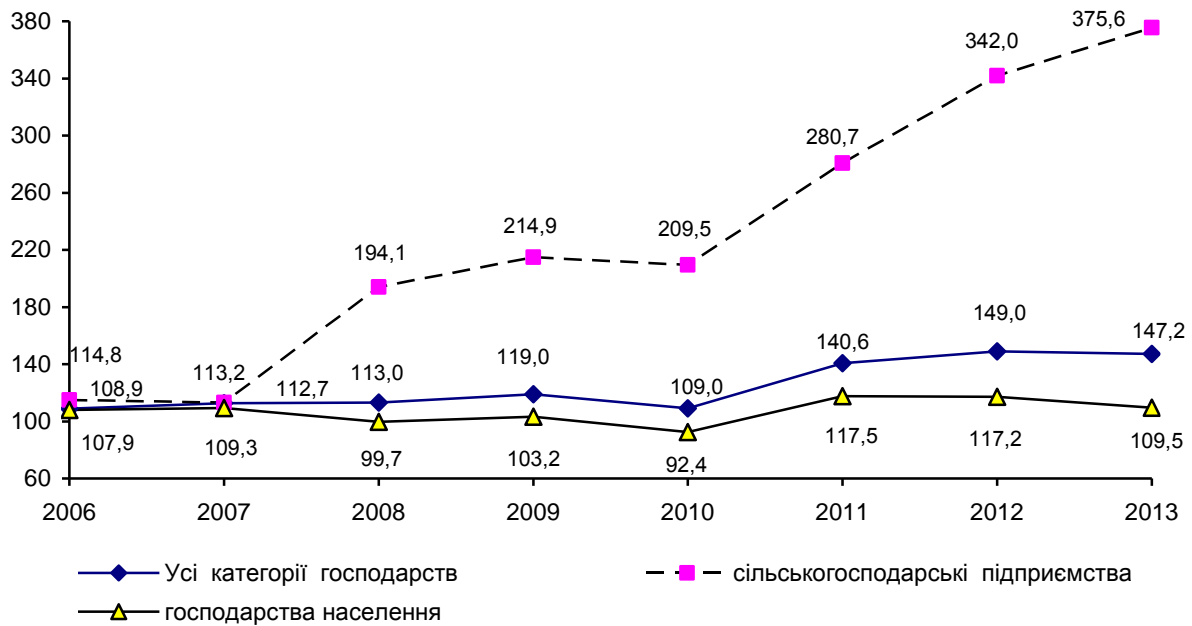

1.16. Темпи зміни виробництва продукції тваринництва (до 2005 року; відсотків)

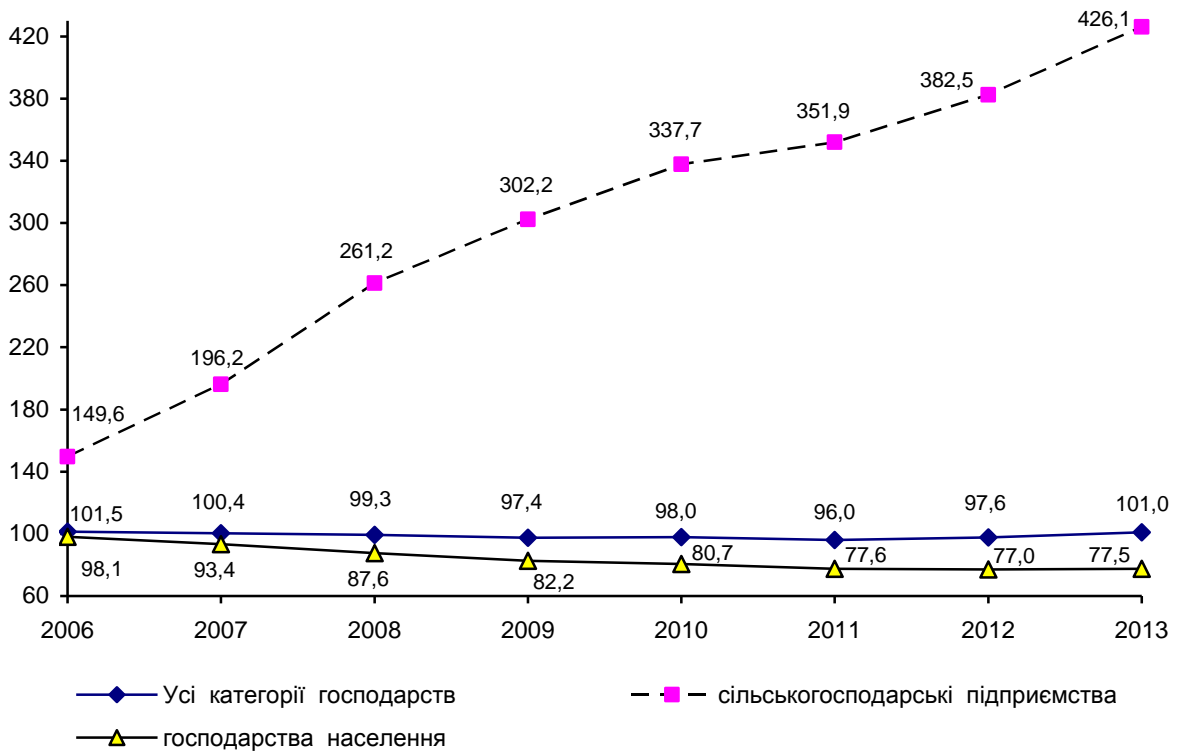

1.17. Валова продукція сільського господарства з розрахунку на 100 гектарів сільськогосподарських угідь і на одну особу

(у постійних цінах 2010 року; тис.грн.)

	2000	2005	2008	2009	2010	2011	2012	2013
Валова продукція сільського господарства на 100 га¹								
Валова продукція сільського господарства								
Усі категорії господарств сільськогосподарські підприємства	588,8	658,2	705,0	721,7	697,1	796,3	832,0	842,6
господарства населення	98,2	225,1	610,8	672,5	691,7	868,7	1046,7	1093,5
Валова продукція рослинництва	1278,3	846,5	735,4	738,2	698,9	772,9	764,9	757,4
Усі категорії господарств сільськогосподарські підприємства	296,0	322,1	367,9	389,3	359,6	464,9	494,3	491,0
господарства населення	75,5	150,4	366,1	395,9	384,1	535,3	627,9	699,4
Валова продукція тваринництва	605,8	396,8	368,5	387,1	351,2	442,1	438,4	420,3
Усі категорії господарств сільськогосподарські підприємства	292,8	336,1	337,1	332,4	337,5	331,4	337,7	351,6
господарства населення	22,7	74,7	244,7	276,6	307,6	333,4	373,8	394,1
Валова продукція сільського господарства на одну особу, гривень								
Валова продукція сільського господарства	2617	2761	2956	3018	2894	3304	3445	3470

¹Розрахунки проведено з урахуванням сільськогосподарських угідь інших користувачів, без врахування земель запасу та земель, які не надані у власність та постійне користування в межах населених пунктів.

1.18. Індекси продукції сільського господарства

(відсотків)

	2000	2005	2008	2009	2010	2011	2012	2013
Всього								
до попереднього року	108,3	98,5	99,6	101,9	95,7	114,0	104,2	100,7
до 2000 року	100	102,3	108,4	110,4	105,7	120,5	125,6	126,4
Сільськогосподарські підприємства								
до попереднього року	81,4	107,7	140,4	112,7	103,4	120,7	116,8	110,4
до 2000 року	100	108,7	235,1	265,0	273,9	330,7	386,3	426,4
Господарства населення								
до попереднього року	112,4	97,5	92,4	99,0	93,4	111,7	99,6	96,5
до 2000 року	100	101,6	94,7	93,7	87,6	97,8	97,4	94,0

1.19. Індекси продукції рослинництва

(відсотків)

	2000	2005	2008	2009	2010	2011	2012	2013
Всього								
до попереднього року	118,6	92,9	100,3	105,3	91,5	129,0	106,0	98,8
до 2000 року	100	99,6	112,5	118,5	108,5	140,0	148,4	146,6
Сільськогосподарські підприємства								
до попереднього року	83,9	95,5	145,8	110,7	97,5	134,0	121,9	109,8
до 2000 року	100	94,4	183,3	202,9	197,8	265,0	323,0	354,7
Господарства населення								
до попереднього року	127,9	92,5	91,2	103,6	89,5	127,1	99,8	93,4
до 2000 року	100	100,5	100,1	103,7	92,8	118,0	117,8	110,1

1.20. Індекси продукції тваринництва

(відсотків)

	2000	2005	2008	2009	2010	2011	2012	2013
Всього								
до попереднього року	99,6	104,4	98,9	98,1	100,6	98,0	101,6	103,5
до 2000 року	100	105,0	104,2	102,3	102,9	100,8	102,5	106,1
Сільськогосподарські підприємства								
до попереднього року	74,0	144,7	133,1	115,7	111,8	104,2	108,7	111,4
до 2000 року	100	156,1	407,6	471,6	527,1	549,2	597,0	665,1
Господарства населення								
до попереднього року	101,3	102,4	93,7	94,4	97,7	96,1	99,3	100,7
до 2000 року	100	102,6	89,8	84,8	82,8	79,6	79,0	79,5

1.21. Структура валової продукції сільського господарства

(у постійних цінах 2010 року; млн.грн.)

	2009	2010	2011	2012	2013
Валова продукція – всього	7699,8	7370,8	8400,9	8753,4	8813,3
у тому числі					
продукція рослинництва	4153,5	3802,2	4904,7	5200,3	5135,9
з неї					
зернові культури	882,2	663,7	1029,2	1143,0	1260,7
технічні культури	393,1	493,0	542,9	732,2	821,8
картопля, овочі та баштанні	2335,2	2096,0	2763,5	2774,2	2490,4
плодоягідні культури	261,9	259,2	262,0	271,5	296,8
кормові культури	221,9	213,0	222,4	201,2	206,7
інша продукція рослинництва	61,3	74,4	58,9	62,2	54,5
незавершене виробництво	-2,1	2,9	25,8	16,0	5,0
продукція тваринництва	3546,3	3568,6	3496,2	3553,1	3677,4
з неї					
вирощування худоби та птиці	1513,1	1593,7	1597,3	1677,6	1795,8
молоко	1689,9	1641,7	1575,9	1554,2	1552,4
яйця	262,9	268,4	253,1	241,9	247,0
вовна	0,1	0,1	0,1	0,1	0,1
інша продукція тваринництва	80,3	64,7	69,8	79,3	82,1
У відсотках до підсумку					
Валова продукція – всього	100,0	100,0	100,0	100,0	100,0
у тому числі					
продукція рослинництва	53,9	51,6	58,4	59,4	58,3
з неї					
зернові культури	11,4	9,0	12,3	13,0	14,3
технічні культури	5,1	6,7	6,5	8,4	9,3
картопля, овочі та баштанні	30,3	28,4	32,9	31,7	28,3
плодоягідні культури	3,4	3,5	3,1	3,1	3,4
кормові культури	2,9	2,9	2,6	2,3	2,3
інша продукція рослинництва	0,8	1,1	1,0	0,9	0,7
продукція тваринництва	46,1	48,4	41,6	40,6	41,7
з неї					
вирощування худоби та птиці	19,7	21,6	19,0	19,2	20,4
молоко	22,0	22,3	18,8	17,7	17,6
яйця	3,4	3,6	3,0	2,8	2,8
вовна	0,0	0,0	0,0	0,0	0,0
інша продукція тваринництва	1,0	0,9	0,8	0,9	0,9

1.22. Валова продукція сільського господарства за основними групами виробників у 2013 році

	Загальний обсяг продукції		У тому числі			
	млн.грн.	у % до підсумку	продукція рослинництва		продукція тваринництва	
			млн.грн.	у % до підсумку	млн.грн.	у % до підсумку
Всі категорії господарств	8813,3	100,0	5135,9	100,0	3677,4	100,0
сільськогосподарські підприємства	2898,9	32,9	1854,1	36,1	1044,8	28,4
у тому числі						
державні сільськогосподарські підприємства	34,6	0,4	23,7	0,5	10,9	0,3
недержавні сільськогосподарські підприємства	2864,3	32,5	1830,4	35,6	1033,9	28,1
з них фермерські господарства	618,9	7,0	202,8	3,9	416,1	11,3
господарства населення	5914,4	67,1	3281,8	63,9	2632,6	71,6

1.23. Структура валової продукції за категоріями господарств (до загального обсягу; відсотків)

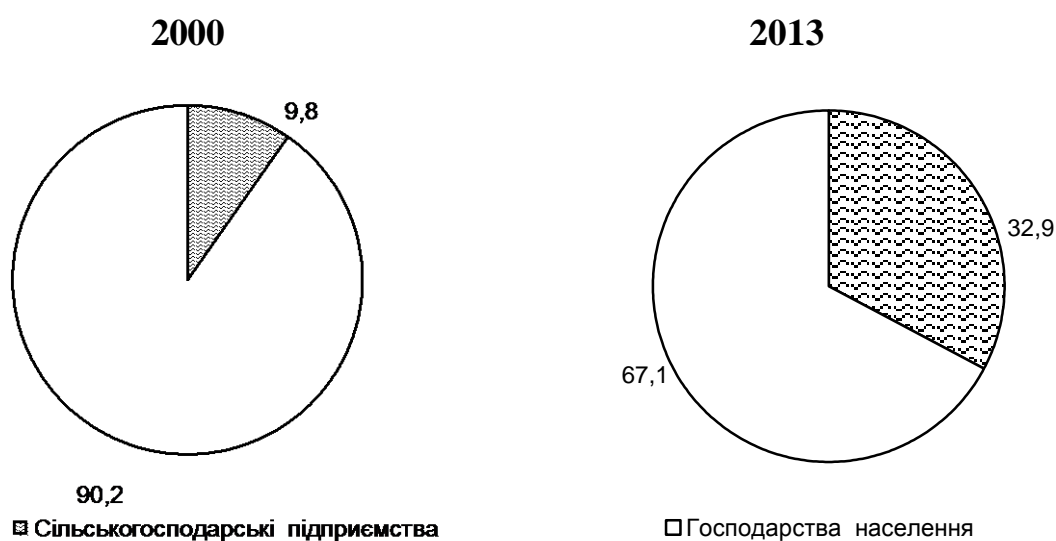

1.24. Посівні площі основних сільськогосподарських культур

(тис.га)

	2000	2005	2009	2010	2011	2012	2013
Усі категорії господарств							
Вся посівна площа	704,5	580,9	552,1	540,9	563,4	596,9	621,0
у тому числі							
зернові та зернобобові культури	267,0	272,2	273,1	250,0	266,3	289,7	302,9
цукрові буряки (фабричні)	26,4	22,5	8,8	14,0	17,3	19,4	16,3
соя	-	0,4	0,9	3,3	10,5	10,3	16,4
ріпак	17,7	9,3	34,3	43,9	38,9	46,3	56,1
картопля	106,0	99,7	95,5	95,1	96,5	97,1	94,6
овочі	19,8	20,7	22,6	23,0	24,6	24,8	24,4
кормові культури	263,7	153,0	111,7	108,4	107,0	105,3	100,7
Сільськогосподарські підприємства							
Вся посівна площа	393,5	225,4	234,9	221,1	242,6	274,3	300,9
у тому числі							
зернові та зернобобові культури	193,2	148,9	157,2	132,0	146,7	170,1	182,7
цукрові буряки (фабричні)	15,7	11,7	7,4	12,4	15,8	18,3	15,5
соя	-	0,4	0,9	3,3	10,5	10,3	16,4
ріпак	17,7	9,3	34,3	43,9	38,9	46,3	56,1
картопля	1,4	0,8	2,0	2,3	2,9	3,2	2,0
овочі	1,6	1,3	1,4	1,5	1,9	1,7	1,4
кормові культури	160,0	49,9	26,6	22,6	23,8	20,5	17,3
Господарства населення							
Вся посівна площа	311,0	355,5	317,2	319,8	320,8	322,6	320,1
у тому числі							
зернові та зернобобові культури	73,8	123,3	115,9	118,0	119,6	119,6	120,2
цукрові буряки (фабричні)	10,7	10,8	1,5	1,6	1,5	1,2	0,8
картопля	104,6	98,9	93,5	92,8	93,6	93,9	92,6
овочі	18,2	19,4	21,2	21,5	22,7	23,1	23,0
кормові культури	103,7	103,1	85,1	85,8	83,2	84,8	83,4

1.25. Структура посівних площ

(відсотків)

	2000	2005	2009	2010	2011	2012	2013
Усі категорії господарств							
Вся посівна площа	100,0	100,0	100,0	100,0	100,0	100,0	100,0
Зернові культури	37,9	46,9	49,5	46,2	47,3	48,5	48,8
Цукрові буряки (фабричні)	3,7	3,9	1,6	2,6	3,1	3,3	2,6
Соя	-	0,1	0,2	0,6	1,9	1,7	2,6
Ріпак	2,5	1,6	6,2	8,1	6,9	7,8	9,1
Картопля	15,1	17,2	17,3	17,6	17,1	16,3	15,3
Овочі	2,8	3,6	4,1	4,2	4,4	4,2	3,9
Кормові культури	37,4	26,3	20,2	20,0	19,0	17,6	16,2
Сільськогосподарські підприємства							
Вся посівна площа	100,0	100,0	100,0	100,0	100,0	100,0	100,0
Зернові культури	49,1	66,1	66,9	59,7	60,5	62,0	60,7
Цукрові буряки (фабричні)	4,0	5,2	3,2	5,6	6,5	6,7	5,2
Соя	-	0,2	0,4	1,5	4,3	3,8	5,5
Ріпак	4,5	4,1	14,6	19,9	16,0	16,9	18,6
Картопля	0,4	0,4	0,8	1,0	1,2	1,2	0,7
Овочі	0,4	0,6	0,6	0,7	0,8	0,6	0,5
Кормові культури	40,7	22,1	11,3	10,2	9,8	7,5	5,7
Господарства населення							
Вся посівна площа	100,0	100,0	100,0	100,0	100,0	100,0	100,0
Зернові культури	23,7	34,7	36,5	36,9	37,3	37,1	37,6
Цукрові буряки (фабричні)	3,5	3,0	0,5	0,5	0,5	0,4	0,2
Картопля	33,6	27,8	29,5	29,0	29,2	29,1	28,9
Овочі	5,9	5,5	6,7	6,7	7,1	7,1	7,2
Кормові культури	33,3	29,0	26,8	26,8	25,9	26,3	26,1

1.26. Структура посівних площ в усіх категоріях господарств
(до всієї посівної площі; відсотків)

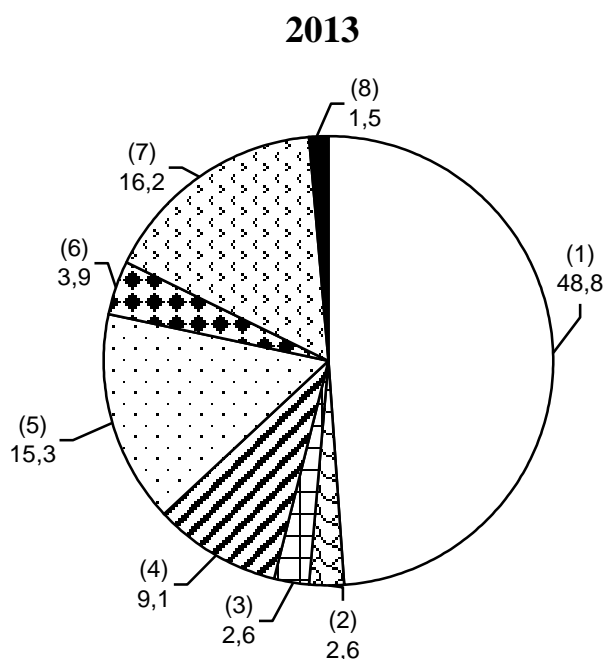
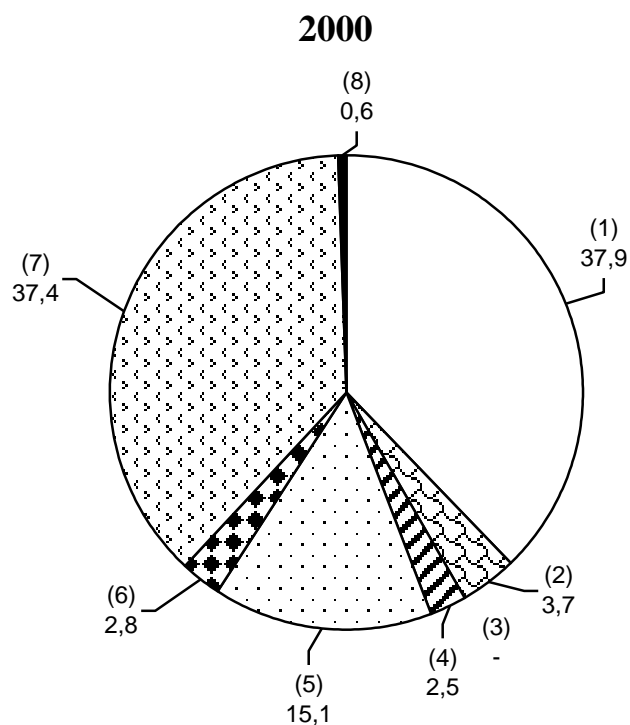

- | | |
|------------------------|---------------------------------|
| □ Зернові культури (1) | ▣ Цукрові буряки (фабричні) (2) |
| ▣ Соя (3) | ▣ Ріпак (4) |
| ▣ Картопля (5) | ▣ Овочі (6) |
| ▣ Кормові культури (7) | ■ Інші культури (8) |

1.27. Виробництво основних сільськогосподарських культур

(тис.т)

	2000	2005	2009	2010	2011	2012	2013
Усі категорії господарств							
Зерно (в первинно-оприбуткованій вазі)	509,2	670,3	862,8	654,9	1014,6	1107,0	1222,3
Зерно (у вазі після доробки)	481,4	626,8	822,5	622,6	961,6	1065,7	1186,1
Цукрові буряки (фабричні)	400,6	437,3	316,2	529,5	673,7	834,5	653,7
Соя	-	0,4	0,8	4,4	12,7	17,4	27,4
Ріпак	14,2	11,4	91,4	97,2	86,3	122,4	153,7
Картопля	1510,3	1297,3	1504,0	1258,8	1824,9	1830,8	1573,4
Овочі	268,6	379,6	412,0	411,9	469,6	471,3	456,7
Плоди та ягоди	90,5	73,8	90,7	90,1	91,1	93,9	97,3
Сільськогосподарські підприємства							
Зерно (в первинно-оприбуткованій вазі)	287,7	305,6	487,8	340,5	593,4	690,8	803,1
Зерно (у вазі після доробки)	260,0	284,9	466,2	324,0	566,5	669,3	784,0
Цукрові буряки (фабричні)	190,6	231,6	281,0	496,9	628,6	798,4	630,7
Соя	-	0,4	0,8	4,4	12,7	17,4	27,4
Ріпак	14,2	11,4	91,4	97,2	86,3	122,4	153,7
Картопля	17,0	6,7	54,7	48,9	64,5	65,6	45,9
Овочі	12,1	13,4	19,6	19,2	30,5	28,2	23,2
Плоди та ягоди	1,2	0,6	1,2	0,8	1,2	1,8	3,2
Господарства населення							
Зерно (в первинно-оприбуткованій вазі)	221,4	364,7	375,0	314,4	421,2	416,2	419,2
Зерно (у вазі після доробки)	221,4	341,9	356,3	298,6	395,1	396,4	402,1
Цукрові буряки (фабричні)	210,0	205,7	35,2	32,6	45,1	36,1	23,0
Картопля	1493,3	1290,6	1449,3	1209,9	1760,4	1765,2	1527,5
Овочі	256,5	366,2	392,4	392,7	439,1	443,1	433,5
Плоди та ягоди	89,3	73,2	89,5	89,3	89,9	92,1	94,1

1.28. Структура виробництва сільськогосподарських культур за категоріями господарств

(до продукції в усіх категоріях господарств; відсотків)

	Сільськогосподарські підприємства					Господарства населення				
	2000	2005	2011	2012	2013	2000	2005	2011	2012	2013
Зернові культури (у вазі після доробки)	54,0	45,5	58,9	62,8	66,1	46,0	54,5	41,1	37,2	33,9
Цукрові буряки (фабричні)	47,6	53,0	93,3	95,7	96,5	52,4	47,0	6,7	4,3	3,5
Соя	-	100	100	100	100	-	-	-	-	0,0
Ріпак	100	100	100	100	100	-	-	-	-	0,0
Картопля	1,1	0,5	3,5	3,6	2,9	98,9	99,5	96,5	96,4	97,1
Овочі	4,5	3,5	6,5	6,0	5,1	95,5	96,5	93,5	94,0	94,9
Плоди та ягоди	1,3	0,8	1,3	1,9	3,4	98,7	99,2	98,7	98,1	96,6

1.29. Структура виробництва зернових культур та цукрових буряків за категоріями господарств у 2013 році,

(до загального обсягу; відсотків)

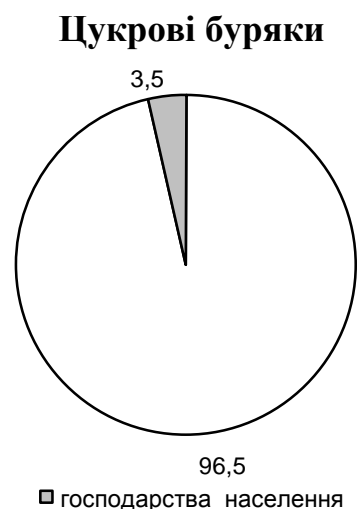
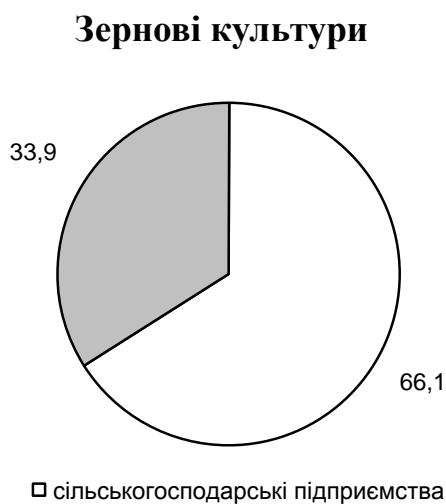

1.30. Урожайність основних сільськогосподарських культур

(з 1 гектара зібраної площі; ц)

	2000	2005	2009	2010	2011	2012	2013
Усі категорії господарств							
Зернові культури (у вазі після доробки)	20,1	23,4	30,5	25,8	36,5	37,1	39,5
Цукрові буряки (фабричні)	176	197	357	380	391	431	400
Соя	-	10,2	9,5	14,2	12,5	18,8	17,6
Ріпак	10,2	13,2	27,0	23,0	23,4	26,8	27,5
Картопля	143	130	158	133	189	189	166
Овочі	138	184	183	181	191	191	187
Плоди та ягоди	68,4	57,1	70,0	69,6	71,5	73,2	75,4
Сільськогосподарські підприємства							
Зернові культури (у вазі після доробки)	15,7	19,7	30,3	26,0	39,3	39,9	43,6
Цукрові буряки (фабричні)	158	204	379	402	398	439	406
Соя	-	10,2	9,5	14,2	12,5	18,8	17,6
Ріпак	10,2	13,2	27,0	23,0	23,4	26,8	27,5
Картопля	131	91	276	221	227	219	232
Овочі	96	110	150	134	172	180	173
Плоди та ягоди	4,8	5,1	10,1	7,1	13,1	20,2	33,2
Господарства населення							
Зернові культури (у вазі після доробки)	30,0	27,7	30,7	25,5	33,0	33,1	33,4
Цукрові буряки (фабричні)	196	190	242	208	309	311	289
Картопля	143	131	155	131	188	188	165
Овочі	141	188	185	184	193	191	188
Плоди та ягоди	83,0	62,7	75,9	75,3	75,8	77,3	78,9

1.31. Виробництво зернових і зернобобових культур

	Усі категорії господарств						
	2000	2005	2009	2010	2011	2012	2013
Валовий збір (у вазі після доробки; тонн)							
Зернові і зернобобові культури - всього	481437	626805	822515	622647	961600	1065659	1186119
у тому числі							
пшениця	298593	388281	486944	354418	532275	562308	587551
з неї							
озима	256695	322967	426465	308778	452623	490488	525377
яра	41898	65314	60479	45640	79652	71820	62174
жито	37519	37881	26711	16047	21627	20275	19618
з нього							
озиме	37173	37727	26371	15722	21204	19926	19284
яре	346	154	340	325	423	349	334
ячмінь	70433	71200	112504	72391	98840	117595	133322
з нього							
озимий	7694	7932	17078	17173	30204	44089	60142
ярий	62739	63268	95426	55218	68636	73506	73180
овес	33352	44965	50311	34640	44085	46900	43993
просо	621	20	319	28	29	129	101
гречка	7940	3941	5474	3351	7039	9531	5341
кукурудза (на зерно)	24644	73718	133510	139150	252790	305409	393073
зернобобові	8201	6799	6725	2621	3800	3413	2983
з них							
горох	620	1135	1373	524	612	905	424
квасоля	1817	1229	1199	949	1109	1197	1323
Урожайність з 1 га зібраної площі, центнерів							
Зернові і зернобобові культури - всього	20,1	23,4	30,5	25,8	36,5	37,1	39,5
у тому числі							
пшениця	21,9	24,5	31,3	25,3	34,9	35,7	36,2
з неї							
озима	22,7	23,3	32,0	26,1	35,8	36,0	36,5
яра	17,9	23,7	26,8	21,0	30,4	33,8	33,7
жито	15,9	16,0	20,2	16,6	25,1	23,3	22,8
з нього							
озиме	16,0	24,6	20,2	16,5	25,1	23,4	22,9
яре	11,5	17,2	23,0	20,7	24,0	19,1	19,5
ячмінь	19,1	23,0	28,0	20,0	29,8	31,7	33,1
з нього							
озимий	22,9	16,0	36,6	24,7	37,8	37,8	38,5
ярий	18,7	22,7	26,9	18,8	27,3	28,9	29,7
овес	16,1	16,8	19,8	16,8	23,0	21,9	22,7
просо	8,7	5,6	22,2	12,0	23,4	10,9	29,6
гречка	8,0	5,5	8,8	5,8	9,0	8,9	8,9
кукурудза (на зерно)	44,8	46,0	53,8	52,1	63,9	61,7	64,2
зернобобові	14,2	16,1	17,6	11,7	15,3	15,5	14,6
з них							
горох	14,0	20,8	13,1	12,9	16,9	19,1	19,0
квасоля	21,3	14,0	11,1	10,7	12,6	13,1	13,0

	Усі категорії господарств						
	2000	2005	2009	2010	2011	2012	2013
Зібрана площа, гектарів							
Зернові і зернобобові							
культури - всього	239935	267686	269657	241422	263632	287234	300239
у тому числі							
пшениця	136678	158810	155809	140223	152593	157520	162550
з неї							
озима	113250	131254	133222	118492	126408	136248	144097
яра	23428	27556	22587	21731	26185	21272	18453
жито	23563	23670	13209	9666	8626	8684	8604
з нього							
озиме	23262	23580	13061	9509	8450	8501	8433
яре	301	90	148	157	176	183	171
ячмінь	36961	30977	40193	36270	33173	37094	40261
з нього							
озимий	3360	3123	4663	6939	7986	11672	15621
ярий	33601	27854	35530	29330	25187	25422	24640
овес	20685	26813	25449	20602	19171	21398	19391
просо	717	36	144	24	13	119	34
гречка	9988	7135	6213	5747	7860	10710	6020
кукурудза (на зерно)	5503	16018	24809	26683	39547	49481	61255
зернобобові	5761	4227	3815	2204	2484	2207	2041
з них							
горох	444	546	1045	405	362	473	223
квасоля	855	876	1078	853	883	915	1017

1.32. Виробництво технічних культур

	Усі категорії господарств						
	2000	2005	2009	2010	2011	2012	2013
Валовий збір, тонн							
Цукрові буряки (фабричні)	400560	437331	316240	529507	673750	834468	653737
Олійні культури - всього	14217	12226	93496	102671	101325	145234	199852
у тому числі							
соя	–	371	818	4393	12715	17421	27357
ріпак	14211	11410	91376	97216	86323	122366	153720
з нього							
озимий	14093	8917	90015	93936	78959	117158	152602
ярий (кольза)	118	2493	1361	3280	7364	5208	1118
Льон-довгунець							
волокно	1064	769	66	13	21	5	1
насіння	631	311	68	15	19	5	15
Урожайність з 1 га зібраної площі, центнерів							
Цукрові буряки (фабричні)	176	197	357	380	391	431	400
Олійні культури - всього	10,2	13,0	25,6	21,7	20,9	25,0	24,9
у тому числі							
соя	–	10,2	9,5	14,2	12,5	18,8	17,6
ріпак	10,2	13,2	27,0	23,0	23,4	26,8	27,5
з нього							
озимий	10,5	15,3	27,3	23,6	24,1	27,1	27,7
ярий (кольза)	2,6	8,8	15,4	13,0	18,4	21,2	13,2
Льон-довгунець							
волокно	4,1	4,9	2,9	1,4	2,9	2,3	2,7
насіння	2,4	2,0	2,0	0,9	1,5	1,5	13,4
Зібрана площа, гектарів							
Цукрові буряки (фабричні)	22756	22203	8870	13946	17241	19342	16330
Олійні культури - всього	13962	9410	36473	47402	48544	57986	80283
у тому числі							
соя	–	363	865	3093	10173	9268	15584
ріпак	13869	8648	33827	42250	36835	45695	55898
з нього							
озимий	13421	5818	32943	39724	32825	43244	55049
ярий (кольза)	448	2830	884	2526	4010	2451	849
Льон-довгунець							
волокно	2622	1573	230	96	73	20	5
насіння	2628	1546	336	167	124	35	11

1.33. Виробництво овочів та баштанних культур

	Усі категорії господарств						
	2000	2005	2009	2010	2011	2012	2013
Валовий збір, тонн							
Овочі - всього	268604	379567	412024	411887	469630	471271	456701
у тому числі							
овочі відкритого							
грунту	262112	372242	402575	402488	460302	462263	448079
з них							
капуста всяка	123500	188934	192719	188819	220346	221027	218932
огірки	12306	22209	27847	27861	33583	33309	26526
помідори	2899	4330	5880	6599	6341	8674	8743
буряки столові	41800	48650	50932	49480	55902	54988	54964
морква столова	25903	36305	38982	40476	46029	46639	45292
цибуля на ріпку	15330	24625	26104	25538	30087	30115	28781
часник	4706	6110	6493	6661	6714	6837	7233
гарбузи столові	8561	14068	18656	19354	22939	20848	19648
кабачки	19291	19196	25656	28441	28907	29283	28702
перець солодкий і							
гіркий	432	542	1286	1149	1328	1476	1373
овочі закритого							
грунту	6492	7325	9449	9399	9328	9008	8622
з них							
огірки	4284	4253	5064	4892	4738	4640	4552
помідори	2088	2968	4289	4403	4470	4233	3955
Урожайність з 1 га зібраної площі, центнерів							
Овочі - всього	138	184	183	181	191	191	187
у тому числі							
овочі відкритого							
грунту	136	181	180	177	188	188	185
з них							
капуста всяка	172	237	221	216	231	229	228
огірки	79	133	153	150	171	170	137
помідори	55	100	124	138	125	168	170
буряки столові	144	175	167	162	165	166	167
морква столова	124	160	154	156	168	171	169
цибуля на ріпку	92	125	140	134	149	149	144
часник	52	68	66	67	64	65	69
гарбузи столові	230	262	306	313	353	317	299
кабачки	212	239	293	326	319	317	314
перець солодкий і							
гіркий	35	53	109	109	104	113	106
овочі закритого							
грунту	559	721	908	1014	908	898	808
з них							
огірки	622	689	810	932	789	822	773
помідори	483	811	1118	1193	1134	1055	896

	Усі категорії господарств						
	2000	2005	2009	2010	2011	2012	2013
Зібрана площа, гектарів							
Овочі - всього	19418	20663	22533	22769	24552	24651	24390
у тому числі							
овочі відкритого ґрунту	19302	20562	22429	22676	24449	24551	24283
з них							
капуста всяка	7186	7971	8724	8735	9533	9657	9604
огірки	1566	1671	1818	1855	1970	1958	1942
помідори	523	434	473	478	506	518	514
буряки столові	2911	2774	3053	3050	3383	3310	3291
морква столова	2094	2267	2528	2590	2748	2725	2677
цибуля на ріпку	1666	1965	1871	1910	2026	2019	1993
часник	908	905	982	998	1042	1045	1045
гарбузи столові	373	537	610	619	650	658	657
кабачки	910	802	876	872	908	923	915
перець солодкий і гіркий	124	103	118	106	128	130	129
овочі закритого ґрунту	116,2	101,5	104,0	92,7	102,7	100,3	106,7
з них							
огірки	68,9	61,7	62,5	52,5	60,0	56,4	58,9
помідори	43,2	36,6	38,4	36,9	39,4	40,1	44,1

1.34. Виробництво кормових культур

	Усі категорії господарств						
	2000	2005	2009	2010	2011	2012	2013
Валовий збір, тис.тонн							
Кормові коренеплоди	583,6	563,0	514,2	445,8	454,7	408,3	435,0
Цукрові буряки на годівлю худоби	1,4	102,8	–	0,0	–	0,0	–
Кормові баштанні	0,3	–	3,3	19,0	3,3	3,2	2,4
Кукурудза на силос, сінаж, зелений корм	366,5	154,5	85,3	69,9	90,6	76,7	64,4
Силосні культури (без кукурудзи)	18,0	5,7	4,2	4,5	5,6	4,2	4,9
Однорічні трави							
на сіно	30,0	42,4	28,0	39,0	44,3	40,4	44,5
на зелений корм	187,8	75,5	39,1	30,8	26,4	18,6	16,3
Багаторічні трави							
на сіно	228,9	263,8	206,9	216,4	212,2	204,5	211,4
на зелений корм	220,8	61,4	66,5	43,8	29,4	25,2	28,6
Сіножаті							
на сіно	177,0	199,3	180,6	209,0	244,8	213,3	187,3
на силос, сінаж, зелений корм	15,8	10,5	3,5	1,8	4,8	1,1	1,8
Культурні пасовища							
на сіно	1,2	0,2	0,2	0,3	0,0	0,2	0,2
на силос, сінаж, зелений корм	16,0	6,8	2,5	4,0	3,0	4,7	3,1
Урожайність з 1 га зібраної площі, центнерів							
Кормові коренеплоди	258	327	348	314	335	314	340
Цукрові буряки на годівлю худоби	114	188	–	20	–	50	–
Кормові баштанні	255	–	272	363	288	272	276
Кукурудза на силос, сінаж, зелений корм	179	216	219	208	228	234	239
Силосні культури (без кукурудзи)	75	89	147	108	109	123	169
Однорічні трави							
на сіно	23,8	34,8	24,9	28,9	34,0	29,1	32,7
на зелений корм	60	92	108	98	118	106	97,1
Багаторічні трави							
на сіно	23,8	32,8	32,2	34,5	34,3	32,8	34,8
на зелений корм	71	113	137	173	124	109	136

Продовження табл. 1.34

	Усі категорії господарств						
	2000	2005	2009	2010	2011	2012	2013
Сіножаті							
на сіно	16,9	17,8	17,0	19,6	23,1	20,2	17,6
на силос, сінаж, зелений корм	38	45	70	49	89	171	149
Культурні пасовища							
на сіно	19,2	15,9	13,3	23,0	4,6	28,8	25,0
на силос, сінаж, зелений корм	47	63	30	50	39	48	39
Зібрана площа, гектарів							
Кормові коренеплоди	22591	17196	14780	14181	13578	13011	12806
Цукрові буряки на годівлю худоби	123	5483	–	2	–	3	–
Кормові баштанні	13	–	121	525	115	118	89
Кукурудза на силос, сінаж, зелений корм	20488	7154	3894	3355	3984	3281	2696
Силосні культури (без кукурудзи)	2402	641	283	417	511	339	291
Однорічні трави							
на сіно	12606	12164	11244	13493	13037	13912	13606
на зелений корм	31421	8247	3622	3142	2244	1758	1682
Багаторічні трави							
на сіно	96366	80376	64176	62678	61838	62430	60780
на зелений корм	31214	5440	4849	2527	2383	2321	2104
Сіножаті							
на сіно	104833	112122	106311	106466	106104	105711	106107
на силос, сінаж, зелений корм	4176	2343	495	375	534	63	122
Культурні пасовища							
на сіно	636	153	168	114	102	82	92
на силос, сінаж, зелений корм	3438	1078	813	789	778	982	794

1.35. Виробництво плодоягідних культур та винограду

	Усі категорії господарств						
	2000	2005	2009	2010	2011	2012	2013
Валовий збір, тонн							
Плоди і ягоди - всього	90532	73825	90678	90106	91048	93862	97300
у тому числі							
зерняткові	63448	52486	67474	67981	68631	70827	70878
з них							
яблуня	55431	38903	54524	55192	55801	57749	57609
груша	8006	13574	12941	12780	12821	13070	13261
айва	11	9	8	9	9	8	8
кісточкові	15907	16172	16609	15897	16114	16264	17087
з них							
слива	7472	10380	9526	9317	9372	9371	9399
вишня	5622	3066	4008	3663	3794	4045	4801
черешня	1193	961	935	912	931	917	922
абрикос	135	112	104	101	107	102	102
горіхоплідні	4644	1571	2262	1990	2011	2091	4263
з них							
грецький горіх	4644	1571	2262	1990	2011	2091	4263
ягоди	6533	3596	43334	4238	4292	4680	5073
з них							
суниці та полуниці	1539	1028	1377	1302	1355	1806	2170
малина	868	801	916	907	910	900	918
смородина	2721	1227	1545	1531	1510	1466	1474
агрус	1205	436	441	443	456	449	451
Виноград	1415	1239	1216	1223	1228	1229	1411
Хміль	15	66	186	86	96	52	82
Урожайність з 1 га площі насаджень у плодоносному віці, центнерів							
Плоди і ягоди - всього	68,4	57,1	70,0	69,6	71,5	73,2	75,4
у тому числі							
зерняткові	82,7	71,8	93,2	94,0	97,5	100,2	99,4
з них							
яблуня	84,0	62,6	88,2	89,3	93,1	96,0	95,0
груша	74,9	128,1	122,7	121,1	122,4	124,8	126,5
айва	55,5	39,1	36,4	39,5	40,0	35,0	34,5
кісточкові	44,6	45,3	46,6	44,6	45,4	45,3	47,6
з них							
слива	52,8	73,4	68,2	66,7	67,5	67,4	67,6
вишня	38,9	21,0	27,5	25,1	26,1	27,1	32,2
черешня	35,1	28,5	27,6	26,9	27,6	27,2	27,4
абрикос	29,4	24,2	20,2	19,7	21,2	20,3	19,9
горіхоплідні	45,4	15,4	22,1	19,5	19,7	20,5	41,9
з них							
грецький горіх	45,5	15,4	22,1	19,5	19,7	20,5	41,9

	Усі категорії господарств						
	2000	2005	2009	2010	2011	2012	2013
ягоди	66,7	34,8	38,4	37,9	38,2	40,7	43,2
з них							
суніці та полуниці	40,0	26,6	31,2	30,4	31,6	37,9	46,2
малина	63,4	58,6	63,9	61,8	63,4	64,0	52,6
смородина	83,5	31,8	36,7	36,3	35,8	35,0	35,6
агрус	121,7	44,3	44,8	45,0	46,3	45,6	45,8
Виноград	159,0	136,1	133,6	134,4	134,9	135,1	155,0
Хміль	0,7	6,6	13,6	7,4	9,6	5,2	7,9

Площа насаджень у плодоносному віці, гектарів

Плоди і ягоди - всього	13242	12938	12957	12943	12735	12833	12910
у тому числі							
зерняткові	7669	7312	7238	7235	7042	7072	7127
з них							
яблуня	6598	6211	6181	6178	5992	6022	6067
груша	1069	1059	1055	1055	1048	1048	1048
айва	2	2	2	2	2	2	2
кісточкові	3570	3572	3568	3567	3550	3591	3592
з них							
слива	1414	1413	1396	1396	1389	1391	1391
вишня	1447	1458	1458	1458	1455	1492	1492
черешня	340	337	338	338	337	337	337
абрикос	46	46	51	51	50	50	51
горіхоплідні	1023	1022	1022	1022	1020	1019	1017
з них							
грецький горіх	1020	1022	1022	1022	1020	1019	1017
ягоди	980	1032	1129	1119	1123	1151	1174
з них							
суніці та полуниці	385	387	442	428	429	477	470
малина	137	137	143	147	144	141	175
смородина	326	385	421	422	422	419	413
агрус	99	98	99	99	99	99	98
Виноград	89	91	91	91	91	91	91
Хміль	206	82	128	113	97	83	100

1.36. Виробництво основних сільськогосподарських культур на одну особу

	(кг)							
	2000	2005	2008	2009	2010	2011	2012	2013
Зернові культури	181	243	327	322	244	378	419	467
Картопля	567	502	536	590	494	718	721	620
Овочі	101	147	165	161	162	185	185	180
Плоди і ягоди	34	29	35	36	35	36	37	38
Цукрові буряки	150	169	228	124	208	265	328	257

1.37. Внесення в ґрунт мінеральних та органічних добрив у сільськогосподарських підприємствах

	(на 1 га посівної площі)							
	2000	2005	2008	2009	2010	2011	2012	2013
Мінеральні добрива, кг	23	65	122	104	121	137	134	158
у тому числі								
азотні	16	41	71	64	74	84	79	104
калійні	3	14	30	23	21	30	33	30
фосфорні	4	10	21	17	26	23	22	24
Органічні добрива, т	2,3	1,0	0,5	0,7	0,8	0,8	0,7	0,7

1.38. Питома вага удобрених площ під урожай сільськогосподарських культур, (відсотків)

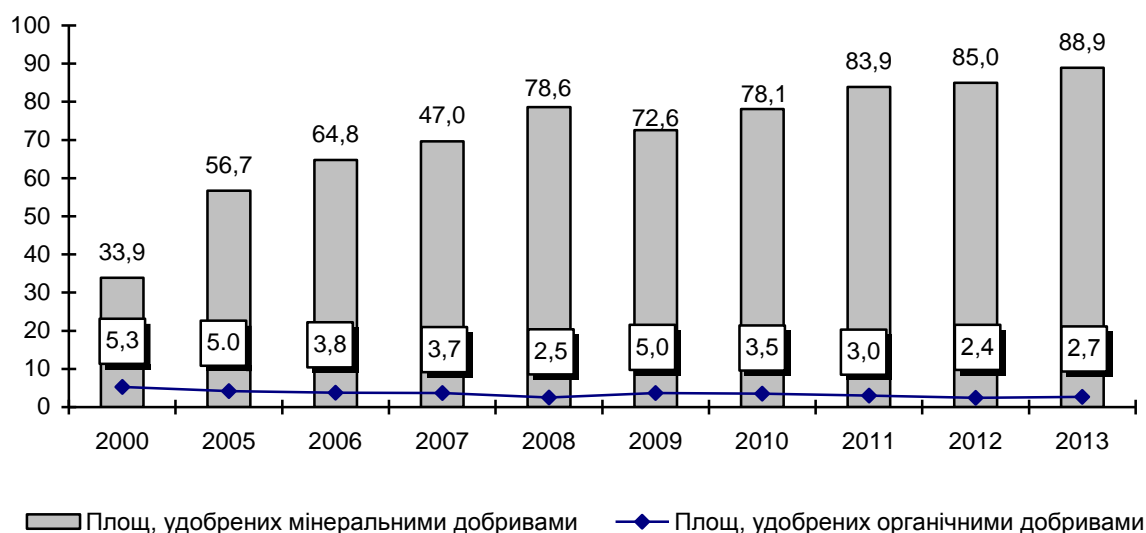

1.39. Виробництво основних видів продукції тваринництва

(тис.т)

	2000	2005	2008	2009	2010	2011	2012	2013
Усі категорії господарств								
Вироблено (вирощено)								
худоби і птиці	104,5	125,4	148,9	147,8	150,5	151,9	161,8	171,2
Вироблено м'яса (реалізовано худоби та птиці на забій) у живій вазі	105,3	124,0	154,3	155,9	165,1	166,8	174,1	188,3
у тому числі								
яловичина	58,5	68,5	63,9	60,2	54,9	55,5	46,7	51,1
свинина	32,6	28,7	29,9	33,9	43,2	40,7	44,5	53,6
баранина	0,3	0,5	0,4	0,4	0,4	0,3	0,3	0,4
птиця	11,5	21,6	55,8	57,0	62,0	65,8	77,8	78,5
кролятина	1,4	1,5	1,4	1,5	1,5	1,6	1,8	1,8
конина	1,0	3,2	2,9	2,9	3,1	2,9	3,0	2,9
Вироблено м'яса у забійній вазі, всього	68,4	81,8	105,8	107,5	115,1	116,5	123,3	133,1
Молоко	1032,0	930,4	731,3	682,5	656,2	629,6	620,7	619,4
Яйця, млн.штук	465,9	548,2	548,2	571,5	576,8	544,0	519,9	530,8
Вовна, т	21	14	12	12	12	12	13	14
Сільськогосподарські підприємства								
Вироблено (вирощено)								
худоби і птиці	8,6	16,3	55,3	63,0	70,6	74,8	83,0	92,9
Вироблено м'яса (реалізовано худоби та птиці на забій) у живій вазі	11,0	14,1	52,6	58,8	69,2	74,3	81,0	94,4
у тому числі								
яловичина	9,7	3,8	3,5	3,7	3,9	6,3	6,7	7,8
свинина	0,7	2,0	5,1	9,1	14,7	17,7	19,5	23,4
баранина	0,0	0,0	0,0	0,0	0,0	0,0	0,0	0,0
птиця	0,5	8,2	44,0	46,0	50,6	50,1	54,7	63,0
кролятина	0,0	0,0	0,0	0,0	0,0	0,0	0,1	0,0
конина	0,1	0,1	0,0	0,0	0,0	0,2	0,0	0,2
Вироблено м'яса у забійній вазі, всього	6,7	10,1	39,6	44,1	51,9	55,4	60,3	70,3
Молоко	66,0	31,2	23,7	24,7	22,9	23,1	25,7	26,4
Яйця, млн.штук	55,3	128,3	129,1	136,5	136,0	103,2	63,2	67,0
Вовна, т	0	1	2	2	2	1	1	1

	2000	2005	2008	2009	2010	2011	2012	2013
Господарства населення								
Вироблено (вирощено) худоби і птиці	95,9	109,1	93,6	84,8	79,9	77,1	78,8	78,3
Вироблено м'яса (реалізовано худоби та птиці на забій) у живій вазі	94,3	109,9	101,7	97,1	95,9	92,5	93,1	93,9
у тому числі								
яловичина	48,8	64,7	60,4	56,5	51,0	49,2	40,0	43,3
свинина	31,9	26,7	24,8	24,8	28,5	23,0	25,0	30,2
баранина	0,3	0,5	0,4	0,4	0,4	0,3	0,3	0,4
птиця	11,0	13,4	11,8	11,0	11,4	15,7	23,1	15,5
кролятина	1,4	1,5	1,4	1,5	1,5	1,6	1,7	1,8
кони́на	0,9	3,1	2,9	2,9	3,1	2,7	3,0	2,7
Вироблено м'яса у забійній вазі, всього	61,7	71,7	66,2	63,4	63,2	61,1	63,0	62,8
Моло́ко	966,0	899,2	707,6	657,8	633,3	606,5	595,0	593,0
Яйця, млн.штук	410,6	419,9	419,1	435,0	440,8	440,8	456,7	463,8
Вовна, т	21	13	10	10	10	11	12	13

1.40. Структура виробництва м'яса в усіх категоріях господарств,
(до загального обсягу; відсотків)

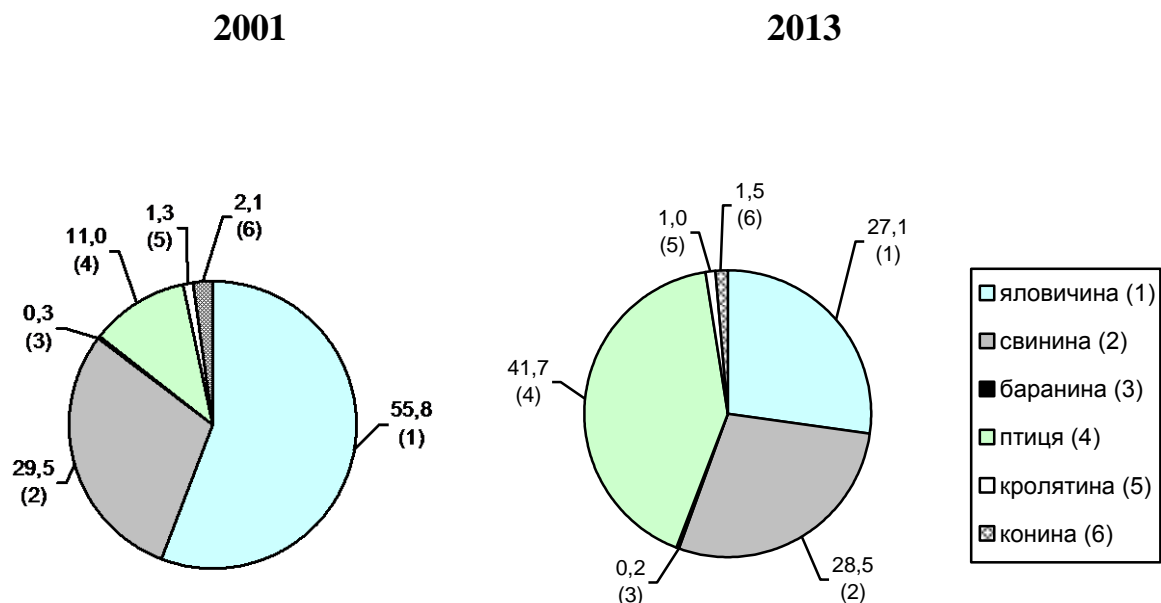

1.41. Структура виробництва продукції тваринництва за категоріями господарств

(до продукції у всіх категоріях господарств; відсотків)

	Сільськогосподарські підприємства					Господарства населення				
	2000	2005	2010	2012	2013	2000	2005	2010	2012	2013
Вироблено (вирощено) худоби і птиці	8,2	13,0	46,9	51,3	54,3	91,8	87,0	53,1	48,7	45,7
Вироблено м'яса (реалізовано худоби і птиці на забій в живій вазі)	10,4	11,4	41,9	46,5	50,1	89,6	88,6	58,1	53,5	49,9
у тому числі										
яловичина	16,6	5,5	7,1	14,3	15,3	83,4	94,5	92,9	85,7	84,7
свинина	2,1	7,0	34,0	43,8	43,7	97,9	93,0	66,0	56,2	56,3
баранина і козлятина	0,0	1,0	0,0	0,0	0,0	100,0	99,0	100,0	100,0	100,0
птиця	4,3	38,0	81,6	70,3	80,3	95,7	62,0	18,4	29,7	19,7
кролятина	0,0	-	0,0	5,6	0,0	100,0	100,0	100,0	94,4	100,0
конина	10,0	3,1	0,0	0,0	6,9	90,0	96,9	100,0	100,0	93,1
Молоко	6,4	3,4	3,5	4,1	4,3	93,6	96,6	96,5	95,9	95,7
Яйця	11,9	23,4	23,6	12,2	12,6	88,1	76,6	76,4	87,8	87,4
Вовна	0,0	7,1	16,7	7,7	7,1	100,0	92,9	83,3	92,3	92,9

1.42. Виробництво основних видів продукції тваринництва на одну особу

(кг)

	2000	2005	2008	2009	2010	2011	2012	2013
М'ясо (у забійній вазі)	25,7	31,7	41,4	42,1	45,1	45,8	48,5	52,4
Молоко	387,3	360,3	286,1	267,5	257,6	247,6	244,3	243,9
Яйця, штук	175	212	214	224	226	214	205	209

1.43. Продуктивність худоби та птиці

	2000	2005	2008	2009	2010	2011	2012	2013
Середньорічний надій молока від однієї корови, кг								
Усі категорії господарств	3132	3590	3837	3873	3861	3927	4009	4087
сільськогосподарські підприємства	1913	2753	2655	3111	2930	3202	3635	3829
господарства населення	3273	3628	3895	3909	3906	3961	4026	4100
Середньорічний настриг вовни з однієї вівці, кг								
Усі категорії господарств	2,4	2,6	2,4	2,4	2,1	2,2	1,9	1,8
сільськогосподарські підприємства	0,8	1,3	1,8	1,8	1,1	0,9	0,6	0,5
господарства населення	2,7	2,8	2,6	2,7	2,5	2,8	2,4	2,5
Середньорічна несучість курей-несучок, шт.								
Сільськогосподарські підприємства	148	246	239	242	232	228	148	207
Одержано приплоду у розрахунку на 100 маток, голів								
У сільськогосподарських підприємствах								
Телят від корів	68	76	69	70	66	67	69	71
Поросят на 100 основних свиноматок	645	1038	1329	2057	1873	2111	2414	2110
Ягнят	48	61	64	42	43	46	56	31

1.44. Виробництво продуктів тваринництва у розрахунку на 100 гектарів сільськогосподарських угідь

(ц)

	2005	2009	2010	2011	2012	2013
Усі категорії господарств						
М'ясо усіх видів						
у живій вазі	114,5	146,1	156,2	158,1	165,5	180,0
у забійній вазі	75,5	100,8	108,8	110,4	117,2	127,2
Свинина (на 100 гектарів ріллі)						
у живій вазі	38,7	46,2	59,0	55,7	60,9	73,6
у забійній вазі	28,3	33,8	43,0	40,8	44,4	53,7
Молоко	858,9	639,7	620,6	596,8	590,0	592,2
Яйця, тис, штук (на 100 гектарів зібраної площі зернових)	213,3	219,2	213,8	225,3	197,2	184,8
Вовна, кг	1,3	1,1	1,1	1,1	1,2	1,3
Сільськогосподарські підприємства						
М'ясо усіх видів						
у живій вазі	43,0	219,5	257,1	287,1	322,7	356,1
у забійній вазі	30,8	164,6	192,8	214,1	240,2	265,2
Свинина (на 100 гектарів ріллі)						
у живій вазі	55,9	42,5	68,3	85,2	77,7	108,3
у забійній вазі	40,0	30,8	49,7	62,6	70,6	79,1
Молоко	95,1	92,2	85,1	89,3	102,4	99,6
Яйця, тис, штук (на 100 гектарів зібраної площі зернових)	95,6	95,7	88,5	82,9	43,9	40,0
Вовна, кг	0,3	0,7	0,7	0,4	0,4	0,4

1.45. Поголів'я худоби і птиці

(на кінець року; тис. голів)

	2000	2005	2008	2009	2010	2011	2012	2013
Усі категорії господарств								
Велика рогата худоба	565,7	362,7	299,8	283,7	251,9	237,6	250,5	240,4
у т.ч. корови	336,9	235,4	177,7	171,7	161,7	155,9	152,4	146,6
Свині	260,8	230,2	258,7	305,8	296,3	287,3	306,3	334,7
Вівці і кози	33,5	23,5	21,0	22,5	22,6	25,3	28,6	31,8
у т.ч. вівці	8,2	5,2	5,1	5,7	5,4	6,9	7,9	8,9
Птиця	6266,8	7186,9	7987,1	8148,0	7961,5	8474,8	8826,1	9063,1
Коні	66,5	61,3	54,3	53,0	50,1	49,0	47,5	46,0
Кролі	221,0	227,0	249,7	261,3	246,3	264,7	289,8	303,7
Бджолосім'я, тис.штук	34,7	76,1	72,7	73,7	65,1	62,5	65,7	67,7
Сільськогосподарські підприємства								
Велика рогата худоба	103,5	40,6	28,6	27,2	24,2	24,2	25,3	22,8
у т.ч. корови	36,1	14,3	10,7	10,8	9,8	9,4	9,2	9,0
Свині	19,8	33,6	70,0	104,1	109,5	110,9	127,9	152,8
Вівці і кози	0,7	1,0	1,5	2,1	2,0	2,5	3,3	3,8
у т.ч. вівці	0,6	0,8	1,4	1,7	1,5	2,0	2,8	3,3
Птиця	425,2	1739,2	3160,3	3161,9	3159,9	3610,8	3850,2	3873,2
Коні	12,4	3,8	1,5	1,3	1,0	0,8	0,8	0,8
Кролі	0,2	0,1	5,4	5,5	5,1	6,6	5,9	5,6
Бджолосім'я, тис.штук	8,2	4,4	2,8	2,3	2,0	1,7	1,7	1,4
Господарства населення								
Велика рогата худоба	462,2	322,1	271,2	256,5	227,7	213,4	225,2	217,6
у т.ч. корови	300,8	221,1	167,0	160,9	151,9	146,5	143,2	137,6
Свині	241,0	196,6	188,7	201,7	186,8	176,4	178,4	181,9
Вівці і кози	32,8	22,5	19,5	20,4	20,6	22,8	25,3	28,0
у т.ч. вівці	7,6	4,4	3,7	4,0	3,9	4,8	5,1	5,6
Птиця	5841,6	5447,7	4826,8	4986,1	4801,6	4864,0	4975,9	5189,9
Коні	54,1	57,5	52,8	51,7	49,1	48,1	46,7	45,2
Кролі	220,8	226,9	244,3	255,8	241,2	258,1	283,9	298,1
Бджолосім'я, тис.штук	26,5	71,7	69,9	71,4	63,1	60,8	64,0	66,3

1.46. Темпи зміни поголів'я худоби в усіх категоріях господарств на кінець року, (до 2000 року; відсотків)

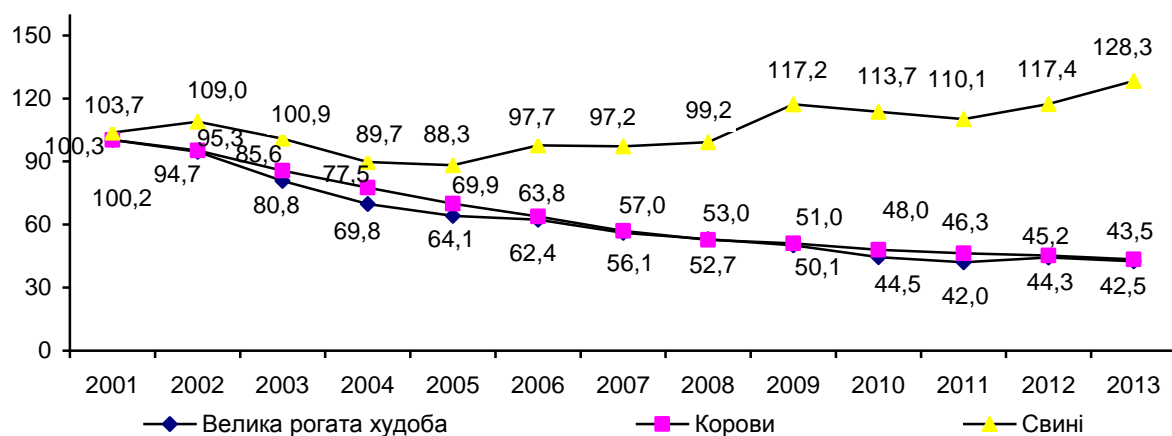

1.47. Питома вага поголів'я худоби та птиці за категоріями господарств

(на кінець року; відсотків до загальної чисельності)

	2000	2005	2008	2009	2010	2011	2012	2013
Сільськогосподарські підприємства								
Велика рогата худоба	18,3	11,2	9,5	9,6	9,6	10,2	10,1	9,5
у т.ч. корови	10,7	6,1	6,0	6,3	6,1	6,0	6,0	6,1
Свині	7,6	14,6	27,1	34,0	36,9	38,6	41,8	45,7
Вівці і кози	2,1	4,3	7,1	9,3	8,8	9,9	11,5	11,9
у т.ч. вівці	7,3	15,4	26,9	29,8	27,8	29,2	35,4	37,1
Птиця	6,8	24,2	39,6	38,8	39,7	42,6	43,6	42,7
Коні	18,6	6,2	2,8	2,5	2,0	1,7	1,7	1,7
Кролі	0,1	0,0	2,2	2,1	2,1	2,5	2,0	1,8
Бджолосім'ї	23,6	5,8	3,9	3,1	3,1	2,7	2,6	2,1
у тому числі фермерські господарства								
Велика рогата худоба	1,0	1,7	2,4	2,4	2,7	3,1	3,6	3,5
у т.ч. корови	0,7	0,9	1,4	1,7	1,7	1,8	2,0	2,2
Свині	0,7	3,8	7,7	7,8	7,7	6,3	6,3	6,5
Вівці і кози	0,3	0,6	2,4	3,7	4,0	4,3	8,0	7,5
у т.ч. вівці	1,2	2,0	7,8	8,1	9,3	9,5	22,2	22,5
Птиця	0,1	8,3	20,6	19,1	23,0	22,5	23,1	21,6
Коні	0,9	0,6	0,4	0,3	0,4	0,3	0,2	0,4
Кролі	–	–	–	–	–	–	–	–
Бджолосім'ї	1,2	0,3	0,6	0,5	0,6	0,5	0,5	0,3
Господарства населення								
Велика рогата худоба	81,7	88,8	90,5	90,4	90,4	89,8	89,9	90,5
у т.ч. корови	89,3	93,9	94,0	93,7	93,9	94,0	94,0	93,9
Свині	92,4	85,4	72,9	66,0	63,1	61,4	58,2	54,3
Вівці і кози	97,9	95,7	92,9	90,7	91,2	90,1	88,5	88,1
у т.ч. вівці	92,7	84,6	73,1	70,2	72,2	70,8	64,6	62,9
Птиця	93,2	75,8	60,4	61,2	60,3	57,4	56,4	57,3
Коні	81,4	93,8	97,2	97,5	98,0	98,3	98,3	98,3
Кролі	99,9	100,0	97,8	97,9	97,9	97,5	98,0	98,2
Бджолосім'ї	76,4	94,2	96,1	96,9	96,9	97,3	97,4	97,9

1.48. Фінансовий результат до оподаткування за видами діяльності¹

(млн.грн.)

	2010	2011	2012	2013
Всього²	527,1	2120,7	2243,7	2667,7
Сільське, лісове та рибне господарство	395,9	341,1	1265,6	1103,7
Промисловість	59,8	752,0	368,6	886,1
Добувна промисловість і розроблення кар'єрів	60,5	-227,9	-237,4	-122,3
Переробна промисловість	152,5	621,5	451,6	584,9
Постачання електроенергії, газу, пари та кондиційованого повітря	-96,7	424,2	175,6	481,7
Водопостачання; каналізація, поводження з відходами	-56,5	-65,8	-21,2	-58,2
Будівництво	-166,0	58,5	-64,1	-6,5
Оптова та роздрібна торгівля; ремонт автотранспортних засобів і мотоциклів	276,5	585,0	391,0	167,6
Транспорт, складське господарство, поштова та кур'єрська діяльність	419,0	621,2	310,8	163,5
Тимчасове розміщення й організація харчування	-105,9	-60,9	-76,4	-85,5
Інформація та телекомунікації	20,9	41,2	53,3	32,6
Фінансова та страхова діяльність	20,4	102,4	87,3	19,4
Операції з нерухомим майном	-280,7	-149,9	-95,5	464,4
Професійна, наукова та технічна діяльність	3,0	-3,9	6,6	-45,4
Діяльність у сфері адміністративного та допоміжного обслуговування	-122,6	-136,8	-7,4	-32,7
Освіта	2,2	4,9	8,8	8,9
Охорона здоров'я та надання соціальної допомоги	45,5	-9,9	29,4	42,8
Мистецтво, спорт, розваги та відпочинок	-42,9	-28,7	-29,3	-51,7
Надання інших видів послуг	2,0	4,5	-5,0	0,5

¹ Дані наведено без банків і бюджетних установ.

² Дані за 2012р. наведено без урахування зміни підприємствами основного виду економічної діяльності.

1.49. Економічні показники діяльності сільськогосподарських підприємств¹

	2000	2005	2008	2009	2010	2011	2012	2013
Кількість сільськогосподарських підприємств - всього, одиниць	624	365	225	231	197	204	178	186
у т.ч. збиткових, одиниць	200	165	122	123	94	71	65	89
у % до загальної кількості	32,4	45,2	54,2	53,2	47,7	34,8	36,5	47,8
Рівень рентабельності (збитковості) від реалізації продукції сільського господарства, %	-18,2	7,9	24,0	22,4	27,6	21,4	2,2	36,9
Рівень рентабельності (збитковості) рослинництва, %	16,1	17,2	40,2	37,1	39,6	27,0	4,6	46,5
Рівень рентабельності (збитковості) тваринництва, %	-43,0	-3,6	-8,4	-7,6	0,7	6,2	-4,9	4,8

¹ Великі та середні підприємства.

1.50. Рівень рентабельності основних видів продукції сільського господарства у сільськогосподарських підприємствах²

	<i>(відсотків)</i>							
	2000	2005	2008	2009	2010	2011	2012	2013
Зерно	73,2	2,4	58,1	13,0	4,5	8,3	4,3	-10,5
Цукрові буряки (фабричні)	-16,9	-15,3	3,3	101,0	56,0	29,2	-3,0	0,2
Овочі відкритого ґрунту	-1,6	39,9	102,7	45,9	95,9	21,1	12,7	13,2
Картопля	9,4	4,8	-41,1	-23,1	41,2	26,1	-39,3	3,4
Плоди	-33,0	-49,4	-79,4	-54,6	-60,5	-40,6	-81,2	847,5
Молоко і молочні продукти ¹	-12,7	8,0	9,4	5,5	15,0	23,6	3,2	15,8
М'ясо великої рогатої худоби	-51,4	-34,9	-24,4	-27,5	-36,4	-19,1	-27,2	-38,8
М'ясо свиней	-56,9	-21,5	22,8	4,1	10,8	18,7	-7,6	7,3
М'ясо овець та кіз	-70,6	-46,9	50,9	-9,0	-45,6	-32,6	-53,4	-71,6
М'ясо птиці	-37,4	13,1	-0,9	-15,3	4,0	1,6	-0,4	6,9
Яйця	0,3	18,7	-21,3	-7,2	-5,5	-16,7	4,4	12,1
Вовна	-100,0	0,0	-61,7	-	-	-	-	-

¹ З 2001р. – молоко незбиране.

² Див. зноску табл.1.49.

1.51. Прибутки та збитки сільгосппідприємств за організаційно-правовими формами господарювання¹

	Кількість прибуткових підприємств	Одержано прибутку	Сума прибутку в розрахунку на одне підприємство	Кількість збиткових підприємств	Одержано збитку	Сума збитку в розрахунку на одне підприємство
			тис.грн.			тис.грн.
2012						
Сільськогосподарські підприємства	112	168312,0	1502,8	65	-116929,1	1798,9
у тому числі						
недержавні підприємства	110	166724,4	1515,7	62	-115831,3	1868,2
з них						
господарські товариства	59	91889,0	1557,4	42	-110475,1	2630,4
приватні підприємства (включаючи фермерські)	50	74804,4	1496,1	19	-4671,2	245,9
сільськогосподарські виробничі кооперативи	1	... ²	... ²	1	... ²	... ²
інші підприємства	—	—	—	—	—	—
державні підприємства	2	... ³	... ³	3	... ³	... ³
2013						
Сільськогосподарські підприємства	96	1206105,7	12563,6	89	-192743,3	2165,7
у тому числі						
недержавні підприємства	94	1205001,3	12819,2	86	-191939,4	2231,9
з них						
господарські товариства	61	1179744,3	19340,1	54	-177377,4	3284,8
приватні підприємства (включаючи фермерські)	32	25251,2	789,1	30	-12131,7	404,4
сільськогосподарські виробничі кооперативи	1	... ²	... ²	2	-2430,3	1215,2
інші підприємства	—	—	—	—	—	—
державні підприємства	2	... ³	... ³	3	-803,9	268,0

¹ Див. зноску табл.1.49.

² Інформація конфіденційна відповідно до Закону України «Про державну статистику».

³ Інформація вилучена з метою забезпечення конфіденційності відповідно до Закону України «Про державну статистику».

1.52. Економічні показники діяльності сільгосп підприємств за організаційно-правовими формами господарювання у 2013 році¹

	Господарські товариства	Приватні підприємства (включаючи фермерські)	Виробничі кооперативи	Державні підприємства
Кількість сільськогосподарських підприємств, одиниць	116	62	3	5
у т.ч. збиткових	54	30	2	3
у відсотках до загальної кількості	46,6	48,4	66,7	60,0
Рівень рентабельності від реалізації продукції сільського господарства, %	46,5	1,4	-21,6	1,7
Рівень рентабельності рослинництва, %	60,7	2,6	11,5	5,3
Рівень рентабельності тваринництва, %	6,8	-11,0	-31,5	-6,4
Рівень рентабельності основних видів продукції сільського господарства, %				
зерно	-14,9	3,5	12,8	8,8
цукрові буряки (фабричні)	-0,7	0,8	–	–
картопля	1,7	29,3	2,1	–
овочі відкритого ґрунту	1,6	15,8	25,0	–
молоко і молочні продукти	16,9	7,5	45,5	15,9
м'ясо великої рогатої худоби	-30,8	-45,9	-57,9	-39,7
м'ясо свиней	8,1	-12,5	-50,0	-55,0
м'ясо овець та кіз	-70,0	-77,5	–	–
м'ясо птиці	7,1	0,2	–	–
яйця	12,1	–	–	–
вовна	–	–	–	–

¹ Див. зноску табл.1.49.

1.53. Структура витрат на виробництво сільськогосподарської продукції у сільськогосподарських підприємствах¹

(відсотків)

	2012			2013		
	всього	у тому числі		всього	у тому числі	
		рослин- ництво	тварин- ництво		рослин- ництво	тварин- ництво
Витрати на оплату праці	5,4	5,7	4,6	4,2	4,2	4,1
Відрахування на соціальні потреби	1,8	1,9	1,6	1,7	1,7	1,6
Матеріальні витрати, які увійшли у собівартість продукції	78,2	74,8	86,5	75,6	70,6	88,8
у тому числі						
насіння і посадковий матеріал	8,1	11,5	х	7,0	9,7	х
корми	20,6	х	70,9	20,2	х	72,5
інша продукція сільського господарства	0,4	0,3	0,5	0,7	0,2	1,9
міндобрива	15,9	22,4	х	17,3	24,0	х
нафтопродукти	9,1	11,8	2,5	6,4	8,2	1,7
електроенергія	1,8	1,1	3,4	1,6	0,9	3,6
паливо	2,5	2,3	2,9	2,1	1,8	3,0
запчастини, ремонтні і будівельні матеріали	5,3	6,4	2,6	4,3	5,3	1,6
оплата послуг і робіт, виконаних сторонніми організаціями	14,5	19,0	3,7	16,0	20,5	4,5
Амортизація основних засобів	4,4	4,7	3,5	5,0	5,3	4,2
Інші витрати	10,2	12,8	3,8	13,5	18,2	1,3
з них орендна плата за земельні частки (паї)	5,3	7,4	х	5,5	7,7	х
за майнові паї	0,0	0,0	0,0	0,0	0,0	0,0

¹ Див. зноску табл.1.49.

1.54. Реалізація продукції рослинництва сільськогосподарськими підприємствами

(тис.т)

Роки	Реалізовано-всього	У тому числі					
		переробним підприємствам включаючи організації споживчої кооперації	на ринку	населенню через систему громадського харчування та в рахунок оплати праці	в рахунок земельних і майнових паїв	за іншими каналами	
Зернові культури							
2000	123,0	8,0	42,1	41,3	13,8	17,8	
2005	175,5	10,7	19,2	21,5	17,5	106,6	
2006	153,8	7,8	19,5	15,7	14,8	94,4	
2007	172,1	6,8	18,1	7,0	13,3	116,6	
2008	293,2	9,1	19,5	4,3	17,8	242,5	
2009	373,2	11,3	24,1	4,1	24,9	308,8	
2010	244,4	2,8	14,6	2,5	22,1	202,4	
2011	356,3	5,2	9,4	1,3	31,9	308,5	
2012	509,7	10,5	14,7	1,4	31,8	451,3	
2013	618,4	11,4	18,4	1,1	46,9	540,6	
Олійні культури							
2000	8,4	–	6,5	0,1	0,0	1,8	
2005	7,9	0,2	0,4	0,0	0,0	7,3	
2006	17,1	0,4	0,2	0,0	0,0	16,5	
2007	20,0	1,2	0,2	0,0	0,0	18,6	
2008	31,5	2,5	0,5	–	–	28,5	
2009	107,2	1,0	0,2	0,0	–	106,1	
2010	98,7	0,7	0,1	0,0	–	97,9	
2011	89,4	0,3	0,3	0,0	–	88,8	
2012	141,0	1,7	0,2	0,0	–	139,1	
2013	185,6	1,1	0,4	0,1	–	184,0	
Цукрові буряки							
2000	138,6	127,4	1,2	6,5	0,3	3,2	
2005	121,3	120,8	–	0,3	–	0,2	
2006	226,1	225,5	–	0,6	–	0,0	
2007	325,9	325,8	–	0,1	–	–	
2008	419,3	419,3	–	–	–	–	
2009	238,4	238,4	–	–	–	–	
2010	402,6	309,0	–	–	–	93,6	
2011	550,0	550,0	–	–	–	–	
2012	498,9	498,9	–	–	–	–	
2013	722,7	722,7	–	–	–	–	

Роки	Реалізовано - всього	У тому числі				
		переробним підприємствам, включаючи організації споживчої кооперації	на ринку	населенню через систему громадського харчування та в рахунок оплати праці	в рахунок земельних майнових паїв	за іншими каналами

Картопля

2000	1,7	0,2	1,1	0,2	0,0	0,2
2005	1,4	–	0,1	0,3	–	1,0
2006	1,0	–	0,0	0,2	–	0,8
2007	12,8	–	0,1	0,1	0,0	12,6
2008	34,8	–	0,7	0,3	0,0	33,8
2009	40,6	–	0,7	0,1	0,0	39,8
2010	34,1	–	1,3	0,1	0,0	32,7
2011	40,1	–	0,5	0,1	–	39,5
2012	42,6	–	0,9	0,1	0,0	41,6
2013	40,9	–	1,2	0,0	–	39,7

Овочі

2000	4,3	0,5	2,9	0,5	0,0	0,4
2005	5,6	0,5	3,8	0,1	–	1,2
2006	6,3	0,8	3,8	0,1	0,0	1,6
2007	7,7	1,5	2,9	0,1	0,0	3,2
2008	10,7	1,5	3,2	0,1	0,0	5,9
2009	12,1	1,8	2,8	0,0	0,0	7,5
2010	13,1	1,3	1,1	0,0	–	10,7
2011	14,2	1,1	1,9	0,0	0,0	11,2
2012	14,7	1,5	1,9	0,0	–	11,3
2013	13,6	–	2,0	0,0	–	11,6

Плоди та ягоди

2000	0,8	0,0	0,5	0,2	–	0,1
2005	5,4	–	0,2	0,1	–	0,3
2006	0,3	–	0,1	0,1	–	0,1
2007	1,0	0,1	0,5	0,0	–	0,4
2008	0,7	–	0,1	0,0	–	0,6
2009	0,7	0,2	0,2	0,0	–	0,3
2010	0,6	0,3	0,2	0,0	–	0,1
2011	0,6	0,2	0,1	0,0	–	0,3
2012	0,6	0,2	0,1	0,0	–	0,3
2013	0,5	0,2	0,0	0,1	–	0,2

1.55. Динаміка обсягів реалізації продукції рослинництва сільськогосподарськими підприємствами, (тис.т)

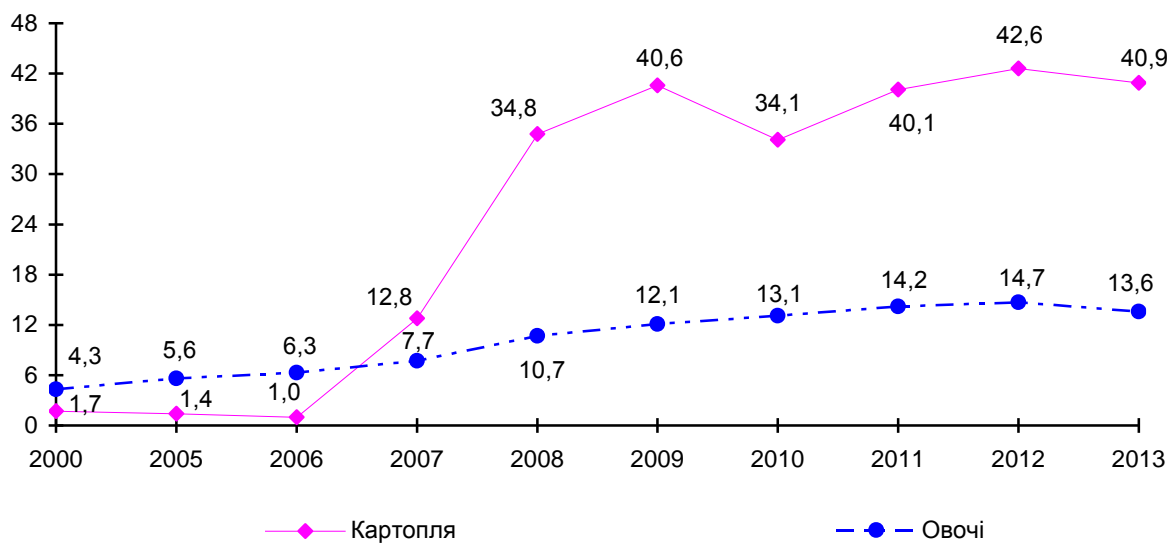

1.56. Структура реалізації продукції рослинництва

(до загального обсягу реалізації; відсотків)

Роки	Переробним підприємствам, включаючи організації споживчої кооперації	На ринку	Населенню через систему громадського харчування та в рахунок оплати праці	В рахунок земельних майнових паїв	За іншими каналами
Зернові культури					
2000	6,5	34,2	33,6	11,2	14,5
2005	6,1	10,9	12,3	10,0	60,7
2007	4,0	10,5	4,1	7,7	67,7
2008	3,1	6,6	1,5	6,1	82,7
2009	3,0	6,5	1,1	6,7	82,7
2010	1,1	6,0	1,0	9,1	82,8
2011	1,4	2,7	0,4	8,9	86,6
2012	2,1	2,9	0,3	6,2	88,5
2013	1,8	3,0	0,2	7,6	87,4
Олійні культури					
2000	–	77,8	0,7	0,0	21,5
2005	2,2	4,9	0,0	0,0	92,9
2007	6,0	1,1	0,0	0,0	92,9
2008	7,9	1,7	–	–	90,4
2009	0,9	0,2	0,0	–	98,9
2010	0,7	0,1	–	–	99,2
2011	0,3	0,4	0,0	–	99,3
2012	1,2	0,1	0,0	–	98,7
2013	0,6	0,2	0,0	–	99,2
Цукрові буряки					
2000	91,9	0,9	4,7	0,2	2,3
2005	99,5	–	0,3	–	0,2
2007	100,0	–	0,0	–	–
2008	100,0	–	–	–	–
2009	100,0	–	–	–	–
2010	76,8	–	–	–	23,2
2011	100,0	–	–	–	–
2012	100,0	–	–	–	–
2013	100,0	–	–	–	–

Роки	Переробним підприємствам, включаючи організації споживчої кооперації на ринку	На ринку	Населенню через систему громадського харчування та в рахунок оплати праці	В рахунок земельних майнових паїв	За іншими каналами
Картопля					
2000	12,0	65,9	11,8	0,3	10,0
2005	–	7,6	21,5	–	70,9
2007	–	1,1	0,6	0,0	98,3
2008	–	2,0	0,8	0,0	97,2
2009	–	1,8	0,3	0,0	97,9
2010	–	3,7	0,4	0,1	95,8
2011	–	1,4	0,2	–	98,4
2012	–	2,2	0,2	0,0	97,6
2013	–	2,8	0,1	–	97,1
Овочі					
2000	12,4	67,8	10,7	0,3	8,8
2005	9,9	67,1	2,1	–	20,9
2007	19,6	37,6	0,6	0,3	41,9
2008	14,5	29,6	0,8	0,0	55,1
2009	14,8	22,8	0,5	0,0	61,9
2010	9,7	8,4	0,3	–	81,6
2011	7,3	13,4	0,3	0,1	78,9
2012	9,9	12,6	0,3	–	77,2
2013	–	14,5	0,1	–	85,4
Плоди та ягоди					
2000	4,4	66,5	21,3	–	7,8
2005	–	35,7	2,7	–	61,6
2007	11,7	50,0	1,8	–	36,5
2008	–	13,9	1,2	–	84,9
2009	32,4	28,7	0,4	–	38,5
2010	41,2	33,7	1,8	–	23,3
2011	38,3	17,7	0,5	–	43,5
2012	41,3	20,6	0,3	–	37,8
2013	44,8	3,5	17,9	–	33,8

1.57. Реалізація продукції тваринництва сільськогосподарськими підприємствами

(тис.т)

Роки	Реалізовано-всього	У тому числі				
		переробним підприємствам, включаючи організації споживчої кооперації	на ринку	населенню через систему громадського харчування та в рахунок оплати праці	в рахунок земельних майнових паїв	за іншими каналами
Худоба та птиця (в живій вазі)						
2000	18,7	4,2	6,3	7,5	0,0	0,7
2005	12,5	9,7	1,2	0,7	0,0	0,9
2007	36,9	28,2	1,2	0,3	0,1	7,1
2008	51,4	37,6	3,6	0,2	0,0	10,0
2009	57,5	39,6	5,7	0,1	–	12,1
2010	68,6	40,4	6,6	0,1	0,0	21,5
2011	72,5	46,6	4,4	0,1	0,0	21,4
2012	77,8	50,1	6,0	0,1	0,0	21,6
2013	90,2	58,0	7,4	0,1	–	24,7
Молоко та молочні продукти						
2000	44,2	37,8	3,5	2,6	0,0	0,3
2005	23,0	21,5	0,3	0,4	0,0	0,8
2007	18,4	17,7	0,1	0,1	0,0	0,5
2008	19,2	18,7	0,1	0,1	–	0,3
2009	20,6	19,6	0,3	0,1	–	0,6
2010	18,9	17,1	0,7	0,1	–	1,0
2011	19,3	17,3	1,0	0,1	0,0	0,9
2012	21,9	19,4	1,5	0,1	–	0,9
2013	22,1	18,7	2,2	0,2	–	1,0
Яйця (млн. шт.)						
2000	50,3	13,0	24,0	13,3	–	0,0
2005	114,2	–	18,1	14,2	0,0	81,9
2007	123,9	–	25,6	12,8	0,0	85,5
2008	124,0	–	21,4	13,5	0,0	89,1
2009	135,1	–	13,8	20,4	0,0	100,9
2010	133,3	–	32,9	14,4	0,0	86,0
2011	102,7	–	14,3	3,6	0,0	84,8
2012	62,6	–	10,8	2,3	–	49,5
2013	66,6	–	11,8	–	–	54,8

1.58. Динаміка обсягів реалізації продукції тваринництва сільськогосподарськими підприємствами, (тис.т)

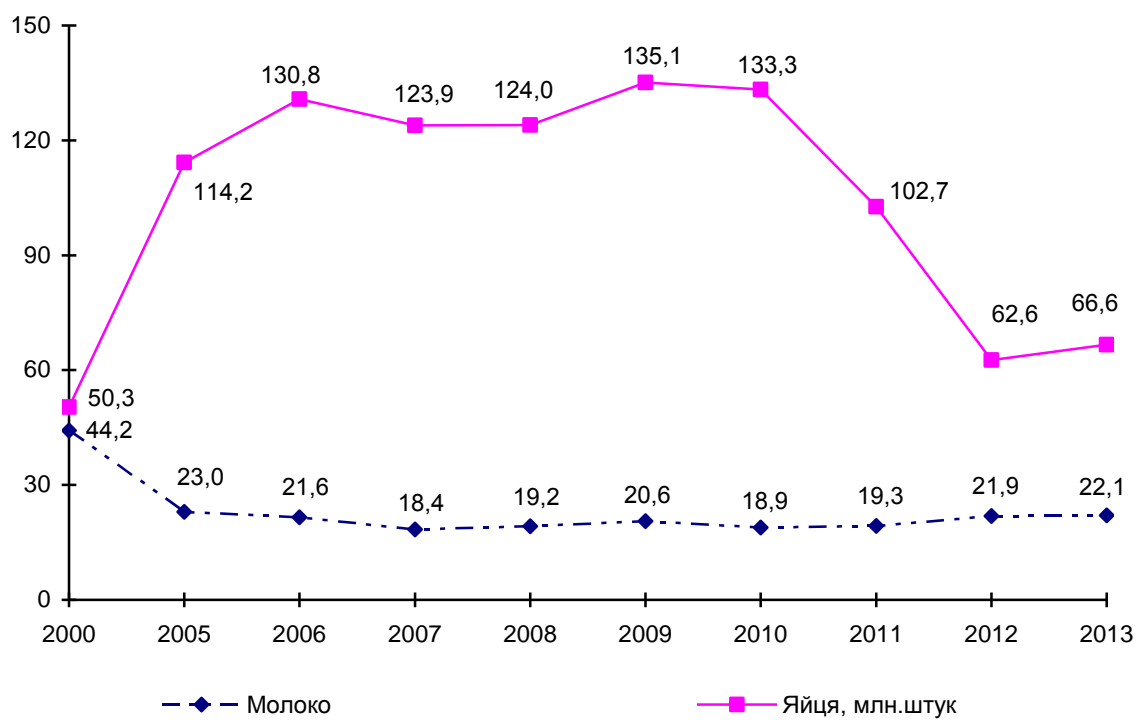
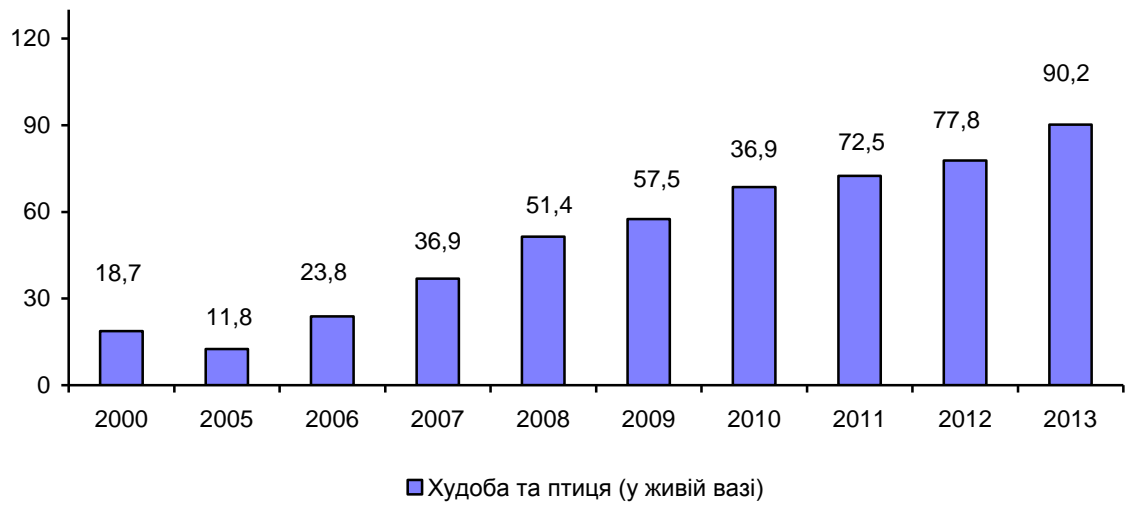

1.59. Структура реалізації продукції тваринництва

(до загального обсягу реалізації; відсотків)

Роки	Переробним підприємствам, включаючи організації споживчої кооперації	На ринку	Населенню через систему громадського харчування та в рахунок оплати праці	В рахунок земельних майнових паїв	За іншими каналами
------	--	----------	---	-----------------------------------	--------------------

Худоба та птиця

2000	22,3	33,7	40,3	0,1	3,6
2005	77,6	9,7	5,2	0,2	7,3
2007	76,5	3,3	0,8	0,2	19,2
2008	73,2	6,9	0,4	0,0	19,5
2009	68,9	9,9	0,2	–	21,0
2010	58,9	9,6	0,1	–	31,4
2011	64,3	6,0	0,2	0,0	29,5
2012	64,3	7,8	0,1	0,0	27,8
2013	64,3	8,3	0,0	–	27,4

Молоко та молочні продукти

2000	85,6	7,8	5,9	0,0	0,7
2005	93,5	1,5	1,6	0,0	3,4
2007	96,1	0,6	0,6	0,0	2,7
2008	97,4	0,5	0,3	–	1,8
2009	95,1	1,3	0,4	–	3,2
2010	90,4	3,9	0,3	–	5,4
2011	89,6	5,0	0,7	0,0	4,7
2012	88,6	6,7	0,4	–	4,3
2013	84,5	9,7	1,0	–	4,8

Яйця

2000	25,9	47,6	26,5	–	0,0
2005	–	15,9	12,4	0,0	71,7
2007	–	20,7	10,3	0,0	69,0
2008	–	17,2	11,0	0,0	71,8
2009	–	10,3	15,1	0,0	74,6
2010	10,8	24,7	–	–	64,5
2011	–	13,9	3,5	–	82,6
2012	–	17,3	3,6	–	79,1
2013	–	17,7	–	–	82,3

1.60. Надходження продукції рослинництва на переробні підприємства

	2002	2005	2010	2011	2012	2013
	Г					
Зернові культури						
Надійшло - усього	220403	294001	278457	353819	306643	364596
у тому числі від сільськогосподарських підприємств	96353	98856	129038	181236	164149	237466
господарств населення інших господарських структур	809	3662	8863	985	895	6797
	123241	191483	140556	171598	141599	120333
Із загального обсягу за видами культур						
пшениця	160203	162680	136715	199423	134080	137418
жито	36315	43655	42102	5739	6643	21172
кукурудза	8783	66139	92001	123058	147781	187935
ячмінь	10315	13209	7412	23994	16734	16232
овес	1817	463	166	296	85	1288
Цукрові буряки (включаючи давальницьку сировину)						
Надійшло - усього	421957	4369281	... ²	... ²	... ²	... ²
у тому числі від сільськогосподарських підприємств	98559	196374	... ²	... ²	... ²	... ²
господарств населення інших господарських структур	289015	156904	... ²	... ²	... ²	... ²
	34383	83650	... ²	... ²	... ²	... ²

²Інформація конфіденційна відповідно до Закону України «Про державну статистику».

1.61. Обсяг реалізованої промислової продукції на підприємствах з виробництва харчових продуктів, напоїв та тютюнових виробів у 2013 році

	Обсяг реалізованої продукції (товарів, послуг) без ПДВ	
	тис.грн.	у % до підсумку
Виробництво харчових продуктів, напоїв і тютюнових виробів	11255673	100
Виробництво харчових продуктів	7931263,4	70,5
у тому числі		
виробництво м'яса та м'ясних продуктів перероблення та консервування риби, ракоподібних і моллюсків	954688,2	8,5
перероблення та консервування фруктів і овочів	23114,3	0,2
виробництво олії та тваринних жирів	804002,3	7,1
виробництво молочних продуктів	1035834,6	9,2
виробництво продуктів борошномельно-круп'яної промисловості, крохмалів та крохмальних продуктів	1148798,8	10,2
виробництво хліба, хлібобулочних і борошняних виробів	53230,1	0,5
виробництво інших харчових продуктів	786201,4	7,0
з них	2555146,7	22,7
виробництво цукру	868414,1	7,7
виробництво какао, шоколаду та цукрових кондитерських виробів	416793,4	3,7
виробництво чаю та кави	718385,9	6,4
виробництво прянощів і приправ	214275,1	1,9
виробництво готових кормів для тварин	570247	5,1
Виробництво напоїв	3271001,7	29,0
з них		
дистиляція, ректифікація та змішування спиртних напоїв	1432789,4	12,7
виробництво пива	1043403,5	9,3
виробництво безалкогольних напоїв; виробництво мінеральних вод та інших вод, розлитих у пляшки	788953,2	7,0

1.62. Індекси промислової продукції на підприємствах з виробництва харчових продуктів, напоїв та тютюнових виробів

(до попереднього року, відсотків)

	2005	2007	2008	2009	2010	2011	2012
Виробництво харчових продуктів, напоїв та тютюнових виробів	109,3	111,3	106,4	100,1	110,5	108,0	109,5
Довідково: промисловість області	93,2	112,9	100,8	80,1	100,9	112,8	101,6
переробна промисловість	91,9	113,6	100,7	77,2	104,8	113,7	96,5

1.63. Індекси промислової продукції на підприємствах з виробництва харчових продуктів, напоїв та тютюнових виробів у 2013 році

(до 2012 року, відсотків)

	2013
Виробництво харчових продуктів, напоїв та тютюнових виробів	101,5
Довідково: промисловість ¹ області	101,2
переробна промисловість	101,4

¹ Дані сформовано відповідно до Класифікації видів економічної діяльності (ДК 009:2010).

1.64. Виробництво окремих видів харчових продуктів

	<i>(т)</i>		
	2011	2012	2013
М'ясо великої рогатої худоби свіже чи охолоджене	1930	1827	2036
М'ясо свиней свіже чи охолоджене	7916	6303	9969
М'ясо великої рогатої худоби заморожене	1337	1463	1090
М'ясо свиней заморожене	2518	8828	6044
М'ясо свійської птиці свіже чи охолоджене	25679	26601	31938
Ковбасні вироби	5146	5176	6161
Молоко рідке оброблене (пастеризоване, стерилізоване, гомогенізоване, топлене, пептизоване)	30771	32797	32869
Масло вершкове жирністю $\leq 85\%$	2422	3140	1981
Сир свіжий неферментований (недозрілий і невитриманий), включаючи сирну сироватку та кисломолочний сир	550	518	589
Сири жирні, т	... ¹	509	331
Йогурт та інші ферментовані чи сквашені молоко та вершки	51761	46307	47398
Борошно	50330	65994	68325
Крупи	927	376	386
Хліб та вироби хлібобулочні, нетривалого зберігання	72165	64993	5997

¹ Інформація конфіденційна відповідно із Законом України «Про державну статистику».
Примітка. За 2013 рік дані можуть бути уточнені у наступних виданнях.

1.65. Виробництво кормів для сільськогосподарських тварин та свійської птиці

	<i>(т)</i>		
	2011	2012	2013
Корми готові для тварин, що утримують на фермах, крім борошна та гранул із люцерни	94100	100565	128553

Примітка. За 2013 рік дані можуть бути уточнені у наступних виданнях.

1.66. Виробництво основних видів продукції харчової промисловості на одну особу

	(кг)		
	2011	2012	2013
М'ясо великої рогатої худоби свіже чи охолоджене	0,8	0,7	0,8
М'ясо свиней свіже чи охолоджене	3,1	2,5	3,9
М'ясо великої рогатої худоби заморожене	0,5	0,6	0,4
М'ясо свиней заморожене	1,0	3,5	2,4
М'ясо свійської птиці свіже чи охолоджене	10,1	10,5	12,6
Ковбасні вироби	2,0	2,0	2,4
Молоко рідке оброблене (пастеризоване, стерилізоване, гомогенізоване, топлене, пептизоване)	12,1	12,9	12,9
Масло вершкове жирністю ≤ 85%	1,0	1,2	0,8
Сир свіжий неферментований (недозрілий і невитриманий), включаючи сирну сироватку та кисломолочний сир	0,2	0,2	0,2
Йогурт та інші ферментовані чи сквашені молоко та вершки	20,4	18,2	18,7
Борошно	19,8	26,0	26,9
Крупи	0,4	0,1	0,2
Хліб та вироби хлібобулочні, нетривалого зберігання	28,4	25,6	2,4

Примітка. За 2013 рік дані можуть бути уточнені у наступних виданнях.

1.67. Наявність сільськогосподарської техніки у сільськогосподарських підприємствах

(на кінець року, шт.)

	2000	2005	2008	2009	2010	2011	2012	2013
Трактори ¹ , всього	9194	5308	3927	3736	2550	2519	2478	2329
у розрахунку на 1000 га ріллі	21	19	15	13	9	9	9	11
Потужність двигунів тракторів, тис. кінських сил (тис.кВт)	906,0	546,5	430,4	413,8	226,1 ²	223,1 ²	215,0 ²	213,2 ²
Середня потужність двигуна трактора, кінських сил	87,6	94,1	101,0	102,4	82,8 ²	84,0 ²	81,8 ²	91,5 ²
Зернозбиральні комбайни, всього	2598	1701	1216	1154	783	763	756	654
у розрахунку на 1000 га посівної площі зернових (без кукурудзи)	13	11	9	8	7	7	6	5
Кукурудзозбиральні комбайни, всього	41	17	13	11	11	11	10	8
у розрахунку на 1000 га посівної площі кукурудзи	52	5	1	1	1	1	1	1
Картоплезбиральні комбайни, всього	172	84	61	62	29	33	43	32
у розрахунку на 1000 га площі посадки картоплі	123	110	34	31	13	12	13	16
Бурякозбиральні машини, всього	417	247	150	127	81	71	62	41
у розрахунку на 1000 га посівної площі буряків	27	21	13	17	7	5	3	3
Льонозбиральні комбайни, всього	214	122	71	64	35	26	20	17
у розрахунку на 1000 га посівної площі льону	70	73	142	213	203	198	425	1114
Установки та агрегати для доїння корів	921	402	249	225	203	207	225	195

¹без тракторів, на яких змонтовані машини.

²з 2010р. вимірюється у кВт.

1.68. Капітальні інвестиції

	2010	2011	2012	2013
	освоєно, тис.грн.			
Капітальні інвестиції – усього	8830203	12113954	11173321	9816691
Сільське господарство, лісове господарство та рибне господарство	295192	421827	372013	432240
сільське господарство, мисливство та надання пов'язаних із ними послуг	275396	390140	356413	406737
лісове господарство та лісозаготівлі	19386	29424	13267	24821
рибне господарство	410	2263	2333	682
	у відсотках до загального обсягу			
Капітальні інвестиції – усього	100,0	100,0	100,0	100,0
Сільське господарство, лісове господарство та рибне господарство	3,3	3,5	3,3	4,4
сільське господарство, мисливство та надання пов'язаних із ними послуг	3,1	3,2	3,2	4,1
лісове господарство та лісозаготівлі	0,2	0,3	0,1	0,3
рибне господарство	0,0	0,0	0,0	0,0

1.69. Індекси капітальних інвестицій

	2011	2012	2013
	у відсотках до попереднього року		
Капітальні інвестиції – усього	120,3	86,8	81,4
Сільське господарство, лісове господарство та рибне господарство	186,9	92,7	100,0
сільське господарство, мисливство та надання пов'язаних із ними послуг	188,3	95,9	97,1
лісове господарство та лісозаготівлі	159,7	44,8	209,6
рибне господарство	623,5	114,0	12,0

Примітка. Капітальні інвестиції обліковуються по підприємствах-юридичних особах за їх основним видом економічної діяльності та територією місцезнаходження (юридичною адресою). Індекси капітальних інвестицій розраховуються відповідно до Методики, затвердженої наказом Держкомстату від 25.12.2009 №494, яка розміщена на веб-сайті Держстату України.

1.70. Прямі іноземні інвестиції (акціонерний капітал) за країнами

	Обсяг інвестицій на		У відсотках до обсягу за видом економічної діяльності на 31.12.2013р.
	01.01.2013р.	31.12.2013р.	
	тис.дол. США		
Прямі іноземні інвестиції – усього	1637772,5	1706037,1	x
Сільське господарство, лісове господарство та рибне господарство	39163,1	41740,1	100,0
Велика Британія	5567,2	5590,2	13,4
Гібралтар	... ¹	... ¹	... ¹
Данія	18768,4	19646,3	47,1
Італія	1373,1	1586,7	3,8
Китай	... ¹	... ¹	... ¹
Кіпр	5048,0	5086,6	12,2
Латвія	210,9	221,0	0,5
Монако	121,5	121,5	0,3
Нідерланди	5858,0	6343,9	15,2
Німеччина	299,8	314,1	0,8
Норвегія	69,4	86,1	0,2
Польща	122,9	141,0	0,3
Російська Федерація	—	... ¹	... ¹
Румунія	89,8	94,1	0,2
Словенія	75,8	75,8	0,2
США	... ¹	... ¹	... ¹
Фінляндія	1237,5	1296,7	3,1
Франція	227,1	882,1	2,1
Чехія	... ¹	... ¹	... ¹
Швейцарія	... ¹	... ¹	... ¹

¹ Інформація конфіденційна відповідно до Закону України “Про державну статистику”.

1.71. Географічна структура прямих іноземних інвестицій (акціонерного капіталу), залучених у сільське господарство, лісове господарство та рибне господарство станом на 31.12.2013р., відсотків

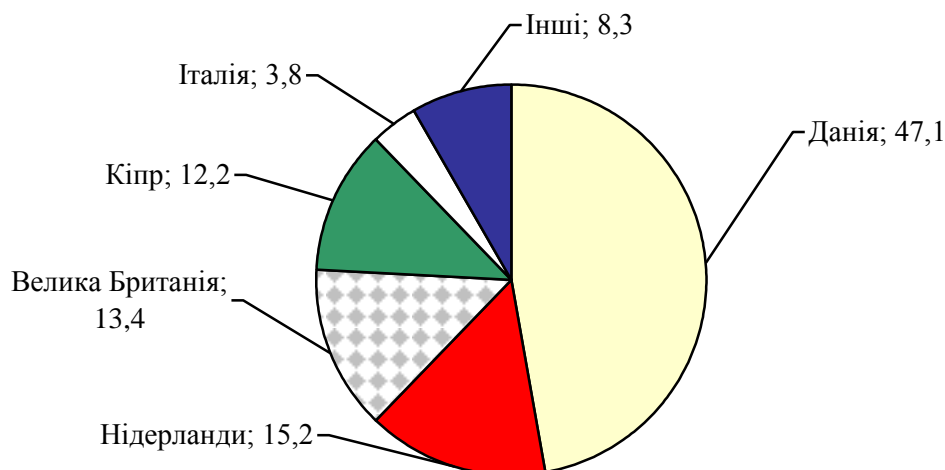

1.72. Кількість населених пунктів, які мають водопровід і каналізацію

	2000	2005	2008	2009	2010	2011	2012	2013
Кількість населених пунктів, які мають водопровід								
міст	43	42	43	42	42	42	42	42
селищ міського типу сільських населених пунктів	23	24	25	25	26	26	26	26
каналізацію	156	147	150	163	170	179	203	208
міст	37	37	39	41	41	41	41	41
селищ міського типу сільських населених пунктів	15	15	15	16	18	18	18	18
	40	41	41	43	43	44	44	40

1.73. Кількість населених пунктів, які постачаються газом і одиночна протяжність вуличних газових мереж

	2000	2005	2008	2009	2010	2011	2012	2013
Кількість населених пунктів, що постачаються природним і зрідженим газом								
міст	43	44	44	44	44	44	44	44
селищ міського типу сільських населених пунктів	35	34	34	34	34	34	34	34
Одиночна протяжність вуличних газових мереж - всього, тис.км	1614	1680	1529	1571	1520	1526	1546	1552
у містах і селищах міського типу	10,8	12,9	15,0	15,4	15,9	16,2	16,3	16,5
у сільських населених пунктах	3,7	4,1	4,3	4,3	4,4	4,4	4,5	4,5
Кількість квартир, газифіко- ваних природним та зрідженим газом, тис.	7,1	8,8	10,7	11,1	11,5	11,8	11,9	12,0
у містах і селищах міського типу	790,8	816,3	828,2	837,2	812,3	808,0	814,6	821,7
у сільській місцевості	496,5	507,5	513,2	517,8	520,2	521,7	525,2	529,0
	294,3	308,8	315,0	319,4	292,1	286,3	289,4	292,7

1.74. Вищі сільськогосподарські навчальні заклади

(на початок навчального року)

	2006/ 2007	2007/ 2008	2008/ 2009	2009/ 2010	2010/ 2011	2011/ 2012	2012/ 2013	2013/ 2014
Кількість вищих навчальних закладів ¹	2	2	2	2	2	2	2	2
у них студентів, тис.осіб	22,1	23,1	23,5	23,4	22,6	20,4	19,3	17,7
Прийнято студентів, тис.осіб	5,9	5,8	5,6	4,6	5,0	4,1	3,8	3,5
Випущено спеціалістів, тис.осіб	4,1	5,0	4,5	4,7	4,8	5,2	4,4	4,9

¹ З 2006/2007 навчального року вищі сільськогосподарські заклади I-II рівнів акредитації реорганізовані у структурні підрозділи закладів IV рівнів, перестали бути самостійними юридичними особами.

1.75. Розподіл студентів у вищих навчальних закладах за напрямком підготовки сільське, лісове та рибне господарство

(на початок навчального року)

	2006/ 2007	2007/ 2008	2008/ 2009	2009/ 2010	2010/ 2011	2011/ 2012	2012/ 2013	2013/ 2014
Прийнято	1632	1593	1223	1007	1070	1077	1166	1029
Навчається студентів	6158	6350	5930	5783	5321	4753	4874	4686
Випущено спеціалістів	942	1382	1246	1127	1115	1359	1046	1134

1.76. Мережа роздрібної торгівлі та ресторанного господарства підприємств юридичних осіб у сільській місцевості

(на кінець року)

	2000	2005	2008	2009	2010	2011	2012	2013
Кількість об'єктів роздрібної торгівлі, одиниць	2103	1423	1067	991	935	863	774	676
Торгова площа крамниць, тис.м ²	106	75	59	56	53	48	42	37
Мережа ресторанного господарства, одиниць	515	566	512	412	348	371	352	221
Кількість місць в об'єктах ресторанного господарства, тисяч	20	24	24	20	17	19	17	11
На 10000 мешканців								
припадає								
об'єктів роздрібної торгівлі, одиниць	20	14	11	10	9	9	8	7
торгові площі крамниць, м ²	991	732	583	554	526	481	420	367
об'єктів ресторанного господарства, одиниць	5	6	5	4	3	4	4	2
місць в об'єктах ресторанного господарства	190	233	238	202	175	187	168	111

1.77. Динаміка мережі роздрібної торгівлі та ресторанного господарства, (об'єктів)

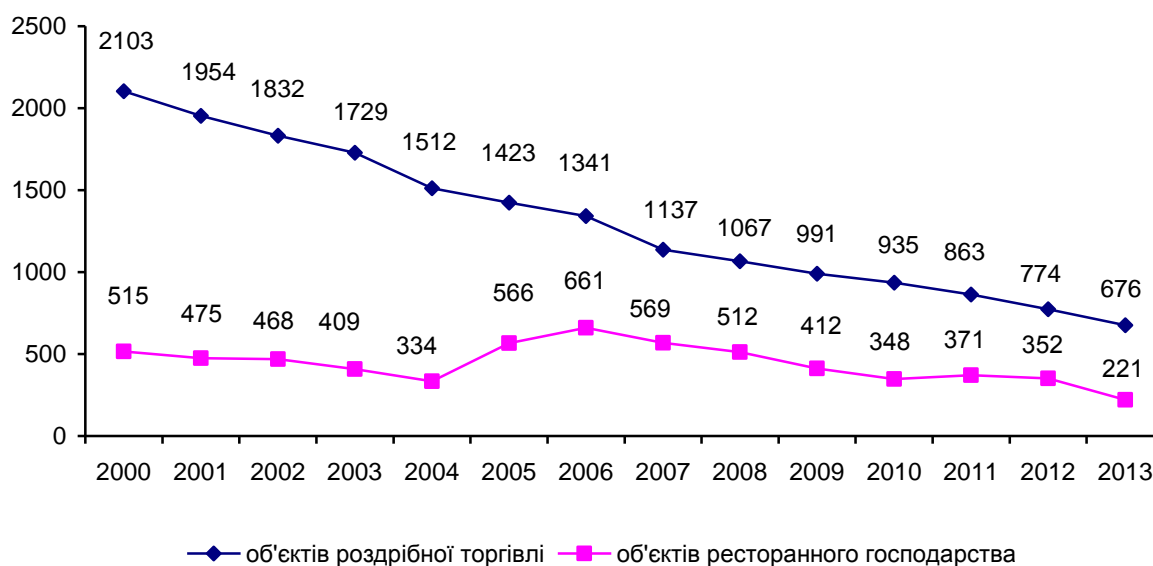

2. СТАТИСТИЧНІ ДАНІ У РОЗРІЗІ РАЙОНІВ І МІСТ

2.1. Сільськогосподарські угіддя у користуванні сільськогосподарських підприємств (включаючи фермерські господарства) та громадян¹

(на кінець року; тис.га)

	2000	2005	2008	2009	2010	2011	2012	2013
Всього по області	1131,9	1054,3	1039,2	1033,7	1032,2	1031,5	1025,2	1013,2
Міста обласного значення	4,5	4,6	4,3	4,1	4,1	3,6	3,5	3,5
райони								
Бродівський	59,7	53,8	54,4	54,4	54,4	54,4	54,2	53,9
Буський	49,1	48,7	48,3	48,1	48,1	48,1	48,3	48,3
Городоцький	51,3	46,7	45,7	49,3	49,3	49,7	49,8	49,8
Дрогобицький	51,6	46,2	45,7	45,5	45,4	45,3	45,2	45,3
Жидачівський	60,6	50,3	49,8	49,4	49,3	49,3	49,3	49,3
Жовківський	78,2	78,0	77,7	77,8	77,6	77,5	77,5	77,4
Золочівський	70,6	57,5	51,9	51,3	51,2	53,4	53,7	53,9
Кам'янка-Бузький	54,7	53,6	53,1	53,1	52,9	52,9	52,9	52,9
Миколаївський	37,5	36,7	36,2	36,2	36,1	36,0	31,1	31,1
Мостиський	54,0	51,7	48,9	47,4	46,5	45,3	45,4	45,4
Перемишлянський	51,1	46,7	46,2	39,7	39,6	39,3	39,4	39,1
Пустомитівський	54,0	55,0	54,8	54,8	54,8	54,9	54,9	54,9
Радехівський	68,3	56,5	54,2	54,1	54,7	54,2	52,5	52,2
Самбірський	66,1	65,8	65,6	66,2	65,9	65,9	65,9	65,9
Сколівський	30,8	26,2	26,1	26,1	26,1	26,2	26,2	26,1
Сокальський	96,4	93,7	94,2	94,2	94,0	93,5	93,4	93,3
Старосамбірський	55,7	45,7	45,7	45,8	45,9	45,8	45,9	42,2
Стрийський	43,8	42,7	42,9	43,0	43,0	42,9	42,8	35,8
Турківський	32,4	32,6	32,2	31,9	32,0	32,0	32,0	31,7
Яворівський	61,5	61,6	61,3	61,3	61,3	61,3	61,3	61,2

¹ За даними Головного управління Держземагенства у Львівській області.

2.2. Сільськогосподарські угіддя сільськогосподарських підприємств, включаючи фермерські¹

(на кінець року; тис.га)

	2000	2005	2008	2009	2010	2011	2012	2013
Всього по області	489,1	256,7	240,2	245,6	236,1	230,4	244,2	240,8
Міста обласного значення	0,5	0,4	0,4	0,4	0,4	0,3	0,3	0,3
райони								
Бродівський	36,2	25,9	21,1	21,5	20,8	19,8	17,6	15,3
Буський	31,0	9,1	16,7	15,4	15,2	12,6	14,8	14,2
Городоцький	23,1	7,4	7,0	11,2	9,5	9,8	10,0	10,7
Дрогобицький	19,1	11,8	9,4	8,0	6,4	7,0	7,9	7,0
Жидачівський	28,3	15,6	11,9	11,5	9,2	9,1	10,7	12,2
Жовківський	30,2	20,6	17,8	17,2	18,5	18,8	18,2	18,3
Золочівський	38,4	25,5	29,0	29,7	29,4	31,4	30,0	31,5
Кам'янка-Бузький	37,9	17,5	8,1	10,5	11,0	11,4	12,7	12,0
Миколаївський	17,2	12,5	12,0	11,4	10,4	10,9	10,8	9,8
Мостиський	19,9	6,5	6,8	6,9	6,7	6,0	10,0	10,6
Перемишлянський	11,2	5,1	3,4	3,7	3,5	3,6	5,8	5,8
Пустомитівський	21,8	17,8	15,0	14,7	14,6	13,2	14,8	14,7
Радехівський	40,7	11,5	12,8	14,0	14,7	15,2	18,1	17,8
Самбірський	31,8	15,3	10,7	10,3	10,3	11,0	10,0	9,7
Сколівський	0,4	0,2	0,1	0,1	0,1	0,1	0,1	0,1
Сокальський	59,3	33,9	36,2	36,9	35,5	30,5	32,1	31,3
Старосамбірський	7,0	3,9	3,1	3,3	3,0	2,6	2,9	3,5
Стрийський	18,5	9,4	12,8	13,6	13,1	13,4	13,5	13,7
Турківський	0,1	0,1	0,1	0,0	0,1	0,1	0,1	0,1
Яворівський	16,5	6,7	5,8	5,3	3,7	3,6	3,8	2,2

¹ Див. зноску до табл. 2.1.

2.3. Сільськогосподарські угіддя у володінні та користуванні громадян¹

(на кінець року; тис.га)

	2000	2005	2008	2009	2010	2011	2012	2013
Всього по області	642,8	797,6	799,0	788,1	796,1	801,1	781,0	772,4
Міста обласного значення	4,0	4,2	3,9	3,7	3,7	3,3	3,2	3,2
райони								
Бродівський	23,5	27,9	33,3	32,9	33,7	34,7	36,6	38,6
Буський	18,1	39,7	31,6	32,7	32,9	35,5	33,5	34,1
Городоцький	28,2	39,3	38,7	38,1	39,8	39,8	39,8	39,1
Дрогобицький	32,5	34,4	36,3	37,5	39,0	38,3	37,3	38,3
Жидачівський	32,3	34,7	37,9	37,9	40,1	40,2	38,6	37,1
Жовківський	48,0	57,4	59,9	60,6	59,1	58,7	59,3	59,1
Золочівський	32,2	32,0	22,9	21,6	21,8	22,0	23,7	22,4
Кам'янка-Бузький	16,8	36,1	45,0	42,6	41,9	41,5	40,2	40,9
Миколаївський	20,3	24,2	24,2	24,8	25,6	25,1	20,3	21,3
Мостиський	34,1	45,2	42,1	40,5	39,7	39,3	35,4	34,8
Перемишлянський	39,9	41,6	42,8	36,0	36,1	35,7	33,6	33,3
Пустомитівський	32,2	37,2	39,8	40,1	40,3	41,6	40,1	40,2
Радехівський	27,6	45,0	41,4	40,1	40,0	39,0	34,4	34,4
Самбірський	34,3	50,5	54,9	55,9	55,6	54,9	55,9	56,2
Сколівський	30,4	26,0	26,0	26,0	26,0	26,1	26,1	26,0
Сокальський	37,0	59,7	58,0	57,3	58,5	63,0	61,3	62,0
Старосамбірський	48,7	41,8	42,6	42,5	42,9	43,3	43,0	38,7
Стрийський	25,3	33,3	30,1	29,4	29,9	29,5	29,3	22,1
Турківський	32,4	32,5	32,1	31,9	32,0	31,9	31,9	31,6
Яворівський	45,0	54,9	55,5	56,0	57,5	57,7	57,5	59,0

¹Див. зноску до табл. 2.1.

2.4. Питома вага сільськогосподарських угідь сільськогосподарських підприємств і громадян до господарств усіх категорій

(на кінець року; відсотків)

	Сільськогосподарські підприємства, включаючи фермерські						Громадяни					
	2000	2009	2010	2011	2012	2013	2000	2009	2010	2011	2012	2013
Всього по області	43	24	23	22	24	24	57	76	77	78	76	76
Міста обласного значення	11	10	10	8	9	10	89	90	90	92	91	90
райони												
Бродівський	61	40	38	36	32	28	39	60	62	64	68	72
Буський	63	32	32	26	31	29	37	68	68	74	69	71
Городоцький	45	23	19	20	20	21	55	77	81	80	80	79
Дрогобицький	37	18	14	15	17	15	63	82	86	85	83	85
Жидачівський	47	23	19	18	22	25	53	77	81	82	78	75
Жовківський	39	22	24	24	23	24	61	78	76	76	77	76
Золочівський	54	58	57	59	56	58	46	42	43	41	44	42
Кам'янка-Бузький	69	20	21	22	24	23	31	80	79	78	76	77
Миколаївський	46	31	29	30	35	31	54	69	71	70	65	69
Мостиський	37	15	15	13	22	23	63	85	85	87	78	77
Перемишлянський	22	9	9	9	15	15	78	91	91	91	85	85
Пустомитівський	40	27	27	24	27	27	60	73	73	76	73	73
Радехівський	60	26	27	28	34	34	40	74	73	72	66	66
Самбірський	48	16	16	17	15	15	52	84	84	83	85	85
Сколівський	1	0	0	0	0	0	99	100	100	100	100	100
Сокальський	62	39	38	33	34	34	38	61	62	67	66	66
Старосамбірський	13	7	6	6	6	8	87	93	94	94	94	92
Стрийський	42	32	30	31	32	38	58	68	70	69	68	62
Турківський	0	0	0	0	0	0	100	100	100	100	100	100
Яворівський	27	9	6	6	6	4	73	91	94	94	94	96

2.5. Рілля у користуванні сільськогосподарських підприємств (включаючи фермерські), та громадян¹

(на кінець року; тис.га)

	2000	2005	2008	2009	2010	2011	2012	2013
Всього по області	765,9	729,4	720,5	722,3	722,2	722,0	720,6	719,7
Міста обласного значення	2,9	3,0	2,9	2,8	2,6	2,2	2,1	2,1
райони								
Бродівський	42,6	38,8	39,5	39,5	39,5	39,5	39,4	39,2
Буський	31,2	31,1	30,6	30,4	30,4	30,4	30,6	30,5
Городоцький	35,3	31,3	30,3	33,6	33,5	33,8	33,9	33,9
Дрогобицький	37,2	36,3	36,0	35,9	35,8	35,7	35,6	35,6
Жидачівський	44,6	39,8	39,1	39,0	39,0	38,9	38,8	38,9
Жовківський	54,9	54,6	54,4	54,4	54,3	54,3	54,3	54,1
Золочівський	44,5	43,2	39,7	39,2	39,0	40,5	40,9	41,1
Кам'янка-Бузький	39,5	38,7	38,4	38,4	38,3	38,3	38,3	38,4
Миколаївський	21,5	20,6	20,4	20,5	20,5	20,4	20,1	20,0
Мостиський	38,8	37,6	36,5	36,2	36,3	36,1	36,2	36,2
Перемишлянський	36,7	34,0	33,6	33,5	33,5	33,1	33,2	32,8
Пустомитівський	45,3	45,7	45,7	45,7	45,8	45,7	45,8	45,8
Радехівський	48,5	46,5	44,2	43,9	44,6	44,4	43,0	42,8
Самбірський	40,7	40,9	41,5	41,4	41,1	41,2	41,1	41,2
Сколівський	12,5	12,3	12,2	12,2	12,2	12,2	12,2	12,1
Сокальський	70,1	61,3	61,8	61,9	61,8	61,3	61,3	61,2
Старосамбірський	34,5	34,4	34,4	34,6	34,6	34,6	34,6	34,6
Стрийський	30,6	30,1	30,4	30,4	30,4	30,4	30,4	30,4
Турківський	13,7	13,8	13,6	13,6	13,7	13,7	13,6	13,6
Яворівський	40,3	35,4	35,3	35,2	35,3	35,3	35,2	35,2

¹ Див. зноску до табл. 2.1.

2.6. Рілля сільськогосподарських підприємств, включаючи фермерські¹

(на кінець року; тис.га)

	2000	2005	2008	2009	2010	2011	2012	2013
Всього по області	377,8	210,2	201,3	205,4	198,7	193,8	208,1	204,5
Міста обласного значення	0,4	0,4	0,4	0,4	0,4	0,3	0,3	0,3
райони								
Бродівський	26,9	20,1	17,7	18,2	17,9	16,7	15,3	12,8
Буський	22,2	7,3	13,2	12,1	12,1	10,4	12,1	11,5
Городоцький	19,5	6,6	6,2	9,8	8,2	8,4	8,8	9,2
Дрогобицький	13,8	8,3	6,8	5,8	4,7	5,3	6,0	5,4
Жидачівський	22,3	12,9	9,7	9,4	7,8	7,8	9,6	11,0
Жовківський	22,8	16,3	14,3	13,7	14,7	15,0	14,8	15,0
Золочівський	27,5	21,2	23,5	23,7	23,5	24,7	23,0	24,0
Кам'янка-Бузький	28,0	13,6	7,6	9,9	10,4	10,8	12,2	11,5
Миколаївський	11,6	8,8	8,7	8,1	7,6	8,3	7,8	7,1
Мостиський	17,0	5,6	6,1	6,4	6,3	5,6	9,5	10,0
Перемишлянський	9,6	4,7	3,1	3,4	3,3	3,4	5,6	5,6
Пустомитівський	17,4	15,3	13,3	13,0	12,9	11,4	13,0	13,0
Радехівський	33,7	9,8	11,0	12,0	12,7	13,4	16,2	16,0
Самбірський	21,5	13,2	9,7	8,8	8,6	9,3	8,5	8,4
Сколівський	0,2	0,1	0,0	0,0	0,0	0,0	0,0	0,0
Сокальський	48,1	28,4	30,5	30,9	30,0	25,8	27,6	27,0
Старосамбірський	6,1	3,5	2,9	3,1	2,8	2,4	2,7	3,3
Стрийський	14,9	7,9	11,2	11,8	11,3	11,4	11,5	11,3
Турківський	0,1	0,1	0,0	0,0	0,0	0,0	0,0	0,0
Яворівський	14,2	6,1	5,4	4,9	3,5	3,4	3,6	2,1

¹ Див. зноску до табл. 2.1.

2.7. Рілля у володінні і користуванні громадян¹

(на кінець року; тис.га)

	2000	2005	2008	2009	2010	2011	2012	2013
Всього по області	388,1	519,2	519,2	516,8	523,5	528,2	512,5	515,2
Міста обласного значення	2,5	2,7	2,5	2,3	2,2	1,8	1,8	1,8
райони								
Бродівський	15,7	18,7	21,8	21,3	21,6	22,8	24,1	26,4
Буський	9,1	23,7	17,4	18,3	18,3	20,0	18,5	19,0
Городоцький	15,9	24,6	24,1	23,8	25,3	25,4	25,1	24,7
Дрогобицький	23,5	28,0	29,2	30,1	31,1	30,5	29,6	30,2
Жидачівський	22,4	26,9	29,4	29,6	31,2	31,2	29,2	27,9
Жовківський	32,1	38,3	40,1	40,7	39,6	39,3	39,5	39,1
Золочівський	17,1	22,0	16,2	15,5	15,5	15,8	17,9	17,1
Кам'янка-Бузький	11,5	25,1	30,8	28,5	27,9	27,5	26,1	26,9
Миколаївський	9,9	11,8	11,7	12,4	12,9	12,1	12,3	12,9
Мостиський	21,7	32,0	30,4	29,8	30,0	30,5	26,7	26,2
Перемишлянський	27,0	29,3	30,5	30,1	30,2	29,7	27,6	27,2
Пустомитівський	27,9	30,5	32,4	32,7	32,9	34,3	32,8	32,8
Радехівський	14,8	36,7	33,2	31,9	31,9	31,0	26,8	26,8
Самбірський	19,1	27,7	31,8	32,6	32,5	31,9	32,6	32,8
Сколівський	12,3	12,2	12,2	12,2	12,2	12,2	12,2	12,1
Сокальський	21,9	32,9	31,3	31,0	31,8	35,5	33,7	34,2
Старосамбірський	28,3	30,9	31,5	31,5	31,8	32,2	31,9	31,3
Стрийський	15,7	22,2	19,2	18,6	19,1	19,0	18,9	19,1
Турківський	13,6	13,7	13,6	13,6	13,7	13,6	13,6	13,6
Яворівський	26,1	29,3	29,9	30,3	31,8	31,9	31,6	33,1

¹ Див. зноску до табл. 2.1.

2.8. Питома вага ріллі сільськогосподарських підприємств і громадян до господарств усіх категорій

(на кінець року; відсотків)

	Сільськогосподарські підприємства, включаючи фермерські						Громадяни					
	2000	2009	2010	2011	2012	2013	2000	2009	2010	2011	2012	2013
Всього по області	49	28	28	27	29	28	51	72	72	73	71	72
Міста обласного значення	14	15	15	14	14	14	86	85	85	86	86	86
райони												
Бродівський	63	46	45	42	39	33	37	54	55	58	61	67
Буський	71	40	40	34	40	38	29	60	60	66	60	62
Городоцький	55	29	24	25	26	27	45	71	76	75	74	73
Дрогобицький	37	16	13	15	17	15	63	84	87	85	83	85
Жидачівський	50	24	20	20	25	28	50	76	80	80	75	72
Жовківський	42	25	27	28	27	28	58	75	73	72	73	72
Золочівський	62	60	70	61	56	58	38	40	30	39	44	42
Кам'янка-Бузький	71	26	27	28	32	30	29	74	73	72	68	70
Миколаївський	54	40	37	41	39	36	46	60	63	59	61	64
Мостиський	44	18	17	15	26	28	56	82	83	85	74	72
Перемишлянський	26	10	10	10	17	17	74	90	90	90	83	83
Пустомитівський	38	28	28	25	28	28	62	72	72	75	72	72
Радехівський	69	27	28	30	38	37	31	73	72	70	62	63
Самбірський	53	21	21	23	21	21	47	79	79	77	79	79
Сколівський	2	0	0	0	0	0	98	100	100	100	100	100
Сокальський	69	50	38	42	45	44	31	50	62	58	55	56
Старосамбірський	18	9	8	7	8	10	82	91	92	93	92	90
Стрийський	49	39	37	38	38	37	51	61	63	62	62	63
Турківський	1	0	0	0	0	0	99	100	100	100	100	100
Яворівський	35	14	10	10	10	6	65	86	90	90	90	94

2.9. Продукція сільського господарства у господарствах усіх категорій

(у постійних цінах 2010 року; млн.грн.)

	Всього		Рослинництва		Тваринництва	
	2012	2013	2012	2013	2012	2013
Всього по області	8753,4	8813,3	5200,3	5135,9	3553,1	3677,4
Міста обласного значення	95,5	93,2	82,7	80,1	12,8	13,1
райони						
Бродівський	463,4	447,9	298,2	278,0	165,2	169,9
Буський	410,2	397,3	248,3	231,5	161,9	165,8
Городоцький	389,3	405,2	273,1	282,9	116,2	122,3
Дрогобицький	370,0	364,6	217,8	211,4	152,2	153,2
Жидачівський	456,6	460,3	274,1	260,4	182,5	199,9
Жовківський	637,5	639,0	430,3	430,9	207,2	208,1
Золочівський	530,3	558,8	363,7	386,5	166,6	172,3
Кам'янка-Бузький	468,8	430,6	348,6	310,0	120,2	120,6
Миколаївський	331,3	343,2	138,7	125,8	192,6	217,4
Мостиський	337,1	335,9	225,4	223,9	111,7	112,0
Перемишлянський	351,2	369,1	189,5	200,3	161,7	168,8
Пустомитівський	654,3	659,1	416,3	407,4	238,0	251,7
Радехівський	441,3	420,0	297,1	277,6	144,2	142,4
Самбірський	449,7	469,1	230,4	237,7	219,3	231,4
Сколівський	135,6	135,4	45,0	44,0	90,6	91,4
Сокальський	708,1	745,3	448,5	480,4	259,6	264,9
Старосамбірський	313,0	309,3	161,1	156,3	151,9	153,0
Стрийський	500,4	525,4	179,6	185,6	320,8	339,8
Турківський	234,4	233,6	56,8	55,0	177,6	178,6
Яворівський	475,4	471,0	275,1	270,2	200,3	200,8

2.10. Структура продукції сільського господарства за категоріями господарств у 2013 році

(відсотків)

	Всього		Рослинництва		Тваринництва	
	сільсько-господарські підприємства	господарства населення	сільсько-господарські підприємства	господарства населення	сільсько-господарські підприємства	господарства населення
Всього по області	32,9	67,1	36,1	63,9	28,4	71,6
Міста обласного значення	38,7	61,3	44,8	55,2	1,3	98,7
райони						
Бродівський	38,6	61,4	50,1	49,9	19,8	80,2
Буський	44,3	55,7	53,1	46,9	32,1	67,9
Городоцький	24,5	75,5	26,6	73,4	19,5	80,5
Дрогобицький	13,5	86,5	13,7	86,3	13,0	87,0
Жидачівський	46,6	53,4	54,9	45,1	35,7	64,3
Жовківський	16,1	83,9	14,2	85,8	19,9	80,1
Золочівський	50,6	49,4	58,3	41,7	33,4	66,6
Кам'янка-Бузький	40,4	59,6	51,6	48,4	11,9	88,1
Миколаївський	47,6	52,4	39,1	60,9	52,5	47,5
Мостиський	22,5	77,5	31,4	68,6	4,7	95,3
Перемишлянський	27,2	72,8	40,5	59,5	11,4	88,6
Пустомитівський	30,4	69,6	15,6	84,4	54,4	45,6
Радохівський	37,3	62,7	50,6	49,4	11,3	88,7
Самбірський	39,3	60,7	47,5	52,5	30,9	69,1
Сколівський	0,0	100,0	0,1	99,9	0,0	100,0
Сокальський	38,9	61,1	49,1	50,9	20,4	79,6
Старосамбірський	4,4	95,6	6,9	93,1	1,9	98,1
Стрийський	62,5	37,5	45,8	54,2	71,6	28,4
Турківський	0,1	99,9	0,4	99,6	0,0	100,0
Яворівський	16,6	83,4	4,6	95,4	32,8	67,2

2.11. Питома вага районів у загальному обсязі виробництва сільськогосподарської продукції

(відсотків)

	Всього		Рослинництва		Тваринництва	
	2012	2013	2012	2013	2012	2013
Всього по області	100,0	100,0	100,0	100,0	100,0	100,0
Міста обласного значення	1,08	1,05	1,60	1,56	0,36	0,37
райони						
Бродівський	5,29	5,08	5,73	5,41	4,65	4,62
Буський	4,69	4,51	4,77	4,51	4,56	4,50
Городоцький	4,45	4,60	5,25	5,51	3,27	3,33
Дрогобицький	4,23	4,14	4,19	4,12	4,28	4,17
Жидачівський	5,22	5,22	5,27	5,07	5,14	5,43
Жовківський	7,28	7,25	8,27	8,39	5,83	5,66
Золочівський	6,06	6,34	6,99	7,52	4,69	4,69
Кам'янка-Бузький	5,36	4,89	6,70	6,03	3,38	3,28
Миколаївський	3,78	3,89	2,67	2,45	5,42	5,91
Мостиський	3,85	3,81	4,34	4,36	3,14	3,05
Перемишлянський	4,01	4,19	3,65	3,90	4,55	4,59
Пустомитівський	7,47	7,48	8,01	7,93	6,70	6,84
Радехівський	5,04	4,77	5,71	5,40	4,06	3,87
Самбірський	5,14	5,32	4,43	4,63	6,17	6,29
Сколівський	1,55	1,54	0,87	0,86	2,55	2,48
Сокальський	8,09	8,46	8,62	9,35	7,31	7,20
Старосамбірський	3,58	3,51	3,10	3,05	4,27	4,16
Стрийський	5,72	5,96	3,45	3,62	9,03	9,24
Турківський	2,68	2,65	1,09	1,07	5,00	4,86
Яворівський	5,43	5,34	5,29	5,26	5,64	5,46

2.12. Продукція сільського господарства у розрахунку на одну особу

(у постійних цінах 2010 року; грн.)

	Всього		Рослинництва		Тваринництва	
	2012	2013	2012	2013	2012	2013
Всього по області	3445	3470	2047	2022	1398	1448
Міста обласного значення	84	82	73	71	11	12
райони						
Бродівський	7709	7478	4960	4642	2749	2836
Буський	8849	8581	5356	5000	3493	3581
Городоцький	5616	5851	3940	4085	1676	1766
Дрогобицький	4966	4893	2923	2837	2043	2056
Жидачівський	6449	6565	3872	3714	2577	2851
Жовківський	5829	5832	3934	3933	1895	1899
Золочівський	7587	8010	5204	5540	2383	2470
Кам'янка-Бузький	8169	7508	6074	5404	2095	2104
Миколаївський	5240	5437	2193	1993	3047	3444
Мостиський	5876	5860	3930	3906	1946	1954
Перемишлянський	8792	9309	4745	5052	4047	4257
Пустомитівський	5778	5780	3676	3573	2102	2207
Радехівський	9095	8686	6123	5741	2972	2945
Самбірський	6479	6784	3320	3437	3159	3347
Сколівський	2858	2845	949	924	1909	1921
Сокальський	7567	7983	4793	5145	2774	2838
Старосамбірський	4002	3954	2060	1998	1942	1956
Стрийський	8061	8466	2894	2990	5167	5476
Турківський	4663	4653	1131	1096	3532	3557
Яворівський	3838	3787	2221	2173	1617	1614

2.13. Розподіл сільськогосподарських підприємств (крім малих) за формами господарювання та наявність у них сільськогосподарських угідь у 2013 році

	Кількість сільськогосподарських підприємств	З них					Наявність сільськогосподарських угідь	У тому числі ріллі
		господарських товариств	приватних підприємств (включаючи фермерські)	виробничих кооперативів	міжгосподарських та інших	державних		
							тис.га	
Всього по області	186	116	62	3	–	5	283,6	273,9
Міста обласного значення	7	7	–	–	–	–	22,3	21,5
райони								
Бродівський	14	8	5	1	–	–	21,2	21,2
Буський	8	5	2	1	–	–	38,5	38,5
Городоцький	8	6	2	–	–	–	3,1	3,1
Дрогобицький	9	9	–	–	–	–	4,7	4,4
Жидачівський	14	11	2	–	–	1	19,5	18,4
Жовківський	13	10	3	–	–	–	4,9	4,7
Золочівський	15	7	8	–	–	–	15,7	15,7
Кам'янка-Бузький	10	6	3	–	–	1	30,7	30,2
Миколаївський	7	5	2	–	–	–	8,8	8,8
Мостиський	10	8	2	–	–	–	11,2	11,2
Перемишлянський	7	4	3	–	–	–	8,2	8,2
Пустомитівський	15	7	6	–	–	2	20,7	19,0
Радехівський	13	8	4	–	–	1	42,2	37,2
Самбірський	4	1	3	–	–	–	2,0	2,0
Сколівський	–	–	–	–	–	–	–	–
Сокальський	18	8	10	–	–	–	16,1	16,0
Старосамбірський	3	1	1	1	–	–	0,5	0,5
Стрийський	7	3	4	–	–	–	12,3	12,3
Турківський	–	–	–	–	–	–	–	–
Яворівський	4	2	2	–	–	–	1,0	1,0

2.14. Середньорічна чисельність працівників, які зайняті у виробництві продукції рослинництва і тваринництва сільськогосподарських підприємств (крім малих)

(тис. осіб)

	2000	2005	2008	2009	2010	2011	2012	2013
Всього по області	52,3	15,8	9,2	8,3	7,1	6,5	6,0	6,2
Міста обласного значення	0,4	0,4	1,0	0,5	0,5	0,4	0,5	0,5
райони								
Бродівський	4,0	1,8	1,0	0,9	0,8	0,6	0,5	0,5
Буський	2,2	0,9	0,6	0,9	0,7	0,8	0,4	0,6
Городоцький	3,4	0,4	0,1	0,1	0,1	0,1	0,1	0,1
Дрогобицький	1,8	1,0	0,6	0,5	0,5	0,3	0,3	0,2
Жидачівський	2,8	0,9	0,3	0,3	0,2	0,2	0,2	0,3
Жовківський	2,8	0,7	0,7	0,7	0,5	0,4	0,2	0,3
Золочівський	3,9	1,1	0,6	0,4	0,4	0,4	0,3	0,2
Кам'янка-Бузький	3,3	0,9	0,3	0,4	0,4	0,3	0,4	0,5
Миколаївський	2,1	0,7	0,3	0,2	0,1	0,1	0,1	0,1
Мостиський	2,3	0,6	0,2	0,1	0,1	0,1	0,1	0,1
Перемишлянський	1,3	0,3	0,1	0,1	0,1	0,1	0,1	0,1
Пустомитівський	1,8	0,7	0,8	0,8	0,8	0,7	0,8	0,8
Радехівський	4,6	1,0	0,4	0,4	0,4	0,7	0,7	0,8
Самбірський	4,3	1,0	0,3	0,3	0,1	0,1	0,0	0,0
Сколівський	0,0	–	–	–	–	–	–	–
Сокальський	6,4	2,2	1,4	1,2	0,9	0,8	0,8	0,7
Старосамбірський	1,0	0,2	0,0	0,1	0,0	0,0	0,0	0,0
Стрийський	1,5	0,5	0,3	0,3	0,4	0,3	0,4	0,3
Турківський	–	–	–	–	–	–	–	–
Яворівський	2,4	0,5	0,2	0,1	0,1	0,1	0,1	0,1

2.15. Рентабельність від реалізації продукції сільськогосподарськими підприємствами (крім малих)

(відсотків)

	Сільського господарства		Рослинництва		Тваринництва	
	2012	2013	2012	2013	2012	2013
Всього по області	2,2	36,9	4,6	46,5	-4,9	4,8
Міста обласного значення	1,6	489,4	2,1	688,2	0,9	6,0
райони						
Бродівський	7,5	-2,7	9,8	-2,2	-9,4	-5,7
Буський	0,1	-4,4	0,2	-4,3	-35,5	-49,7
Городоцький	4,6	0,2	28,1	0,2	-1,1	0,2
Дрогобицький	-8,9	6,0	-1,3	-0,9	-10,2	9,5
Жидачівський	11,3	-1,5	9,3	-7,7	30,1	46,1
Жовківський	5,6	3,7	14,1	-2,2	-13,3	6,0
Золочівський	-4,4	-29,3	-3,7	-27,8	-24,7	-53,9
Кам'янка-Бузький	-16,1	-12,1	-16,9	-12,6	2,9	1,6
Миколаївський	-13,2	3,6	-13,7	3,7	5,6	-5,3
Мостиський	6,8	-7,6	8,1	-7,9	-0,1	-1,4
Перемишлянський	17,6	15,0	19,9	17,8	0,2	-11,9
Пустомитівський	33,1	11,2	34,5	13,6	19,0	5,2
Радехівський	17,0	0,4	21,2	0,7	-5,3	-1,8
Самбірський	-9,9	-20,5	9,7	-22,7	-19,4	-6,0
Сколівський	–	–	–	–	–	–
Сокальський	13,2	2,6	17,3	4,8	2,2	-2,2
Старосамбірський	16,3	2,0	18,5	0,3	14,0	4,7
Стрийський	-8,1	-0,2	-3,1	-19,6	-9,6	4,7
Турківський	–	–	–	–	–	–
Яворівський	-5,6	13,6	15,2	-4,9	-5,9	13,9

РОСЛИННИЦТВО

2.16. Уся посівна площа

(тис.га)

	Усі категорії господарств							
	2000	2005	2008	2009	2010	2011	2012	2013
Всього по області	704,5	580,9	549,3	552,1	540,9	563,4	596,9	621,0
Міста обласного значення	3,2	2,4	2,2	2,2	2,1	2,2	2,2	2,2
райони								
Бродівський	38,5	34,9	34,7	33,9	34,8	36,7	37,9	38,1
Буський	31,3	28,1	27,9	26,3	27,4	28,3	29,7	30,5
Городоцький	33,2	27,2	23,1	23,4	23,0	24,8	27,3	29,4
Дрогобицький	35,5	29,3	22,7	23,6	23,6	24,9	25,4	25,9
Жидачівський	35,1	28,5	32,4	32,5	26,2	29,9	36,0	38,7
Жовківський	53,0	48,3	43,7	42,3	42,1	42,8	42,8	43,2
Золочівський	37,9	32,4	42,6	40,4	39,7	42,7	41,7	45,6
Кам'янка-Бузький	40,1	31,1	26,0	26,7	27,4	30,0	31,9	32,5
Миколаївський	19,2	15,3	14,1	16,9	16,4	16,0	17,8	18,6
Мостиський	37,0	28,2	26,6	26,4	26,6	27,7	30,6	32,3
Перемишлянський	33,5	23,0	21,1	21,2	18,5	18,8	23,6	23,8
Пустомитівський	34,1	36,8	33,0	32,8	31,1	30,4	33,6	33,5
Радехівський	44,1	29,1	30,1	33,3	33,8	35,7	39,3	41,7
Самбірський	40,2	29,2	21,0	22,3	22,9	22,9	26,9	29,5
Сколівський	12,7	11,6	10,0	10,2	10,1	10,1	10,1	10,0
Сокальський	67,3	51,0	55,9	54,7	53,7	56,4	55,5	59,2
Старосамбірський	29,7	23,7	21,0	20,8	20,7	20,6	20,7	20,9
Стрийський	26,9	21,9	16,6	19,0	18,7	20,8	21,9	22,8
Турківський	13,5	18,4	17,2	17,0	16,9	15,0	15,0	15,0
Яворівський	38,5	30,5	27,4	26,2	25,2	26,7	27,0	27,6

	У т.ч. сільськогосподарські підприємства							
	2000	2005	2008	2009	2010	2011	2012	2013
Всього по області	393,5	225,4	228,8	234,9	221,1	242,6	274,3	300,9
Міста обласного значення	1,2	0,1	0,1	0,1	0,0	0,0	0,0	0,0
райони								
Бродівський	26,6	21,3	21,5	20,6	20,8	22,3	23,8	24,1
Буський	22,4	16,8	18,0	16,5	17,2	18,3	19,7	20,7
Городоцький	21,3	9,4	8,5	8,7	8,3	8,7	11,1	13,0
Дрогобицький	12,5	6,0	5,1	5,9	5,6	5,5	6,0	6,7
Жидачівський	22,5	13,5	18,1	18,3	12,7	17,7	23,8	26,6
Жовківський	23,5	15,3	14,3	13,5	13,2	13,8	13,6	13,3
Золочівський	27,8	20,4	31,0	28,8	28,2	31,1	30,1	34,1
Кам'янка-Бузький	27,8	16,2	12,3	12,5	12,5	14,8	16,5	17,8
Миколаївський	12,4	7,1	6,7	9,4	9,0	8,2	9,9	11,0
Мостиський	21,0	7,0	6,6	6,6	7,1	8,0	11,1	14,0
Перемишлянський	15,2	4,3	6,4	7,4	4,2	4,4	9,4	10,1
Пустомитівський	15,9	12,2	10,7	11,8	9,2	9,0	12,2	11,8
Радехівський	32,8	13,8	15,1	18,6	18,5	21,1	24,3	26,8
Самбірський	22,6	15,5	8,5	10,3	11,1	11,3	15,3	17,9
Сколівський	0,2	0,0	0,0	0,0	0,0	0,0	0,0	0,0
Сокальський	50,6	30,1	33,1	31,4	30,7	32,8	30,9	34,4
Старосамбірський	5,8	2,7	2,4	2,5	2,4	2,5	2,5	2,8
Стрийський	16,5	7,6	5,0	7,7	7,3	9,4	10,4	11,7
Турківський	0,2	0,1	0,1	0,1	0,1	0,0	0,0	0,0
Яворівський	14,7	6,0	5,3	4,2	3,0	3,7	3,7	4,1

	У т.ч. господарства населення							
	2000	2005	2008	2009	2010	2011	2012	2013
Всього по області	311,0	355,5	320,5	317,2	319,8	320,8	322,6	320,1
Міста обласного значення	2,0	2,3	2,1	2,1	2,1	2,2	2,2	2,2
райони								
Бродівський	11,9	13,5	13,2	13,3	14,0	14,4	14,1	14,0
Буський	8,9	11,3	9,9	9,8	10,2	10,0	10,0	9,8
Городоцький	11,9	17,9	14,6	14,7	14,7	16,1	16,2	16,4
Дрогобицький	23,0	23,3	17,6	17,7	18,0	19,4	19,4	19,2
Жидачівський	12,6	15,0	14,3	14,2	13,5	12,2	12,2	12,1
Жовківський	29,5	33,0	29,4	28,8	28,8	29,0	29,2	29,9
Золочівський	10,1	12,0	11,6	11,6	11,5	11,6	11,6	11,5
Кам'янка-Бузький	12,3	15,0	13,7	14,2	14,9	15,2	15,4	14,7
Миколаївський	6,8	8,2	7,4	7,5	7,4	7,8	7,9	7,6
Мостиський	16,0	21,2	20,0	19,8	19,6	19,7	19,5	18,3
Перемишлянський	18,3	18,7	14,7	13,8	14,3	14,4	14,2	13,7
Пустомитівський	18,2	24,5	22,3	21,0	22,0	21,4	21,4	21,7
Радехівський	11,3	15,4	15,0	14,7	15,3	14,6	15,0	14,9
Самбірський	17,6	13,6	12,5	12,0	11,8	11,6	11,6	11,6
Сколівський	12,5	11,6	10,0	10,2	10,1	10,1	10,1	10,0
Сокальський	16,7	20,9	22,8	23,3	23,0	23,6	24,6	24,8
Старосамбірський	23,9	21,0	18,6	18,3	18,2	18,1	18,2	18,1
Стрийський	10,4	14,2	11,6	11,3	11,4	11,4	11,5	11,1
Турківський	13,3	18,3	17,1	16,9	16,8	15,0	15,0	15,0
Яворівський	23,8	24,6	22,1	22,0	22,2	23,0	23,3	23,5

2.17. Посівна площа зернових і зернобобових культур

(тис.га)

	Усі категорії господарств							
	2000	2005	2008	2009	2010	2011	2012	2013
Всього по області	267,0	272,2	274,4	273,1	250,0	266,3	289,7	302,9
Міста обласного значення	0,6	0,2	0,1	0,2	0,1	0,1	0,1	0,1
райони								
Бродівський	17,8	18,8	19,4	17,6	18,0	17,5	19,5	21,8
Буський	15,5	18,0	19,4	17,9	18,4	19,2	19,9	17,8
Городоцький	12,4	15,1	14,0	13,9	12,7	14,6	16,3	18,3
Дрогобицький	7,4	8,1	8,9	9,0	8,9	8,2	8,4	10,3
Жидачівський	13,6	14,5	17,8	18,0	12,6	15,4	19,0	20,2
Жовківський	18,7	20,6	20,4	19,2	20,3	19,0	19,5	21,3
Золочівський	21,0	20,6	23,9	28,9	20,5	24,3	25,5	26,6
Кам'янка-Бузький	14,9	15,5	13,5	14,9	13,4	15,3	14,5	16,5
Миколаївський	8,2	7,5	6,2	5,8	6,9	6,6	8,3	9,4
Мостиський	14,3	11,6	12,1	12,0	10,2	13,3	15,0	15,3
Перемишлянський	14,1	12,7	10,5	10,2	8,9	9,5	10,7	11,1
Пустомитівський	15,4	16,9	15,2	14,5	12,0	11,3	12,9	13,5
Радехівський	20,8	18,9	21,0	20,8	21,3	23,8	25,1	24,7
Самбірський	15,5	13,1	11,1	10,5	10,6	10,6	11,9	12,1
Сколівський	0,7	0,6	0,4	0,3	0,3	0,4	0,4	0,3
Сокальський	28,0	28,7	34,8	33,6	28,9	31,9	34,3	33,6
Старосамбірський	8,3	7,3	6,3	6,6	6,3	6,3	7,0	6,5
Стрийський	6,8	10,0	6,4	6,7	8,3	7,1	9,5	10,3
Турківський	2,2	1,6	1,6	1,6	1,5	1,4	1,4	1,3
Яворівський	10,8	11,9	11,4	10,9	9,9	10,5	10,5	11,9

	У т.ч. сільськогосподарські підприємства							
	2000	2005	2008	2009	2010	2011	2012	2013
Всього по області	193,2	148,9	155,9	157,2	132,0	146,7	170,1	182,7
Міста обласного значення	0,6	0,0	0,0	0,1	0,0	0,0	0,0	0,0
райони								
Бродівський	14,1	12,8	13,2	11,5	11,8	11,0	13,0	15,3
Буський	12,2	11,9	13,5	12,1	12,2	13,2	14,0	11,9
Городоцький	9,9	7,7	6,9	6,6	4,9	6,7	8,7	10,3
Дрогобицький	4,5	2,7	3,0	3,6	3,3	2,6	2,5	4,4
Жидачівський	11,3	9,8	13,7	14,1	9,1	12,0	15,7	16,8
Жовківський	11,3	8,9	8,8	7,6	8,7	7,4	7,8	9,3
Золочівський	17,4	16,1	19,2	24,2	15,9	19,8	20,7	21,8
Кам'янка-Бузький	11,6	9,5	7,4	8,7	5,9	7,3	6,4	8,6
Миколаївський	6,7	4,5	3,7	3,4	4,6	4,1	5,7	6,7
Мостиський	10,5	4,6	4,9	5,0	2,9	6,2	7,3	8,3
Перемишлянський	6,4	3,2	3,6	4,0	2,7	2,6	5,5	5,9
Пустомитівський	9,7	9,6	8,4	8,8	6,0	5,5	7,1	7,4
Радехівський	16,9	9,3	10,9	11,0	10,8	13,9	14,7	14,3
Самбірський	12,1	8,2	6,5	5,9	6,4	6,1	7,9	8,1
Сколівський	0,1	–	–	–	–	–	0,0	0,0
Сокальський	23,6	20,0	23,6	21,8	17,5	20,1	21,8	20,8
Старосамбірський	2,9	1,7	1,6	1,9	1,7	1,7	2,1	1,5
Стрийський	5,1	4,8	3,3	3,8	5,6	4,5	7,2	8,0
Турківський	0,0	0,0	–	–	–	0,0	0,0	0,0
Яворівський	6,3	3,6	3,7	3,1	2,0	2,0	2,0	3,3

	У т.ч. господарства населення							
	2000	2005	2008	2009	2010	2011	2012	2013
Всього по області	73,8	123,3	118,5	115,9	118,0	119,6	119,6	120,2
Міста обласного значення	0,0	0,1	0,1	0,1	0,1	0,1	0,1	0,1
райони								
Бродівський	3,7	6,0	6,2	6,1	6,2	6,5	6,5	6,5
Буський	3,3	6,1	5,9	5,8	6,2	6,0	5,9	5,9
Городоцький	2,5	7,4	7,1	7,3	7,8	7,9	7,6	8,0
Дрогобицький	2,9	5,4	5,9	5,4	5,5	5,6	5,9	5,9
Жидачівський	2,3	4,7	4,1	3,9	3,5	3,4	3,3	3,4
Жовківський	7,4	11,7	11,6	11,6	11,6	11,6	11,7	12,0
Золочівський	3,6	4,5	4,7	4,7	4,6	4,5	4,8	4,8
Кам'янка-Бузький	3,3	6,0	6,1	6,2	7,5	8,0	8,1	7,9
Миколаївський	1,5	3,0	2,5	2,4	2,4	2,5	2,6	2,7
Мостиський	3,8	7,0	7,2	7,0	7,2	7,1	7,7	7,0
Перемишлянський	7,7	9,5	6,9	6,2	6,1	6,9	5,2	5,2
Пустомитівський	5,7	7,3	6,8	5,7	6,0	5,8	5,8	6,1
Радехівський	3,9	9,7	10,1	9,8	10,5	9,9	10,4	10,4
Самбірський	3,4	4,9	4,6	4,6	4,2	4,5	4,0	4,0
Сколівський	0,6	0,6	0,4	0,3	0,3	0,4	0,4	0,3
Сокальський	4,4	8,7	11,2	11,8	11,4	11,8	12,5	12,8
Старосамбірський	5,4	5,7	4,7	4,7	4,7	4,6	4,9	5,0
Стрийський	1,7	5,2	3,1	2,9	2,8	2,6	2,3	2,3
Турківський	2,2	1,6	1,6	1,6	1,5	1,4	1,4	1,3
Яворівський	4,5	8,2	7,7	7,8	7,9	8,5	8,5	8,6

2.18. Посівна площа технічних культур

(тис.га)

	Усі категорії господарств							
	2000	2005	2008	2009	2010	2011	2012	2013
Всього по області	48,0	35,4	45,3	49,2	64,4	68,9	79,9	98,5
Міста обласного значення	0,1	0,0	0,0	0,0	0,0	0,0	0,0	0,0
райони								
Бродівський	3,1	6,2	5,6	5,8	5,7	8,3	7,4	6,0
Буський	3,8	1,9	3,7	3,2	4,4	4,4	5,1	8,1
Городоцький	2,2	1,2	1,4	1,7	2,8	1,5	1,9	2,2
Дрогобицький	0,8	0,1	0,2	0,2	0,5	1,2	2,0	1,2
Жидачівський	3,3	2,2	3,9	3,4	2,6	4,4	6,9	8,6
Жовківський	3,8	2,8	2,1	2,4	1,6	3,3	2,6	1,8
Золочівський	3,6	3,5	11,1	3,9	11,8	10,8	9,1	12,2
Кам'янка-Бузький	4,2	2,5	2,7	2,1	5,0	5,7	8,8	8,4
Миколаївський	1,4	0,9	0,3	4,0	2,2	0,5	1,2	2,3
Мостиський	1,9	0,9	0,7	0,5	3,2	0,6	3,2	5,2
Перемишлянський	3,3	1,2	0,9	1,1	0,7	1,2	3,3	4,0
Пустомитівський	1,8	1,5	0,4	1,5	1,5	1,6	2,8	2,6
Радехівський	3,2	1,6	2,7	5,9	5,7	4,9	7,6	10,2
Самбірський	2,1	2,2	1,1	3,1	3,7	4,2	6,7	9,3
Сколівський	–	–	–	–	–	–	–	–
Сокальський	6,6	5,6	6,2	6,5	11,1	10,6	7,4	12,0
Старосамбірський	0,8	0,3	0,3	0,3	0,2	0,1	0,1	0,7
Стрийський	0,9	0,2	1,1	3,2	1,2	4,4	2,6	3,3
Турківський	–	–	–	–	–	–	–	–
Яворівський	1,1	0,6	0,9	0,4	0,5	1,2	1,2	0,4

	У т.ч. сільськогосподарські підприємства							
	2000	2005	2008	2009	2010	2011	2012	2013
Всього по області	37,2	24,5	40,8	47,7	62,7	67,4	78,6	97,6
Міста обласного значення	0,1	–	0,0	–	–	–	–	–
райони								
Бродівський	2,4	5,4	5,2	5,6	5,5	8,1	7,2	5,9
Буський	3,1	1,5	3,4	3,1	4,3	4,4	5,1	8,1
Городоцький	1,8	0,4	1,2	1,7	2,8	1,4	1,9	2,2
Дрогобицький	0,8	0,0	0,2	0,2	0,5	1,2	2,0	1,2
Жидачівський	2,8	1,5	3,5	3,3	2,5	4,3	6,8	8,6
Жовківський	2,6	1,7	1,9	2,4	1,5	3,2	2,4	1,6
Золочівський	2,9	3,0	10,7	3,7	11,7	10,7	9,0	12,1
Кам'янка-Бузький	3,5	1,4	2,3	2,0	4,9	5,6	8,7	8,3
Миколаївський	1,1	0,7	0,2	3,9	2,1	0,5	1,2	2,3
Мостиський	1,4	0,3	0,6	0,5	3,2	0,6	3,2	5,2
Перемишлянський	2,3	0,7	0,6	1,0	0,6	1,1	3,3	4,0
Пустомитівський	1,1	0,8	0,2	1,4	1,4	1,5	2,8	2,6
Радехівський	2,0	0,9	2,3	5,7	5,5	4,8	7,5	10,2
Самбірський	2,0	1,8	1,1	3,1	3,7	4,2	6,7	9,3
Сколівський	–	–	–	–	–	–	–	–
Сокальський	4,9	3,9	5,2	6,2	10,7	10,1	6,9	11,6
Старосамбірський	0,6	0,0	0,3	0,3	0,2	0,1	0,1	0,7
Стрийський	0,9	0,1	1,1	3,2	1,1	4,4	2,6	3,3
Турківський	–	–	–	–	–	–	–	–
Яворівський	0,9	0,4	0,8	0,4	0,5	1,2	1,2	0,4

	У т.ч. господарства населення							
	2000	2005	2008	2009	2010	2011	2012	2013
Всього по області	10,8	10,9	4,5	1,5	1,7	1,5	1,3	0,9
Міста обласного значення	–	–	0,0	0,0	0,0	0,0	0,0	0,0
райони								
Бродівський	0,7	0,8	0,4	0,2	0,2	0,2	0,2	0,1
Буський	0,7	0,4	0,3	0,1	0,1	0,0	0,0	0,0
Городоцький	0,4	0,8	0,2	0,0	0,0	0,1	–	–
Дрогобицький	0,0	0,1	–	–	–	–	–	–
Жидачівський	0,5	0,7	0,4	0,1	0,1	0,1	0,1	0,0
Жовківський	1,2	1,1	0,2	0,0	0,1	0,1	0,2	0,2
Золочівський	0,7	0,5	0,4	0,2	0,1	0,1	0,1	0,1
Кам'янка-Бузький	0,7	1,0	0,4	0,1	0,1	0,1	0,1	0,1
Миколаївський	0,3	0,2	0,1	0,1	0,0	0,0	0,0	0,0
Мостиський	0,5	0,6	0,1	0,0	–	–	–	–
Перемишлянський	1,0	0,5	0,3	0,1	0,1	0,1	0,0	–
Пустомитівський	0,7	0,7	0,2	0,1	0,1	0,1	0,0	0,0
Радехівський	1,2	0,7	0,4	0,2	0,2	0,1	0,1	0,0
Самбірський	0,1	0,4	0,0	0,0	0,0	–	0,0	–
Сколівський	–	–	–	–	–	–	–	–
Сокальський	1,7	1,7	1,0	0,3	0,5	0,5	0,5	0,4
Старосамбірський	0,2	0,3	0,0	0,0	–	–	0,0	–
Стрийський	0,0	0,2	0,0	0,0	0,1	0,0	0,0	0,0
Турківський	–	–	–	–	–	–	–	–
Яворівський	0,2	0,2	0,1	0,0	0,0	0,0	–	–

2.19. Площа посадки картоплі

(тис.га)

	Усі категорії господарств							
	2000	2005	2008	2009	2010	2011	2012	2013
Всього по області	106,0	99,7	92,4	95,5	95,1	96,5	97,1	94,6
Міста обласного значення	1,5	1,7	1,4	1,4	1,4	1,4	1,4	1,4
райони								
Бродівський	4,1	3,3	3,5	3,6	3,7	3,9	3,7	3,6
Буський	3,8	2,7	2,6	2,6	2,6	2,8	2,9	2,8
Городоцький	5,4	5,0	4,6	4,6	4,5	4,9	5,3	5,2
Дрогобицький	6,6	7,6	6,4	6,5	6,3	6,4	6,5	6,5
Жидачівський	5,4	5,1	4,8	5,0	4,5	4,1	4,0	3,9
Жовківський	8,2	7,8	7,3	7,7	7,6	7,7	7,9	8,0
Золочівський	3,4	3,9	3,8	4,0	3,8	4,0	3,8	3,9
Кам'янка-Бузький	5,2	4,3	4,8	5,2	5,3	5,7	5,3	4,6
Миколаївський	3,6	3,3	3,1	3,1	3,2	3,2	3,2	2,7
Мостиський	4,4	4,2	3,9	4,1	4,2	4,2	4,6	4,1
Перемишлянський	4,6	3,7	3,2	3,2	3,3	3,2	3,7	3,5
Пустомитівський	7,6	8,2	7,3	7,8	8,1	8,2	8,6	8,2
Радехівський	4,2	2,4	2,9	3,1	3,2	3,2	3,4	3,5
Самбірський	5,7	4,8	4,4	4,4	4,4	4,2	4,3	4,3
Сколівський	3,5	3,1	2,0	2,1	2,1	2,1	2,1	2,1
Сокальський	6,5	5,6	6,5	6,8	6,7	6,6	6,7	6,5
Старосамбірський	6,3	6,3	5,7	5,8	5,7	5,7	5,4	5,6
Стрийський	5,4	5,4	4,2	4,4	4,4	4,3	3,9	3,8
Турківський	3,3	3,1	2,8	2,8	2,8	2,6	2,5	2,5
Яворівський	7,3	8,2	7,2	7,3	7,3	8,1	7,9	7,9

	У т.ч сільськогосподарські підприємства							
	2000	2005	2008	2009	2010	2011	2012	2013
Всього по області	1,4	0,8	1,8	2,0	2,3	2,9	3,2	2,0
Міста обласного значення	0,0	0,0	0,0	0,0	0,0	0,0	0,0	0,0
райони								
Бродівський	0,0	0,0	0,0	0,0	0,0	0,0	0,0	0,0
Буський	0,0	0,0	0,0	0,0	0,0	0,1	0,2	0,1
Городоцький	0,1	0,0	0,0	0,0	0,0	0,0	0,0	0,0
Дрогобицький	0,1	0,0	0,0	0,0	0,0	0,0	0,0	0,0
Жидачівський	0,1	0,1	0,1	0,1	0,1	0,2	0,1	0,2
Жовківський	0,3	0,2	0,2	0,2	0,2	0,2	0,2	0,2
Золочівський	0,0	0,0	0,0	0,0	0,0	0,0	0,0	0,0
Кам'янка-Бузький	0,2	0,0	0,9	1,2	1,2	1,6	1,3	0,9
Миколаївський	0,1	0,0	0,2	0,2	0,3	0,3	0,3	0,2
Мостиський	0,0	0,1	0,1	0,0	0,0	0,0	0,1	0,0
Перемишлянський	0,0	0,0	0,0	0,0	0,0	0,0	0,0	0,0
Пустомитівський	0,1	0,1	0,1	0,2	0,2	0,2	0,6	0,2
Радехівський	0,0	0,0	0,0	0,0	0,0	0,0	0,0	0,0
Самбірський	0,1	0,0	0,0	0,0	0,0	0,0	0,0	0,0
Сколівський	0,0	0,0	0,0	0,0	0,0	0,0	0,0	0,0
Сокальський	0,1	0,1	0,0	0,0	0,1	0,0	0,1	0,0
Старосамбірський	0,1	0,1	0,1	0,1	0,1	0,1	0,1	0,1
Стрийський	0,1	0,1	0,1	0,0	0,1	0,1	0,1	0,0
Турківський	0,0	0,0	–	–	0,0	0,0	0,0	0,0
Яворівський	0,0	0,0	0,0	0,0	0,0	0,1	0,1	0,1

	У т.ч. господарства населення							
	2000	2005	2008	2009	2010	2011	2012	2013
Всього по області	104,6	98,9	90,6	93,5	92,8	93,6	93,9	92,6
Міста обласного значення	1,5	1,7	1,4	1,4	1,4	1,4	1,4	1,4
райони								
Бродівський	4,1	3,3	3,5	3,6	3,8	3,9	3,7	3,6
Буський	3,8	2,6	2,6	2,6	2,6	2,7	2,7	2,7
Городоцький	5,3	5,0	4,6	4,6	4,5	4,9	5,3	5,2
Дрогобицький	6,5	7,6	6,4	6,5	6,3	6,4	6,5	6,5
Жидачівський	5,3	5,1	4,7	4,9	4,5	3,9	3,9	3,7
Жовківський	7,9	7,6	7,1	7,5	7,4	7,5	7,7	7,8
Золочівський	3,4	3,8	3,8	4,0	3,8	4,0	3,8	3,9
Кам'янка-Бузький	5,0	4,2	3,9	4,0	4,1	4,1	4,0	3,7
Миколаївський	3,5	3,3	2,9	2,9	2,9	2,9	2,9	2,5
Мостиський	4,4	4,1	3,8	4,1	4,1	4,2	4,5	4,1
Перемишлянський	4,6	3,7	3,2	3,2	3,2	3,2	3,7	3,5
Пустомитівський	7,5	8,1	7,2	7,6	7,9	8,0	8,0	8,0
Радехівський	4,2	2,4	2,9	3,1	3,2	3,2	3,4	3,5
Самбірський	5,6	4,8	4,4	4,4	4,4	4,2	4,3	4,3
Сколівський	3,5	3,1	2,0	2,1	2,1	2,1	2,1	2,1
Сокальський	6,4	5,6	6,5	6,8	6,7	6,6	6,6	6,5
Старосамбірський	6,2	6,3	5,6	5,7	5,6	5,6	5,3	5,5
Стрийський	5,3	5,4	4,1	4,4	4,3	4,2	3,8	3,8
Турківський	3,3	3,1	2,8	2,8	2,8	2,6	2,5	2,5
Яворівський	7,3	8,1	7,2	7,3	7,2	8,0	7,8	7,8

2.20. Посівна площа овочів

(тис.га)

	Усі категорії господарств							
	2000	2005	2008	2009	2010	2011	2012	2013
Всього по області	19,8	20,7	22,3	22,6	23,0	24,6	24,8	24,3
Міста обласного значення	0,3	0,4	0,2	0,2	0,3	0,2	0,3	0,2
райони								
Бродівський	1,1	1,0	1,3	1,3	1,4	1,5	1,4	1,2
Буський	0,4	0,5	0,4	0,4	0,4	0,4	0,5	0,4
Городоцький	0,8	0,8	0,8	1,1	1,2	1,5	1,8	1,8
Дрогобицький	0,7	1,5	1,4	1,5	1,5	1,7	1,7	1,8
Жидачівський	0,6	0,6	0,7	0,7	0,7	0,7	0,7	0,7
Жовківський	3,9	4,2	4,6	4,2	4,3	4,6	4,5	4,5
Золочівський	0,8	0,7	0,6	0,7	0,8	0,9	0,9	0,9
Кам'янка-Бузький	0,7	0,8	1,0	1,1	1,1	1,3	1,2	1,1
Миколаївський	0,5	0,5	0,8	0,7	0,6	0,7	0,6	0,6
Мостиський	0,7	0,8	1,0	1,0	1,0	1,0	1,0	0,9
Перемишлянський	1,0	0,6	0,6	0,6	0,6	0,6	0,7	0,7
Пустомитівський	2,2	2,6	3,0	3,1	3,1	3,2	3,3	3,3
Радехівський	0,6	0,5	0,4	0,4	0,5	0,5	0,5	0,5
Самбірський	0,6	0,5	0,6	0,6	0,6	0,6	0,6	0,6
Сколівський	0,2	0,1	0,2	0,2	0,2	0,2	0,2	0,2
Сокальський	1,5	1,2	1,3	1,3	1,3	1,3	1,3	1,2
Старосамбірський	0,9	0,7	0,8	0,8	0,8	0,8	0,8	0,8
Стрийський	0,7	0,8	0,7	0,8	0,8	0,8	0,8	0,8
Турківський	0,4	0,1	0,2	0,2	0,1	0,1	0,1	0,2
Яворівський	1,2	1,8	1,7	1,7	1,7	2,0	1,9	1,9

	У т.ч. сільськогосподарські підприємства							
	2000	2005	2008	2009	2010	2011	2012	2013
Всього по області	1,6	1,3	2,4	1,4	1,5	1,8	1,7	1,3
Міста обласного значення	0,0	0,0	0,0	0,0	0,0	0,0	0,0	0,0
райони								
Бродівський	0,3	0,5	0,6	0,6	0,6	0,7	0,8	0,7
Буський	0,1	0,2	0,0	0,0	0,0	0,0	0,1	0,0
Городоцький	0,1	0,1	0,0	0,0	0,0	0,0	0,0	0,0
Дрогобицький	0,0	0,0	0,0	0,0	0,0	0,0	0,0	0,0
Жидачівський	0,1	0,0	0,2	0,2	0,2	0,2	0,2	0,1
Жовківський	0,2	0,2	0,2	0,2	0,2	0,3	0,2	0,2
Золочівський	0,1	0,0	0,0	0,0	0,0	0,0	0,0	0,0
Кам'янка-Бузький	0,0	0,1	0,2	0,0	0,1	0,1	0,1	0,1
Миколаївський	0,1	0,0	0,4	0,2	0,1	0,1	0,0	0,0
Мостиський	0,1	0,1	0,1	0,0	0,0	0,0	0,0	0,0
Перемишлянський	0,1	0,0	–	0,0	0,0	0,0	0,1	0,1
Пустомитівський	0,3	0,1	0,5	0,1	0,1	0,2	0,2	0,1
Радехівський	0,1	0,0	0,0	0,0	0,1	0,1	0,0	0,0
Самбірський	0,0	0,0	0,1	0,0	0,0	0,0	0,0	–
Сколівський	0,0	0,0	0,0	–	0,0	0,0	0,0	0,0
Сокальський	0,0	0,0	0,1	0,1	0,1	0,1	0,0	0,0
Старосамбірський	0,0	0,0	0,0	0,0	0,0	0,0	0,0	0,0
Стрийський	0,0	0,0	0,0	0,0	0,0	0,0	0,0	0,0
Турківський	0,0	–	–	–	–	–	–	–
Яворівський	0,0	0,0	0,0	0,0	0,0	0,0	0,0	0,0

	У т.ч. господарства населення							
	2000	2005	2008	2009	2010	2011	2012	2013
Всього по області	18,2	19,4	19,9	21,2	21,5	22,8	23,1	23,0
Міста обласного значення	0,3	0,4	0,2	0,2	0,2	0,2	0,3	0,2
райони								
Бродівський	0,8	0,5	0,7	0,7	0,8	0,8	0,6	0,5
Буський	0,3	0,4	0,4	0,4	0,4	0,4	0,4	0,4
Городоцький	0,7	0,8	0,8	1,1	1,2	1,5	1,8	1,8
Дрогобицький	0,7	1,4	1,4	1,5	1,5	1,7	1,7	1,8
Жидачівський	0,5	0,6	0,5	0,5	0,5	0,5	0,5	0,6
Жовківський	3,7	4,0	4,4	4,0	4,1	4,3	4,3	4,3
Золочівський	0,7	0,6	0,6	0,7	0,8	0,9	0,9	0,9
Кам'янка-Бузький	0,7	0,7	0,8	1,1	1,0	1,2	1,1	1,0
Миколаївський	0,4	0,5	0,4	0,5	0,5	0,6	0,6	0,6
Мостиський	0,6	0,8	0,9	1,0	1,0	1,0	1,0	0,9
Перемишлянський	0,9	0,6	0,6	0,6	0,6	0,6	0,6	0,6
Пустомитівський	1,9	2,5	2,5	3,0	3,0	3,0	3,1	3,2
Радехівський	0,5	0,5	0,4	0,4	0,4	0,4	0,5	0,5
Самбірський	0,6	0,5	0,5	0,6	0,5	0,6	0,6	0,6
Сколівський	0,2	0,1	0,2	0,2	0,2	0,2	0,2	0,2
Сокальський	1,5	1,1	1,2	1,2	1,3	1,2	1,3	1,2
Старосамбірський	0,9	0,7	0,8	0,8	0,8	0,8	0,8	0,8
Стрийський	0,7	0,8	0,7	0,8	0,8	0,8	0,8	0,8
Турківський	0,4	0,1	0,2	0,2	0,2	0,1	0,1	0,2
Яворівський	1,2	1,8	1,7	1,7	1,7	2,0	1,9	1,9

2.21. Посівна площа кормових культур

(тис.га)

	Усі категорії господарств							
	2000	2005	2008	2009	2010	2011	2012	2013
Всього по області	263,7	153,0	114,7	111,7	108,4	107,0	105,3	100,7
Міста обласного значення	0,7	0,2	0,1	0,1	0,1	0,1	0,1	0,1
райони								
Бродівський	12,4	5,6	4,9	5,6	6,0	5,4	5,9	5,6
Буський	7,9	5,0	1,8	2,2	1,7	1,5	1,3	1,3
Городоцький	12,4	5,1	2,3	2,0	1,7	2,3	1,9	1,9
Дрогобицький	20,0	12,1	5,8	6,4	6,4	7,5	6,8	6,3
Жидачівський	12,0	6,1	5,2	5,4	5,8	5,3	5,4	5,3
Жовківський	18,4	12,9	9,4	8,8	8,2	8,2	8,4	7,5
Золочівський	9,1	3,8	3,2	2,9	2,7	2,8	2,4	2,2
Кам'янка-Бузький	15,1	8,1	4,0	3,5	2,6	2,0	2,1	2,0
Миколаївський	5,6	3,1	3,7	3,3	3,5	5,1	4,5	3,7
Мостиський	15,6	10,7	9,0	8,7	8,1	8,4	6,8	6,7
Перемишлянський	10,6	4,8	6,0	6,0	5,1	4,3	5,1	4,5
Пустомитівський	7,2	7,7	7,1	6,0	6,4	6,2	6,1	5,9
Радехівський	15,3	5,6	3,2	3,1	3,2	3,2	2,7	2,8
Самбірський	16,3	8,4	3,7	3,8	3,6	3,3	3,5	3,2
Сколівський	8,3	7,7	7,4	7,6	7,6	7,5	7,5	7,4
Сокальський	24,6	10,0	7,2	6,6	5,7	6,1	5,9	5,8
Старосамбірський	13,4	9,0	7,8	7,5	7,7	7,6	7,4	7,4
Стрийський	13,1	5,5	4,2	3,8	4,1	4,2	5,0	4,6
Турківський	7,8	13,6	12,6	12,4	12,4	11,0	11,0	11,1
Яворівський	17,9	8,0	6,1	6,0	5,8	5,0	5,5	5,4

Продовження табл. 2.21

	У т.ч. сільськогосподарські підприємства							
	2000	2005	2008	2009	2010	2011	2012	2013
Всього по області	160,0	49,9	27,8	26,6	22,6	23,8	20,5	17,3
Міста обласного значення	0,6	0,1	0,0	0,0	0,0	0,0	0,0	0,0
райони								
Бродівський	9,7	2,7	2,5	3,0	2,9	2,4	2,7	2,3
Буський	7,0	3,2	1,0	1,2	0,7	0,7	0,5	0,6
Городоцький	9,4	1,2	0,4	0,4	0,5	0,5	0,4	0,4
Дрогобицький	7,1	3,2	1,9	2,1	1,7	1,7	1,4	1,2
Жидачівський	8,2	2,1	0,7	0,7	0,9	1,0	1,0	0,9
Жовківський	9,1	4,3	3,2	3,1	2,7	2,8	3,1	2,0
Золочівський	7,4	1,3	1,1	0,8	0,5	0,6	0,4	0,2
Кам'янка-Бузький	12,5	5,2	1,4	0,6	0,4	0,2	0,0	0,0
Миколаївський	4,4	1,8	2,2	1,8	1,9	3,3	2,7	1,9
Мостиський	9,0	2,0	0,9	1,0	0,9	1,1	0,5	0,5
Перемишлянський	6,4	0,4	2,2	2,2	0,8	0,7	0,5	0,1
Пустомитівський	4,8	1,6	1,5	1,4	1,4	1,7	1,5	1,5
Радехівський	13,8	3,6	1,9	2,0	2,2	2,3	2,1	2,3
Самбірський	8,4	5,5	0,9	1,2	1,0	1,0	0,7	0,4
Сколівський	0,0	0,0	0,0	0,0	0,0	0,0	0,0	0,0
Сокальський	22,0	6,2	4,2	3,4	2,4	2,5	2,1	1,9
Старосамбірський	2,2	0,9	0,3	0,3	0,5	0,5	0,2	0,5
Стрийський	10,4	2,6	0,5	0,6	0,6	0,4	0,4	0,4
Турківський	0,2	0,1	0,1	0,1	0,1	0,0	0,0	0,0
Яворівський	7,4	1,9	0,9	0,7	0,5	0,4	0,3	0,2

Продовження табл. 2.21

	У т.ч. господарства населення							
	2000	2005	2008	2009	2010	2011	2012	2013
Всього по області	103,7	103,1	86,9	85,1	85,8	83,2	84,8	83,4
Міста обласного значення	0,1	0,1	0,1	0,1	0,1	0,1	0,1	0,1
райони								
Бродівський	2,7	2,9	2,4	2,6	3,0	3,0	3,2	3,3
Буський	0,9	1,8	0,8	1,0	1,0	0,8	0,8	0,7
Городоцький	3,0	3,9	1,9	1,6	1,2	1,8	1,5	1,5
Дрогобицький	12,9	8,9	3,9	4,3	4,7	5,8	5,4	5,1
Жидачівський	3,8	4,0	4,5	4,7	4,9	4,3	4,4	4,4
Жовківський	9,3	8,7	6,2	5,7	5,6	5,4	5,3	5,5
Золочівський	1,7	2,5	2,1	2,1	2,2	2,2	2,0	2,0
Кам'янка-Бузький	2,6	2,9	2,6	2,9	2,2	1,8	2,1	2,0
Миколаївський	1,2	1,3	1,5	1,5	1,6	1,8	1,8	1,8
Мостиський	6,6	8,7	8,1	7,7	7,2	7,3	6,3	6,2
Перемишлянський	4,2	4,4	3,8	3,8	4,3	3,6	4,6	4,4
Пустомитівський	2,4	6,0	5,6	4,6	5,0	4,5	4,6	4,4
Радехівський	1,5	2,0	1,3	1,1	1,0	0,9	0,6	0,5
Самбірський	7,9	2,9	2,8	2,6	2,6	2,3	2,8	2,8
Сколівський	8,3	7,7	7,4	7,6	7,5	7,5	7,5	7,4
Сокальський	2,6	3,8	3,0	3,2	3,3	3,6	3,8	3,9
Старосамбірський	11,2	8,1	7,5	7,2	7,2	7,1	7,2	6,9
Стрийський	2,7	2,9	3,7	3,2	3,5	3,8	4,6	4,2
Турківський	7,6	13,5	12,5	12,3	12,4	11,0	11,0	11,1
Яворівський	10,5	6,1	5,2	5,3	5,3	4,6	5,2	5,2

2.22. Виробництво основних сільськогосподарських культур господарствами усіх категорій

(тис.ц)

	Зернових і зернобобових культур у вазі після доробки							
	2000	2005	2008	2009	2010	2011	2012	2013
Всього по області	4814	6268	8372	8225	6227	9616	10657	11861
Міста обласного значення	8	3	3	4	3	3	3	3
райони								
Бродівський	363	500	561	504	503	747	880	1026
Буський	270	480	596	614	535	849	882	731
Городоцький	169	366	578	476	282	534	484	635
Дрогобицький	142	157	181	223	213	282	237	352
Жидачівський	219	272	552	596	335	604	851	916
Жовківський	394	453	513	497	430	550	563	717
Золочівський	374	506	974	1090	527	988	1132	1430
Кам'янка-Бузький	314	308	423	463	324	574	502	661
Миколаївський	144	149	166	142	150	186	323	330
Мостиський	225	256	318	337	287	431	516	509
Перемишлянський	251	254	296	300	215	310	351	425
Пустомитівський	271	484	727	529	350	454	431	525
Радехівський	313	457	650	626	610	894	980	1009
Самбірський	229	239	266	289	237	377	510	478
Сколівський	5	10	6	6	5	9	10	8
Сокальський	642	789	1028	965	684	1037	1149	1211
Старосамбірський	154	156	132	145	117	162	171	168
Стрийський	118	166	145	155	176	278	362	348
Турківський	24	27	26	28	30	36	37	36
Яворівський	185	236	231	236	214	311	283	343

Продовження табл. 2.22

	Цукрових буряків (фабричних)							
	2000	2005	2008	2009	2010	2011	2012	2013
Всього по області	4006	4373	5840	3162	5295	6738	8345	6537
Міста обласного значення	1	0	1	0	0	0	0	0
райони								
Бродівський	289	405	1129	903	648	754	973	323
Буський	246	244	332	354	447	839	927	857
Городоцький	114	129	40	12	7	12	–	–
Дрогобицький	27	10	–	–	–	–	–	–
Жидачівський	249	248	219	31	21	23	16	7
Жовківський	192	298	85	25	40	56	53	171
Золочівський	286	632	1569	181	1306	1364	1417	465
Кам'янка-Бузький	311	296	296	254	787	926	1746	1258
Миколаївський	123	75	14	4	2	2	1	0
Мостиський	97	79	15	2	–	–	–	–
Перемишлянський	120	114	93	52	104	62	69	–
Пустомитівський	133	148	68	16	11	16	7	3
Радехівський	347	300	565	375	556	1280	1723	1261
Самбірський	188	161	15	1	0	0	0	–
Сколівський	–	–	–	–	–	–	–	–
Сокальський	1192	1148	1370	940	1359	1404	1413	2192
Старосамбірський	50	46	4	2	–	–	–	–
Стрийський	9	1	1	–	0	–	–	–
Турківський	–	–	–	–	–	–	–	–
Яворівський	32	39	24	10	7	–	–	–

	Картоплі							
	2000	2005	2008	2009	2010	2011	2012	2013
Всього по області	15103	12973	13708	15040	12588	18249	18308	15734
Міста обласного значення	193	199	200	219	151	239	243	209
райони								
Бродівський	764	526	598	647	692	820	784	674
Буський	453	436	451	467	392	635	675	531
Городоцький	958	755	663	707	592	945	1006	846
Дрогобицький	747	843	762	826	595	979	999	832
Жидачівський	603	663	660	734	400	772	768	639
Жовківський	1457	955	1087	1203	934	1535	1544	1369
Золочівський	674	457	554	588	500	835	808	719
Кам'янка-Бузький	1045	686	920	1150	1101	1217	1165	940
Миколаївський	739	412	415	453	395	579	572	418
Мостиський	791	741	661	726	732	785	845	687
Перемишлянський	732	381	478	501	413	541	624	501
Пустомитівський	997	970	1058	1173	1095	1730	1754	1512
Радехівський	643	384	481	532	565	691	733	633
Самбірський	691	597	676	758	507	759	767	683
Сколівський	315	257	180	210	173	283	283	273
Сокальський	1015	923	1122	1210	1169	1340	1356	1083
Старосамбірський	787	715	799	847	499	969	915	832
Стрийський	532	708	552	634	406	666	605	574
Турківський	322	279	299	316	257	380	367	345
Яворівський	645	1086	1092	1139	1020	1549	1495	1434

	Овочів - всього							
	2000	2005	2008	2009	2010	2011	2012	2013
Всього по області	2686	3796	4223	4120	4119	4696	4713	4567
Міста обласного значення	48	80	69	68	53	65	65	65
райони								
Бродівський	145	114	153	159	172	178	144	133
Буський	46	80	83	85	92	100	104	96
Городоцький	121	181	173	227	232	365	431	417
Дрогобицький	95	212	250	240	233	269	274	279
Жидачівський	42	107	114	116	106	136	139	127
Жовківський	732	775	1005	907	833	928	933	932
Золочівський	94	125	120	122	153	166	160	160
Кам'янка-Бузький	148	191	222	224	205	266	241	221
Миколаївський	46	92	127	83	89	133	99	86
Мостиський	93	157	175	166	182	184	185	161
Перемишлянський	120	107	105	99	92	103	139	128
Пустомитівський	210	547	572	601	630	684	704	693
Радехівський	42	94	79	80	76	85	94	91
Самбірський	56	106	108	116	126	115	119	115
Сколівський	12	22	25	23	23	26	26	26
Сокальський	210	240	265	263	274	262	246	238
Старосамбірський	142	99	128	111	133	127	126	122
Стрийський	89	141	138	138	118	131	128	123
Турківський	44	20	25	22	22	21	20	22
Яворівський	151	306	287	270	275	352	336	332

	Кормових коренеплодів і цукрових буряків на годівлю худоби							
	2000	2005	2008	2009	2010	2011	2012	2013
Всього по області	5850	6658	5339	5142	4458	4547	4083	4350
Міста обласного значення	8	11	8	12	11	11	11	9
райони								
Бродівський	342	281	244	274	268	253	251	253
Буський	143	346	160	135	109	117	116	120
Городоцький	323	304	166	132	95	166	111	122
Дрогобицький	346	231	236	244	160	222	224	303
Жидачівський	613	573	537	468	363	306	302	298
Жовківський	608	508	548	540	324	347	293	362
Золочівський	156	292	212	195	175	176	157	159
Кам'янка-Бузький	374	252	206	230	200	220	206	210
Миколаївський	150	229	214	169	144	165	136	117
Мостиський	224	299	206	336	290	298	260	278
Перемишлянський	261	316	229	169	249	222	199	206
Пустомитівський	160	556	388	293	320	350	344	339
Радехівський	196	301	257	218	165	128	79	80
Самбірський	306	284	245	233	226	225	199	213
Сколівський	76	56	75	71	67	63	53	56
Сокальський	839	843	463	613	476	474	460	508
Старосамбірський	364	292	241	240	243	311	290	259
Стрийський	126	191	175	149	140	148	109	130
Турківський	59	64	74	64	64	54	52	62
Яворівський	176	429	455	357	369	291	231	266

2.23. Виробництво основних сільськогосподарських культур у сільськогосподарських підприємствах

(тис.ц)

	Зернових і зернобобових культур у вазі після доробки							
	2000	2005	2008	2009	2010	2011	2012	2013
Всього по області	2600	2849	4805	4662	3240	5665	6693	7840
Міста обласного значення	7	0	0	1	0	0	0	0
райони								
Бродівський	253	310	340	289	299	498	637	789
Буський	162	265	387	410	343	624	656	507
Городоцький	93	148	357	248	116	286	229	365
Дрогобицький	63	35	41	88	81	108	57	173
Жидачівський	148	148	450	490	258	498	747	805
Жовківський	149	139	178	155	173	203	204	335
Золочівський	247	363	821	935	433	832	970	1262
Кам'янка-Бузький	170	131	224	259	139	296	225	391
Миколаївський	101	63	90	65	88	102	235	240
Мостиський	79	61	86	108	40	199	254	273
Перемишлянський	69	43	115	132	67	93	183	258
Пустомитівський	102	277	529	349	187	242	214	291
Радехівський	177	143	296	281	329	531	590	609
Самбірський	126	107	115	136	122	230	375	341
Сколівський	1	–	–	–	–	–	0	0
Сокальський	480	484	631	551	413	650	750	799
Старосамбірський	28	27	26	37	19	31	37	26
Стрийський	73	54	77	81	113	200	298	284
Турківський	0	–	–	–	–	0	0	0
Яворівський	72	51	42	47	20	42	32	92

	Цукрових буряків (фабричних)							
	2000	2005	2008	2009	2010	2011	2012	2013
Всього по області	1906	2316	4575	2810	4969	6287	7984	6307
Міста обласного значення	1	–	0	–	–	–	–	–
райони								
Бродівський	207	249	1009	854	603	690	912	301
Буський	115	170	258	330	440	830	918	853
Городоцький	51	18	–	–	–	–	–	–
Дрогобицький	23	5	–	–	–	–	–	–
Жидачівський	161	113	125	–	0	0	–	–
Жовківський	33	92	15	10	10	11	9	134
Золочівський	151	528	1453	149	1284	1338	1400	454
Кам'янка-Бузький	120	113	167	233	767	889	1716	1233
Миколаївський	93	38	0	–	–	–	–	–
Мостиський	13	3	–	–	–	–	–	–
Перемишлянський	23	18	33	40	97	44	59	–
Пустомитівський	13	16	–	–	0	0	–	–
Радехівський	103	157	422	322	504	1245	1702	1256
Самбірський	118	62	–	–	–	–	–	–
Сколівський	–	–	–	–	–	–	–	–
Сокальський	658	731	1093	872	1264	1240	1268	2076
Старосамбірський	7	1	–	–	–	–	–	–
Стрийський	7	1	–	–	–	–	–	–
Турківський	–	–	–	–	–	–	–	–
Яворівський	9	1	–	–	–	–	–	–

	Картоплі							
	2000	2005	2008	2009	2010	2011	2012	2013
Всього по області	170	67	353	548	489	645	656	459
Міста обласного значення	3	0	0	0	0	0	0	0
райони								
Бродівський	1	1	0	1	0	2	2	1
Буський	3	2	5	5	6	14	43	10
Городоцький	5	2	1	1	0	2	3	1
Дрогобицький	11	3	1	2	1	2	3	2
Жидачівський	6	5	8	8	13	38	37	29
Жовківський	29	16	16	19	16	26	29	21
Золочівський	1	2	1	1	1	3	3	1
Кам'янка-Бузький	42	3	240	427	378	405	365	292
Миколаївський	6	3	22	30	21	48	41	22
Мостиський	6	3	3	5	4	6	7	5
Перемишлянський	1	1	2	1	1	3	3	3
Пустомитівський	15	8	32	25	21	53	76	39
Радехівський	3	1	1	1	1	1	1	1
Самбірський	5	1	1	1	0	0	0	0
Сколівський	0	0	0	0	0	0	0	0
Сокальський	10	4	4	3	10	7	11	3
Старосамбірський	10	4	8	8	7	17	14	10
Стрийський	6	5	4	6	4	8	7	4
Турківський	1	0	–	–	0	0	0	0
Яворівський	6	3	4	4	5	10	11	15

	Овочів							
	2000	2005	2008	2009	2010	2011	2012	2013
Всього по області	121	134	278	196	192	305	282	232
Міста обласного значення	15	23	15	15	0	8	6	10
райони								
Бродівський	10	21	23	28	21	20	28	24
Буський	7	6	5	2	2	5	10	5
Городоцький	6	3	1	1	0	1	0	0
Дрогобицький	2	0	1	1	0	1	1	2
Жидачівський	3	3	25	29	33	50	44	29
Жовківський	20	19	32	29	22	38	39	34
Золочівський	3	2	1	1	0	3	1	0
Кам'янка-Бузький	4	15	32	6	10	22	13	17
Миколаївський	2	4	45	2	11	38	4	2
Мостиський	5	5	5	4	3	5	3	3
Перемишлянський	1	1	–	0	1	8	36	28
Пустомитівський	12	5	32	12	14	26	35	24
Радехівський	2	1	0	0	1	3	1	1
Самбірський	1	1	0	0	0	0	0	–
Сколівський	0	0	0	0	0	0	0	0
Сокальський	3	3	36	39	52	46	32	28
Старосамбірський	6	2	5	3	3	6	4	3
Стрийський	14	18	19	23	18	21	22	20
Турківський	0	–	–	–	–	–	–	–
Яворівський	5	2	1	1	1	4	3	2

2.24. Виробництво основних сільськогосподарських культур у господарствах населення

(тис.ц)

	Зернових і зернобобових культур у вазі після доробки							
	2000	2005	2008	2009	2010	2011	2012	2013
Всього по області	2214	3419	3567	3563	2986	3951	3964	4021
Міста обласного значення	1	3	3	3	2	3	3	3
райони								
Бродівський	110	190	221	215	204	249	243	237
Буський	108	215	209	204	192	225	226	224
Городоцький	76	218	221	228	166	248	255	270
Дрогобицький	79	122	140	135	132	174	180	179
Жидачівський	71	124	102	106	76	106	104	111
Жовківський	245	314	335	342	258	347	359	382
Золочівський	127	143	153	155	94	156	162	168
Кам'янка-Бузький	144	177	199	203	185	278	277	270
Миколаївський	43	86	76	77	62	84	88	90
Мостиський	145	195	232	228	247	232	262	236
Перемишлянський	182	211	181	169	148	217	168	167
Пустомитівський	169	207	198	180	163	212	217	234
Радехівський	136	314	354	345	281	363	390	400
Самбірський	103	132	151	153	115	147	135	137
Сколівський	4	10	6	6	5	9	10	8
Сокальський	162	305	397	414	271	387	399	412
Старосамбірський	126	129	106	108	98	131	134	141
Стрийський	46	112	68	74	63	78	64	65
Турківський	24	27	26	28	30	36	37	36
Яворівський	113	185	189	190	194	269	251	251

	Цукрових буряків (фабричних)							
	2000	2005	2008	2009	2010	2011	2012	2013
Всього по області	2100	2057	1265	352	326	451	361	230
Міста обласного значення	–	0	1	0	0	0	0	0
райони								
Бродівський	83	156	120	49	45	64	61	22
Буський	130	74	74	24	7	9	9	4
Городоцький	63	111	40	11	7	12	–	–
Дрогобицький	4	5	–	–	–	–	–	–
Жидачівський	88	135	94	31	21	23	16	7
Жовківський	159	206	70	14	31	45	44	37
Золочівський	135	104	116	33	22	26	17	11
Кам'янка-Бузький	191	183	129	21	20	37	30	25
Миколаївський	29	37	14	4	2	2	1	0
Мостиський	85	76	15	2	–	–	–	–
Перемишлянський	97	96	60	12	7	18	10	–
Пустомитівський	120	132	68	16	11	16	7	3
Радехівський	244	143	143	53	52	35	21	5
Самбірський	70	99	15	1	0	0	0	–
Сколівський	–	–	–	–	–	–	–	–
Сокальський	534	417	277	69	94	164	145	116
Старосамбірський	44	45	4	2	–	–	–	–
Стрийський	2	0	1	–	0	–	–	–
Турківський	–	–	–	–	–	–	–	–
Яворівський	22	38	24	10	7	–	–	–

	Картоплі							
	2000	2005	2008	2009	2010	2011	2012	2013
Всього по області	14933	12906	13355	14493	12099	17604	17652	15275
Міста обласного значення	190	199	200	220	151	239	243	209
райони								
Бродівський	764	525	598	646	692	818	782	673
Буський	449	434	446	462	386	621	632	521
Городоцький	953	753	662	706	592	943	1003	845
Дрогобицький	735	840	761	825	594	977	996	830
Жидачівський	597	658	652	726	387	734	731	610
Жовківський	1428	939	1071	1184	918	1509	1515	1348
Золочівський	673	455	553	587	499	832	805	718
Кам'янка-Бузький	1003	683	680	723	722	812	800	648
Миколаївський	732	409	393	423	374	531	531	396
Мостиський	785	738	658	722	729	779	838	682
Перемишлянський	731	380	476	500	412	538	621	498
Пустомитівський	983	962	1026	1148	1075	1677	1678	1473
Радехівський	640	383	480	531	564	690	732	632
Самбірський	686	596	675	756	507	759	767	683
Сколівський	315	257	180	210	172	283	283	273
Сокальський	1005	919	1118	1207	1159	1333	1345	1080
Старосамбірський	777	711	791	839	492	952	901	822
Стрийський	527	703	548	628	402	658	598	570
Турківський	321	279	299	315	257	380	367	345
Яворівський	639	1083	1088	1135	1015	1539	1484	1419

	Овочів - всього							
	2000	2005	2008	2009	2010	2011	2012	2013
Всього по області	2565	3662	3945	3924	3927	4391	4431	4335
Міста обласного значення	34	57	54	53	53	57	59	55
райони								
Бродівський	135	93	130	131	151	158	116	109
Буський	39	74	78	84	90	95	94	91
Городоцький	114	178	172	226	232	364	431	417
Дрогобицький	93	212	249	240	233	268	273	277
Жидачівський	38	104	89	87	73	86	95	98
Жовківський	713	756	973	878	811	890	894	898
Золочівський	91	123	119	121	152	163	159	160
Кам'янка-Бузький	144	176	190	218	195	244	228	204
Миколаївський	43	88	82	81	78	95	95	84
Мостиський	88	152	170	163	179	179	182	158
Перемишлянський	119	106	105	99	91	95	103	100
Пустомитівський	198	542	540	589	616	658	669	669
Радехівський	40	93	79	80	75	82	93	90
Самбірський	54	105	108	115	126	115	119	115
Сколівський	12	22	25	23	23	26	26	26
Сокальський	207	237	229	223	222	216	214	210
Старосамбірський	137	97	123	108	131	121	122	119
Стрийський	75	123	119	115	100	110	106	103
Турківський	44	20	25	22	22	21	20	22
Яворівський	147	304	286	268	274	348	333	330

	Кормових коренеплодів і цукрових буряків на годівлю худоби							
	2000	2005	2008	2009	2010	2011	2012	2013
Всього по області	5514	6604	5322	5130	4448	4538	4075	4345
Міста обласного значення	5	11	8	12	11	11	11	9
райони								
Бродівський	336	281	244	274	268	253	251	253
Буський	140	345	160	135	108	117	116	120
Городоцький	312	303	165	132	95	166	111	122
Дрогобицький	337	231	236	244	160	222	224	303
Жидачівський	599	570	537	467	363	305	301	297
Жовківський	591	507	548	539	323	347	293	361
Золочівський	131	289	211	195	174	176	157	159
Кам'янка-Бузький	359	252	205	230	200	220	206	210
Миколаївський	138	228	214	168	144	165	136	117
Мостиський	221	297	204	335	289	297	259	277
Перемишлянський	258	316	228	168	249	221	199	206
Пустомитівський	151	555	387	293	319	350	343	338
Радехівський	182	300	256	216	165	127	78	80
Самбірський	301	283	245	233	226	224	199	213
Сколівський	76	56	75	71	67	63	53	56
Сокальський	670	806	456	609	471	470	457	507
Старосамбірський	362	291	240	240	243	311	289	259
Стрийський	118	190	175	148	140	148	109	130
Турківський	58	64	74	64	64	54	52	62
Яворівський	169	429	454	357	369	291	231	266

2.25. Урожайність основних сільськогосподарських культур в усіх категоріях господарств

(з 1 гектара зібраної площі; ц)

	Зернові і зернобобові культури у вазі після доробки							
	2000	2005	2008	2009	2010	2011	2012	2013
Всього по області	20,1	23,4	32,1	30,5	25,8	36,5	37,1	39,5
Міста обласного значення	14,1	22,6	22,2	22,6	25,0	29,8	30,2	29,8
райони								
Бродівський	20,9	27,1	29,3	28,9	28,2	42,7	45,7	47,3
Буський	21,1	27,7	31,6	34,6	30,3	45,1	45,1	41,3
Городоцький	15,8	24,4	44,5	34,6	24,4	36,6	29,8	34,7
Дрогобицький	19,4	19,6	21,3	24,9	25,3	34,4	29,2	34,4
Жидачівський	17,6	19,0	34,2	33,1	28,2	39,9	44,9	45,4
Жовківський	22,1	22,4	25,4	26,5	22,6	29,1	29,0	34,3
Золочівський	18,6	24,7	42,6	38,2	26,2	41,0	44,6	53,9
Кам'янка-Бузький	29,3	21,0	32,4	32,5	24,7	38,0	35,3	40,5
Миколаївський	19,0	20,3	29,4	26,8	22,7	29,1	39,7	36,7
Мостиський	19,0	22,1	27,2	28,0	28,3	32,4	34,5	33,3
Перемишлянський	19,9	20,4	29,6	29,8	24,8	33,2	32,8	38,5
Пустомитівський	20,5	28,9	52,1	36,9	29,9	40,4	34,0	39,8
Радехівський	19,1	24,2	31,7	30,4	28,8	38,2	39,3	41,7
Самбірський	17,4	18,7	27,6	28,0	23,1	36,8	44,4	39,6
Сколівський	6,7	15,1	15,8	18,2	16,2	24,4	24,4	24,2
Сокальський	23,8	27,7	30,6	28,9	24,0	32,6	33,5	36,2
Старосамбірський	18,7	21,5	22,3	22,3	19,4	26,5	24,4	25,7
Стрийський	17,8	17,4	25,2	23,1	24,8	39,4	37,9	35,1
Турківський	11,2	16,6	16,1	17,5	20,1	26,2	27,0	27,3
Яворівський	17,7	20,1	22,8	22,1	22,3	29,6	27,3	28,9

	Цукрові буряки (фабричні)							
	2000	2005	2008	2009	2010	2011	2012	2013
Всього по області	176	197	366	357	380	391	431	400
Міста обласного значення	120	157	182	159	131	194	199	184
райони								
Бродівський	134	184	345	361	384	368	444	375
Буський	166	192	327	410	386	438	460	432
Городоцький	154	141	221	191	164	243	–	–
Дрогобицький	220	162	–	–	–	–	–	–
Жидачівський	160	158	211	187	161	257	258	235
Жовківський	125	196	278	211	211	245	230	409
Золочівський	170	238	461	395	418	410	451	405
Кам'янка-Бузький	262	175	409	506	359	449	410	375
Миколаївський	171	182	228	200	165	244	241	219
Мостиський	155	134	240	208	–	–	–	–
Перемишлянський	100	193	266	334	371	324	404	–
Пустомитівський	159	185	273	236	195	289	288	263
Радехівський	152	210	406	293	414	413	471	381
Самбірський	252	134	332	288	240	269	277	–
Сколівський	–	–	–	–	–	–	–	–
Сокальський	230	241	370	362	370	337	394	421
Старосамбірський	187	192	233	201	–	–	–	–
Стрийський	172	63	206	–	160	–	–	–
Турківський	–	–	–	–	–	–	–	–
Яворівський	89	140	226	196	162	–	–	–

	Картопля							
	2000	2005	2008	2009	2010	2011	2012	2013
Всього по області	143	130	151	158	133	189	189	166
Міста обласного значення	126	119	136	148	103	162	154	141
райони								
Бродівський	186	158	173	180	185	212	213	187
Буський	120	164	176	182	151	228	229	189
Городоцький	179	150	144	153	146	191	190	164
Дрогобицький	112	112	122	128	94	153	154	129
Жидачівський	111	130	148	149	88	191	191	164
Жовківський	179	123	150	156	123	199	196	172
Золочівський	197	118	146	149	131	210	211	186
Кам'янка-Бузький	202	161	191	224	209	214	221	204
Миколаївський	205	123	140	144	126	181	180	153
Мостиський	179	177	172	175	176	187	185	166
Перемишлянський	160	102	148	155	127	168	168	143
Пустомитівський	132	119	145	151	136	212	210	185
Радехівський	154	158	169	169	177	215	215	181
Самбірський	120	123	166	172	115	179	180	160
Сколівський	90	83	90	100	83	135	135	130
Сокальський	156	165	171	179	174	203	202	166
Старосамбірський	125	114	144	148	88	170	169	150
Стрийський	99	130	142	144	93	156	156	153
Турківський	99	91	107	111	92	147	147	139
Яворівський	88	133	151	157	140	192	191	181

Продовження табл. 2.25

	Овочі							
	2000	2005	2008	2009	2010	2011	2012	2013
Всього по області	138	184	193	183	181	191	191	187
Міста обласного значення	130	197	174	170	141	168	143	168
райони								
Бродівський	138	118	123	120	122	120	113	112
Буський	118	146	219	195	222	225	227	220
Городоцький	154	216	218	198	239	244	240	237
Дрогобицький	139	147	177	160	155	163	163	158
Жидачівський	66	186	176	162	152	189	187	172
Жовківський	190	186	220	213	194	206	206	205
Золочівський	125	192	185	173	184	196	186	183
Кам'янка-Бузький	219	233	235	211	185	212	206	207
Миколаївський	96	190	164	158	154	194	167	157
Мостиський	129	191	185	172	184	180	181	175
Перемишлянський	130	179	190	172	151	166	186	174
Пустомитівський	102	212	191	172	203	213	217	212
Радехівський	68	196	199	183	161	165	173	171
Самбірський	99	198	230	209	230	209	213	210
Сколівський	80	166	168	135	133	137	134	133
Сокальський	141	209	210	206	209	203	196	192
Старосамбірський	163	138	169	146	174	165	163	160
Стрийський	124	184	195	173	149	163	163	160
Турківський	123	134	168	140	141	143	138	138
Яворівський	120	168	169	160	165	180	178	172

ТВАРИННИЦТВО

2.26. Виробництво продуктів тваринництва господарствами усіх категорій

(т)

	М'яса (реалізовано на забій у живій вазі)							
	2000	2005	2008	2009	2010	2011	2012	2013
Всього по області	105284	124045	154263	155912	165107	166838	174071	188330
Міста обласного значення	935	688	577	512	505	487	485	486
райони								
Бродівський	5752	6949	7267	7137	6794	6587	6638	7322
Буський	4751	6340	8528	9143	9258	9020	8571	10026
Городоцький	5252	5537	5059	5244	5087	5202	5415	5999
Дрогобицький	3923	4375	4329	4036	4077	3907	3956	3993
Жидачівський	5746	5760	7702	7145	8019	9542	10072	11829
Жовківський	5846	6805	9639	8874	8748	8632	8103	9016
Золочівський	4753	5784	9427	8543	7845	7598	8009	8273
Кам'янка-Бузький	4429	5154	4674	4623	5062	4773	4609	4559
Миколаївський	3930	4228	6867	8993	11394	10685	12197	15869
Мостиський	4333	5031	4319	4247	4219	4011	4010	4045
Перемишлянський	5664	7364	8210	7921	8498	8379	8585	8708
Пустомитівський	4698	8820	12760	12057	13426	13338	16466	17578
Радехівський	6591	7315	7691	7450	7192	6985	7453	7289
Самбірський	4531	6852	8792	10366	10622	10137	11360	12262
Сколівський	3273	3395	3354	3189	3102	2900	2787	2810
Сокальський	11786	11954	13192	11492	12379	11350	10416	11260
Старосамбірський	4838	5543	5467	5213	5082	5057	5018	5084
Стрийський	3798	4166	10605	14998	19223	22223	23205	24293
Турківський	5601	5994	5874	5604	5546	5208	5252	5294
Яворівський	4854	5991	9930	9125	9029	10817	11464	12335

	Молока (коров'ячого і козячого)							
	2000	2005	2008	2009	2010	2011	2012	2013
Всього по області	1031949	930375	731307	682502	656185	629655	620641	619400
Міста обласного значення	7963	4364	2195	1736	1808	1645	1617	1600
райони								
Бродівський	49069	46214	40266	38241	37870	36334	36108	36957
Буський	38433	39244	31113	28643	26487	21210	20800	21115
Городоцький	42689	35409	24880	23024	21802	20907	20581	20546
Дрогобицький	61816	54757	43362	40392	38494	36954	36386	36304
Жидачівський	61787	51561	38169	35375	33477	32411	32155	32035
Жовківський	63494	56508	45611	42758	42728	41070	40375	40061
Золочівський	45555	40460	32544	30560	29445	28101	27670	27624
Кам'янка-Бузький	45380	36792	28390	26674	25714	24674	24178	24101
Миколаївський	42863	40986	31613	29136	27281	26141	25626	25518
Мостиський	43179	39472	27883	25982	24444	23385	22952	22912
Перемишлянський	40154	39739	33943	31503	30118	28877	28329	28232
Пустомитівський	50785	43437	29641	27596	26716	25762	25673	25906
Радехівський	38214	34852	28790	26917	25890	24990	24815	24418
Самбірський	63799	63312	49192	46052	43636	41759	41189	40818
Сколівський	35832	31818	27548	25717	25076	24048	23572	23501
Сокальський	82131	77969	60570	57301	55118	50778	50579	50181
Старосамбірський	64575	55141	42897	39805	37203	35681	35077	35035
Стрийський	45567	37709	30437	28309	26745	23964	23429	23267
Турківський	59104	55065	45913	42875	42796	49134	48300	48155
Яворівський	49560	45566	36350	33906	33337	31830	31230	31114

	Яєць від птиці всіх видів, тис.шт							
	2000	2005	2008	2009	2010	2011	2012	2013
Всього по області	465880	548227	548212	571478	576761	543971	519927	530796
Міста обласного значення	6826	4792	5101	5193	5211	5192	5375	5457
райони								
Бродівський	16411	16778	17230	17804	18046	17771	18806	18664
Буський	40397	54459	51684	56980	45407	60183	27245	22530
Городоцький	20596	22279	21355	21895	22191	23289	23983	24367
Дрогобицький	29311	75427	78110	83499	81477	50445	39966	37421
Жидачівський	26866	26655	25939	26867	27267	26956	27967	28384
Жовківський	28236	39569	33418	31861	29754	29072	29486	30274
Золочівський	19911	20385	22234	23053	23337	23505	24328	24693
Кам'янка-Бузький	23695	31896	25305	28942	33276	33955	32495	34118
Миколаївський	18178	19240	18717	19399	19845	19365	23324	33523
Мостиський	24091	25343	24076	24991	25365	25371	26311	26718
Перемишлянський	19794	20619	22544	23387	23738	23326	24142	24515
Пустомитівський	32810	30580	38773	44501	51048	42554	48237	49173
Радехівський	18613	19164	28204	22425	27942	21023	21188	21515
Самбірський	25245	25845	26865	27858	28256	27802	28803	29235
Сколівський	7905	7842	8090	8365	8441	8396	8698	8830
Сокальський	31793	32376	31714	32989	33500	33828	35073	35736
Старосамбірський	28036	27171	25652	26549	26874	26576	27506	27919
Стрийський	15975	16188	14107	14699	15132	14651	15178	15406
Турківський	9933	9703	9364	9682	9807	9736	10086	10242
Яворівський	21258	21916	19730	20539	20847	20975	21730	22076

	Вовни, ц							
	2000	2005	2008	2009	2010	2011	2012	2013
Всього по області	208	136	119	127	120	121	134	139
Міста обласного значення	1	2	–	–	–	–	–	–
райони								
Бродівський	13	8	8	8	8	8	9	9
Буський	4	3	3	3	3	3	3	3
Городоцький	2	2	4	4	5	5	7	7
Дрогобицький	2	2	3	3	3	6	2	2
Жидачівський	5	3	1	1	1	1	1	1
Жовківський	14	11	11	11	11	13	15	18
Золочівський	9	7	5	13	5	6	7	8
Кам'янка-Бузький	28	15	8	8	8	9	10	10
Миколаївський	3	2	4	5	6	6	6	3
Мостиський	2	2	2	2	2	2	2	2
Перемишлянський	11	7	6	6	6	7	8	8
Пустомитівський	5	5	4	4	4	4	5	7
Радехівський	23	25	20	21	21	22	25	26
Самбірський	2	5	14	10	10	2	2	2
Сколівський	6	1	2	2	2	2	3	3
Сокальський	22	9	9	9	8	8	9	9
Старосамбірський	12	11	6	8	8	8	10	10
Стрийський	1	1	1	1	1	1	1	1
Турківський	23	8	3	3	3	3	3	4
Яворівський	20	7	5	5	5	5	6	6

2.27. Виробництво продуктів тваринництва сільськогосподарськими підприємствами

(т)

	М'яса (реалізація худоби та птиці на забій)							
	у живій вазі							
	2000	2005	2008	2009	2010	2011	2012	2013
Всього по області	10959	14069	52570	58839	69179	74347	80980	94391
Міста обласного значення	130	82	50	9	8	8	10	7
райони								
Бродівський	592	1313	1723	1864	1637	1657	1636	2278
Буський	759	604	2846	3733	3873	3915	3393	4808
Городоцький	1057	252	1025	1382	1272	1383	1714	2264
Дрогобицький	294	201	182	158	222	222	205	213
Жидачівський	449	513	3592	3211	4149	5606	6152	7872
Жовківський	358	489	3562	3088	3032	3133	2447	3301
Золочівський	793	1079	5736	5010	4350	4173	4504	4734
Кам'янка-Бузький	369	277	587	666	1135	1007	822	733
Миколаївський	440	260	3374	5649	8142	7592	9096	12742
Мостиський	147	78	133	240	248	282	256	256
Перемишлянський	76	94	878	896	1503	1594	1747	1806
Пустомитівський	418	3984	8107	7598	8994	9181	12342	13411
Радехівський	1041	243	916	1013	862	1095	1489	1274
Самбірський	447	2187	4221	5995	6333	5612	6776	7642
Сколівський	486	5	3	... ¹	... ¹	... ¹	-	-
Сокальський	2562	1577	3472	2170	3103	2631	1605	2357
Старосамбірський	56	34	112	115	72	87	68	94
Стрийський	410	392	7107	11663	15939	19090	20016	21078
Турківський	3	-	-	-	-	-	... ¹	-
Яворівський	72	405	4944	4377	4304	6078	6700	7521

¹ Інформація конфіденційна відповідно до Закону України «Про державну статистику».

	Молока (коров'ячого і козячого)							
	2000	2005	2008	2009	2010	2011	2012	2013
Всього по області	66011	31179	23680	24737	22934	23147	25657	26449
Міста обласного значення	285	64	22	... ¹	... ¹	... ¹	... ¹	... ¹
райони								
Бродівський	4212	3349	3718	4329	4491	4394	4804	5778
Буський	3059	1274	486	317	129	... ¹	64	462
Городоцький	4641	1103	325	339	404	418	481	526
Дрогобицький	2835	2351	2034	2046	1921	1947	2079	2100
Жидачівський	2802	1548	942	945	1115	1408	1741	1743
Жовківський	2925	1034	1245	1326	1485	1567	1583	1385
Золочівський	3088	1350	948	1149	781	681	771	806
Кам'янка-Бузький	5474	1247	391	528	427	409	350	344
Миколаївський	2880	1789	613	497	426	440	413	426
Мостиський	2710	940	378	379	344	304	310	338
Перемишлянський	613	284	71	75	63	54	54	42
Пустомитівський	2231	1052	1265	1325	1332	1493	1865	2169
Радехівський	4453	1702	1505	1519	1379	1508	1779	1451
Самбірський	3374	1212	721	737	737	683	892	642
Сколівський	–	–	–	–	–	–	–	–
Сокальський	13997	8638	7753	7976	6669	6358	7041	6774
Старосамбірський	762	281	79	76	90	127	199	331
Стрийський	2844	807	412	480	341	695	621	527
Турківський	–	–	–	–	–	–	–	–
Яворівський	2826	1154	772	681	699	595	589	595

¹ Інформація конфіденційна відповідно до Закону України «Про державну статистику».

2.28. Виробництво продуктів тваринництва господарствами населення

(т)

	М'яса (реалізовано на забій у живій вазі)							
	2000	2005	2008	2009	2010	2011	2012	2013
Всього по області	94325	109976	101693	97073	95928	92491	93091	93939
Міста обласного значення	805	606	527	503	497	479	475	479
райони								
Бродівський	5160	5636	5544	5273	5157	4930	5002	5044
Буський	3992	5736	5682	5410	5385	5105	5178	5218
Городоцький	4195	5285	4034	3862	3815	3819	3701	3735
Дрогобицький	3629	4174	4147	3878	3855	3685	3751	3780
Жидачівський	5297	5247	4110	3934	3870	3936	3920	3957
Жовківський	5488	6316	6077	5786	5716	5499	5656	5715
Золочівський	3960	4705	3691	3533	3495	3425	3505	3539
Кам'янка-Бузький	4060	4877	4087	3957	3927	3766	3787	3826
Миколаївський	3490	3968	3493	3344	3252	3093	3101	3127
Мостиський	4186	4953	4186	4007	3971	3729	3754	3789
Перемишлянський	5588	7270	7332	7025	6995	6785	6838	6902
Пустомитівський	4280	4836	4653	4459	4432	4157	4124	4167
Радехівський	5550	7072	6775	6437	6330	5890	5964	6015
Самбірський	4084	4665	4571	4371	4289	4525	4584	4620
Сколівський	2787	3390	3351	3187	3101	2899	2787	2810
Сокальський	9224	10377	9720	9322	9276	8719	8811	8903
Старосамбірський	4782	5509	5355	5098	5010	4970	4950	4990
Стрийський	3388	3774	3498	3335	3284	3133	3189	3215
Турківський	5598	5994	5874	5604	5546	5208	5250	5294
Яворівський	4782	5586	4986	4748	4725	4739	4764	4814

	Молока (коров'ячого і козячого)							
	2000	2005	2008	2009	2010	2011	2012	2013
Всього по області	965938	899196	707627	657765	633251	606508	594984	592951
Міста обласного значення	7678	4300	2173	1723	1707	1628	1595	1590
райони								
Бродівський	44857	42865	36548	33912	33379	31940	31304	31179
Буський	35374	37970	30627	28326	26358	21160	20736	20653
Городоцький	38048	34306	24555	22685	21398	20489	20100	20020
Дрогобицький	58981	52406	41328	38346	36573	35007	34307	34204
Жидачівський	58985	50013	37227	34430	32362	31003	30414	30292
Жовківський	60569	55474	44366	41432	41243	39503	38792	38676
Золочівський	42467	39110	31596	29411	28664	27420	26899	26818
Кам'янка-Бузький	39906	35545	27999	26146	25287	24265	23828	23757
Миколаївський	39983	39197	31000	28639	26855	25701	25213	25092
Мостиський	40469	38532	27505	25603	24100	23081	22642	22574
Перемишлянський	39541	39455	33872	31428	30055	28823	28275	28190
Пустомитівський	48554	42385	28376	26271	25384	24269	23808	23737
Радехівський	33761	33150	27285	25398	24511	23482	23036	22967
Самбірський	60425	62100	48471	45315	42899	41077	40297	40176
Сколівський	35832	31818	27548	25717	25076	24048	23572	23501
Сокальський	68134	69331	52817	49325	48449	44420	43538	43407
Старосамбірський	63813	54860	42818	39729	37113	35554	34878	34704
Стрийський	42723	36902	30025	27829	26404	23269	22808	22740
Турківський	59104	55065	45913	42875	42796	49134	48300	48155
Яворівський	46734	44412	35578	33225	32638	31235	30642	30519

2.29. Середній річний надій молока від однієї корови у сільськогосподарських підприємствах

(кг)

	2000	2005	2008	2009	2010	2011	2012	2013
Всього по області	1913	2753	2655	3111	2930	3202	3635	3829
Міста обласного значення ¹	... ¹	... ¹	... ¹	... ¹	... ¹
райони								
Бродівський	2081	3369	3585	4086	3752	3521	3750	4736
Буський	1772	2393	1756	1136	... ¹	... ¹	3867	7163
Городоцький	1825	2472	1900	1983	2205	2442	2865	2972
Дрогобицький	1995	2629	2489	2898	2850	2885	3012	3451
Жидачівський	1512	2307	1586	3119	3529	2879	3426	3052
Жовківський	1414	1834	2520	2918	3174	3416	4118	3554
Золочівський	1485	3462	3363	3493	2019	3229	3553	3613
Кам'янка-Бузький	2217	2866	3079	3614	2071	2246	1709	1923
Миколаївський	2282	2765	1648	1852	2465	3141	3083	3020
Мостиський	2168	2298	1879	2338	2045	1670	2288	2679
Перемишлянський	1881	3387	4450	3953	2110	3580	3607	3500
Пустомитівський	1391	2746	2614	2749	3040	3564	4548	4986
Радехівський	1956	2857	2746	4196	3778	4214	3785	3352
Самбірський	2138	2531	2266	2205	1847	1633	3566	2404
Сколівський	–	–	–	–	–	–	–	–
Сокальський	2380	2994	2984	3233	2859	3503	4166	4076
Старосамбірський	1406	1822	1366	1863	2303	3345	2922	4135
Стрийський	1455	2057	2171	2595	1995	4211	2864	2474
Турківський	–	–	–	–	–	–	–	–
Яворівський	2061	3354	2698	2851	3740	2888	2972	6132

¹ Див. зноску до табл.2.27.

2.30. Середньодобові прирости великої рогатої худоби (на вирощуванні, відгодівлі та нагулі) у сільськогосподарських підприємствах

(грамів)

	2000	2005	2008	2009	2010	2011	2012	2013
Всього по області	217	358	443	482	468	510	533	536
Міста обласного значення ¹	... ¹	244	... ¹	... ¹	... ¹
райони								
Бродівський	199	290	356	385	360	418	449	441
Буський	209	359	392	594	570	411	430	514
Городоцький	208	309	388	503	496	594	545	447
Дрогобицький	285	402	359	364	378	375	422	364
Жидачівський	230	371	599	848	728	794	811	768
Жовківський	199	405	623	667	563	540	584	524
Золочівський	246	424	489	504	494	483	457	518
Кам'янка-Бузький	147	269	428	479	485	404	... ¹	363
Миколаївський	203	333	241	340	388	381	348	315
Мостиський	196	316	335	364	311	291	379	390
Перемишлянський	203	342	655	532	339	814	702	1151
Пустомитівський	185	382	445	391	501	464	451	410
Радехівський	197	343	388	461	463	474	484	548
Самбірський	185	312	611	575	743	743	696	618
Сколівський	325	–	–	–	–	–	–	–
Сокальський	258	402	426	428	400	489	487	496
Старосамбірський	234	236	483	458	525	370	311	330
Стрийський	267	338	337	236	279	285	229	197
Турківський	692	–	–	–	–	–	–	–
Яворівський	222	396	463	494	485	503	501	529

¹ Див. зноски до табл.2.27.

2.31. Середньодобові прирости свиней на вирощуванні та відгодівлі в сільськогосподарських підприємствах

	(грамів)							
	2000	2005	2008	2009	2010	2011	2012	2013
Всього по області	108	315	375	485	507	579	593	642
Міста обласного значення	189	175	199	208	165	225
райони								
Бродівський	73	201	168	105	133	180	188	... ¹
Буський	140	289	253	431	527	636	621	567
Городоцький	81	319	301	327	345	274	209	222
Дрогобицький	26	119	239	176	196	332	222	509
Жидачівський	99	455	407	320	484	749	546	642
Жовківський	304	361	448	404	398	426	461	468
Золочівський	46	210	570	627	431	418	502	427
Кам'янка-Бузький	73	169	415	453	456	160	48	81
Миколаївський	68	216	383	376	349	362	405	478
Мостиський	118	245	265	312	352	420	429	445
Перемишлянський	79	228	977	702	650	664	481	595
Пустомитівський	154	523	514	510	487	374	284	310
Радехівський	53	108	235	372	232	235	203	152
Самбірський	116	269	316	334	369	346	337	346
Сколівський	207	165	–	–	–	–	–	–
Сокальський	113	343	406	376	286	318	352	290
Старосамбірський	135	411	550	553	521	464	403	431
Стрийський	153	229	179	571	604	669	701	894
Турківський	–	–	–	–	–	–	–	–
Яворівський	124	305	343	348	503	503	522	581

¹ Див. зноску до табл.2.27.

2.32. Поголів'я великої рогатої худоби

(на кінець року; тис. голів)

	Усі категорії господарств							
	2000	2005	2008	2009	2010	2011	2012	2013
Всього по області	565,7	362,7	299,8	283,6	251,9	237,5	250,5	240,4
Міста обласного значення	2,8	1,4	1,1	1,1	1,0	1,0	1,0	1,1
райони								
Бродівський	25,6	20,4	18,9	18,4	15,6	15,4	16,2	15,6
Буський	20,3	11,6	8,3	7,3	7,1	6,5	6,8	6,6
Городоцький	26,6	12,3	9,3	9,0	8,1	7,7	7,9	7,7
Дрогобицький	26,2	21,3	17,6	16,4	14,9	14,0	14,8	14,8
Жидачівський	32,3	17,7	13,1	12,3	11,4	11,4	12,9	12,3
Жовківський	29,4	22,1	18,5	17,3	15,0	13,8	15,3	14,3
Золочівський	25,6	15,6	13,2	12,5	10,6	10,4	10,9	9,9
Кам'янка-Бузький	28,5	13,2	10,7	11,0	9,7	8,9	9,8	9,8
Миколаївський	23,5	14,2	10,1	9,8	8,4	8,0	8,2	7,6
Мостиський	22,0	13,1	9,9	9,7	8,8	7,8	7,9	7,9
Перемишлянський	22,1	17,3	14,7	13,8	12,9	12,2	12,4	11,9
Пустомитівський	24,0	13,8	9,6	9,1	8,2	7,7	7,9	7,6
Радехівський	27,3	16,6	14,1	13,5	11,5	10,8	12,4	11,9
Самбірський	34,2	21,7	18,8	17,3	14,9	15,0	15,7	14,8
Сколівський	20,9	16,9	17,3	16,2	14,2	13,0	12,5	12,8
Сокальський	55,5	29,0	21,7	20,3	17,3	15,8	16,5	15,0
Старосамбірський	32,5	20,4	16,7	15,7	13,7	12,9	13,2	12,0
Стрийський	20,8	12,6	9,4	8,7	7,4	7,2	7,5	7,1
Турківський	38,2	32,5	31,2	29,8	27,3	24,6	26,8	25,8
Яворівський	27,4	19,0	15,6	14,4	13,9	13,4	13,9	13,9

	У т.ч. господарства населення							
	2000	2005	2008	2009	2010	2011	2012	2013
Всього по області	462,2	322,1	271,2	256,5	227,7	213,4	225,2	217,6
Міста обласного значення	2,1	1,3	1,1	1,1	1,0	1,0	1,0	0,9
райони								
Бродівський	18,1	16,1	14,9	14,4	11,9	11,5	12,5	12,0
Буський	14,9	9,9	7,5	6,9	6,8	6,4	6,5	6,2
Городоцький	20,9	11,2	8,5	8,2	7,4	7,1	7,3	7,2
Дрогобицький	22,2	18,7	15,5	14,4	13,0	12,1	12,9	13,0
Жидачівський	27,8	15,8	11,9	11,0	9,5	9,1	9,8	9,1
Жовківський	25,1	18,4	14,8	14,0	12,3	11,4	12,8	12,5
Золочівський	19,4	13,9	12,1	11,2	9,6	9,1	9,8	9,4
Кам'янка-Бузький	17,6	11,4	10,1	10,4	9,2	8,7	9,5	9,5
Миколаївський	18,7	11,8	9,6	9,4	8,1	7,7	8,0	7,2
Мостиський	18,7	12,0	9,5	9,3	8,4	7,5	7,5	7,5
Перемишлянський	20,8	17,0	14,5	13,7	12,8	12,1	12,2	11,8
Пустомитівський	21,0	12,6	8,3	7,9	7,0	6,5	6,7	6,4
Радехівський	19,0	14,0	12,3	11,6	9,7	9,0	10,5	10,5
Самбірський	29,0	19,7	16,9	15,2	12,8	12,8	13,3	12,8
Сколівський	20,9	16,9	17,3	16,1	14,2	13,0	12,5	12,8
Сокальський	34,7	19,2	14,5	13,9	12,5	11,4	12,1	11,1
Старосамбірський	31,6	20,1	16,5	15,5	13,5	12,7	13,0	11,7
Стрийський	17,4	11,5	9,0	8,4	7,1	6,7	7,1	6,6
Турківський	38,2	32,5	31,2	29,8	27,3	24,5	26,7	25,8
Яворівський	24,1	18,1	15,2	14,1	13,6	13,1	13,5	13,6

2.33. поголів'я корів

(на кінець року; тис. голів)

	Усі категорії господарств							
	2000	2005	2008	2009	2010	2011	2012	2013
Всього по області	336,9	235,4	177,7	171,7	161,7	155,9	152,4	146,6
Міста обласного значення	1,7	1,0	0,7	0,6	0,7	0,6	0,6	0,6
райони								
Бродівський	14,9	12,1	10,3	10,2	9,7	9,8	9,4	9,0
Буський	12,0	7,7	5,2	4,8	4,5	4,3	4,3	4,1
Городоцький	15,8	8,8	6,0	5,7	5,5	5,3	5,1	4,8
Дрогобицький	19,0	14,1	10,8	10,3	9,6	9,2	9,0	8,9
Жидачівський	19,1	12,4	8,7	8,2	7,9	7,7	7,4	7,1
Жовківський	20,8	15,4	12,1	11,8	10,9	10,2	10,3	9,9
Золочівський	13,8	9,7	7,1	6,8	6,2	6,0	6,0	5,7
Кам'янка-Бузький	15,3	9,0	6,7	6,8	6,2	5,8	5,7	5,6
Миколаївський	12,6	9,2	6,4	6,1	5,8	5,7	5,6	5,3
Мостиський	13,5	9,2	6,3	6,1	5,5	5,2	5,1	4,8
Перемишлянський	13,0	9,7	7,5	7,2	6,7	6,3	6,2	6,0
Пустомитівський	16,0	9,5	6,4	6,1	5,7	5,4	5,1	5,0
Радехівський	14,1	10,2	8,3	8,0	7,5	7,2	7,0	6,8
Самбірський	18,7	14,5	11,1	10,3	10,0	9,8	9,6	9,1
Сколівський	13,0	10,2	8,4	8,2	7,9	7,5	7,3	7,3
Сокальський	28,6	17,5	13,3	12,7	11,4	11,0	10,6	10,0
Старосамбірський	20,1	13,8	10,0	9,7	8,9	8,6	8,4	7,8
Стрийський	14,2	8,4	5,9	5,6	5,2	5,1	5,0	4,6
Турківський	22,1	19,2	16,1	16,3	16,2	15,8	15,8	15,5
Яворівський	18,6	13,8	10,4	10,2	9,7	9,4	8,9	8,7

	У т.ч. господарства населення							
	2000	2005	2008	2009	2010	2011	2012	2013
Всього по області	300,8	221,1	167,0	160,9	151,9	146,5	143,2	137,6
Міста обласного значення	1,5	1,0	0,7	0,6	0,6	0,6	0,6	0,6
райони								
Бродівський	12,9	10,8	9,0	8,9	8,2	8,1	8,0	7,7
Буський	10,2	7,1	5,0	4,7	4,4	4,3	4,2	3,9
Городоцький	13,1	8,4	5,8	5,5	5,3	5,1	4,9	4,6
Дрогобицький	17,4	13,0	9,9	9,4	8,9	8,4	8,4	8,2
Жидачівський	17,7	11,8	8,2	7,8	7,3	6,9	6,7	6,2
Жовківський	18,7	14,1	10,7	10,4	9,7	9,3	9,3	9,1
Золочівський	12,1	9,2	6,7	6,4	6,0	5,8	5,7	5,5
Кам'янка-Бузький	11,8	8,2	6,4	6,5	5,9	5,6	5,5	5,4
Миколаївський	11,0	8,3	6,1	5,9	5,7	5,6	5,5	5,2
Мостиський	12,1	8,7	6,1	6,0	5,4	5,1	5,0	4,7
Перемишлянський	12,5	9,6	7,5	7,1	6,6	6,3	6,2	6,0
Пустомитівський	14,7	9,0	5,9	5,6	5,3	5,0	4,7	4,5
Радехівський	11,6	9,3	7,5	7,2	6,8	6,4	6,3	6,2
Самбірський	17,1	13,6	10,4	9,3	8,9	8,7	8,5	8,0
Сколівський	13,0	10,2	8,4	8,2	7,9	7,6	7,3	7,3
Сокальський	21,9	14,4	10,8	10,2	9,5	9,3	8,8	8,4
Старосамбірський	19,7	13,7	9,9	9,6	8,8	8,5	8,3	7,7
Стрийський	12,7	8,1	5,7	5,4	5,0	4,9	4,8	4,4
Турківський	22,1	19,2	16,1	16,3	16,2	15,8	15,8	15,5
Яворівський	17,0	13,4	10,2	9,9	9,5	9,2	8,7	8,5

2.34. поголів'я свиней

(на кінець року; тис. голів)

	Усі категорії господарств							
	2000	2005	2008	2009	2010	2011	2012	2013
Всього по області	260,8	230,2	258,7	305,8	296,3	287,3	306,3	334,7
Міста обласного значення	4,2	1,6	1,5	1,5	1,4	1,4	1,4	1,5
райони								
Бродівський	15,0	16,1	14,1	15,8	12,7	10,6	10,9	11,3
Буський	14,7	12,7	19,8	17,6	23,4	21,8	27,8	32,3
Городоцький	8,7	8,0	9,7	10,8	9,5	9,8	9,1	9,1
Дрогобицький	7,2	4,8	5,6	6,3	6,2	6,3	6,0	10,0
Жидачівський	11,2	8,8	8,6	8,7	9,3	12,4	12,7	20,2
Жовківський	18,2	19,5	23,3	24,3	22,2	20,9	22,0	24,0
Золочівський	10,5	10,0	14,9	17,6	14,7	15,7	22,8	24,3
Кам'янка-Бузький	15,2	13,6	13,9	16,3	14,2	12,3	12,0	12,0
Миколаївський	7,8	5,4	4,8	6,1	5,2	4,0	4,2	4,7
Мостиський	6,9	6,4	6,5	7,4	6,9	6,7	7,0	7,0
Перемишлянський	9,5	9,5	11,8	13,5	13,2	11,7	12,3	13,2
Пустомитівський	11,3	11,5	11,6	8,7	7,9	6,1	5,8	5,9
Радехівський	20,5	18,9	21,1	21,7	19,6	16,2	17,4	17,4
Самбірський	9,2	7,5	8,0	9,5	7,7	7,7	8,2	17,4
Сколівський	5,0	3,2	3,1	3,4	3,2	3,0	2,3	2,7
Сокальський	41,2	36,8	31,9	35,3	33,9	27,6	29,3	30,2
Старосамбірський	11,1	7,2	9,6	9,9	9,4	10,6	9,5	7,4
Стрийський	8,2	7,9	20,9	50,0	53,1	59,9	63,0	61,5
Турківський	13,6	10,0	8,1	8,4	8,4	8,4	8,5	8,5
Яворівський	11,6	10,8	9,9	13,0	14,2	14,2	14,1	14,1

	У т.ч. господарства населення							
	2000	2005	2008	2009	2010	2011	2012	2013
Всього по області	241,0	196,6	188,7	201,7	186,8	176,4	178,4	181,9
Міста обласного значення	3,3	1,4	1,3	1,3	1,3	1,3	1,3	1,3
райони								
Бродівський	13,6	14,5	13,4	15,2	12,3	10,3	10,8	11,2
Буський	13,2	10,6	9,1	9,7	9,3	7,8	8,1	8,4
Городоцький	8,4	7,1	9,0	9,5	7,8	7,9	6,1	6,3
Дрогобицький	6,8	4,6	5,1	5,7	5,7	5,8	5,5	5,8
Жидачівський	10,6	6,6	5,6	5,6	5,6	7,6	5,7	6,4
Жовківський	16,9	15,6	15,1	16,4	15,2	13,0	14,3	15,2
Золочівський	9,8	9,0	10,3	10,7	10,1	10,1	11,0	12,1
Кам'янка-Бузький	13,8	12,9	11,7	12,4	11,6	11,2	11,8	11,9
Миколаївський	7,7	5,0	3,3	4,3	3,2	2,8	3,2	3,8
Мостиський	6,4	4,8	5,7	6,4	5,7	5,4	5,7	5,7
Перемишлянський	9,2	9,4	10,4	10,7	10,4	9,8	9,9	10,3
Пустомитівський	10,8	8,6	7,0	6,9	6,2	5,6	5,4	5,4
Радехівський	19,2	18,4	19,1	19,3	17,4	14,9	16,5	16,8
Самбірський	8,5	6,0	6,1	6,8	4,9	6,0	6,1	6,0
Сколівський	4,9	3,2	3,1	3,4	3,2	3,0	2,3	2,7
Сокальський	34,7	28,0	23,9	25,3	25,2	21,1	22,8	22,7
Старосамбірський	11,0	6,4	8,8	9,0	8,0	9,2	8,2	6,1
Стрийський	7,2	3,8	2,9	3,1	2,5	2,0	2,1	2,1
Турківський	13,6	10,0	8,1	8,4	8,4	8,4	8,4	8,5
Яворівський	11,4	10,7	9,7	11,6	12,8	13,2	13,2	13,2

2.35. поголів'я овець та кіз

(на кінець року; тис. голів)

	Усі категорії господарств							
	2000	2005	2008	2009	2010	2011	2012	2013
Всього по області	33,5	23,5	21,0	22,5	22,6	25,3	28,6	31,8
Міста обласного значення	3,1	1,7	1,5	1,5	1,5	1,6	1,8	2,2
райони								
Бродівський	1,3	1,0	0,7	0,8	0,7	0,6	0,7	0,9
Буський	1,1	0,8	0,5	0,5	0,5	0,6	0,7	0,7
Городоцький	1,5	1,0	0,9	0,9	1,0	1,1	1,1	1,4
Дрогобицький	1,6	1,3	1,2	1,2	1,3	1,5	2,6	3,3
Жидачівський	1,2	1,0	0,9	1,0	1,2	1,3	1,5	1,7
Жовківський	1,7	1,1	1,0	1,1	1,0	1,4	1,5	1,7
Золочівський	1,5	1,2	1,2	1,6	1,3	1,5	1,5	1,4
Кам'янка-Бузький	1,6	0,8	0,8	1,0	1,0	1,2	1,3	1,4
Миколаївський	1,3	0,8	0,6	0,7	0,8	0,7	0,9	0,8
Мостиський	0,8	0,8	0,9	1,4	1,4	1,4	1,7	1,8
Перемишлянський	1,4	1,4	1,5	1,5	1,5	1,7	1,9	2,0
Пустомитівський	2,5	1,8	1,9	1,8	1,7	1,7	1,9	1,8
Радехівський	1,6	1,6	1,1	1,2	1,2	1,4	1,4	1,4
Самбірський	0,9	0,8	1,0	1,0	1,0	0,9	0,8	0,9
Сколівський	1,1	0,6	0,6	0,7	0,7	0,8	0,9	0,9
Сокальський	1,6	0,9	0,8	0,8	0,8	1,0	1,2	1,6
Старосамбірський	2,5	1,4	1,5	1,3	1,3	1,5	1,6	1,7
Стрийський	1,9	1,4	0,9	0,9	0,9	1,0	1,1	1,4
Турківський	1,4	0,8	0,6	0,7	0,8	1,2	1,1	1,1
Яворівський	1,9	1,3	0,9	0,9	1,0	1,2	1,4	1,7

2.36. Поголів'я птиці усіх видів

(на кінець року; тис. голів)

	Усі категорії господарств							
	2000	2005	2008	2009	2010	2011	2012	2013
Всього по області	6266,8	7186,9	7987,1	8148,0	7961,5	8474,8	8826,1	9063,1
Міста обласного значення	121,5	153,6	145,8	148,8	143,1	138,0	134,0	140,0
райони								
Бродівський	249,5	271,4	204,5	212,5	192,7	376,9	302,7	249,2
Буський	353,5	507,6	357,6	409,5	441,4	349,4	232,0	292,1
Городоцький	304,9	282,5	332,6	294,1	310,4	378,7	441,3	443,3
Дрогобицький	317,9	544,9	562,9	604,2	430,0	333,7	293,8	341,9
Жидачівський	383,0	388,0	421,7	418,0	456,9	477,0	389,9	610,8
Жовківський	381,9	527,4	513,0	506,2	496,7	373,4	605,3	473,2
Золочівський	271,3	490,3	414,0	456,5	447,0	536,5	320,5	459,0
Кам'янка-Бузький	331,1	307,5	285,8	352,5	360,0	354,9	361,3	368,1
Миколаївський	268,6	300,9	568,5	790,4	517,0	595,8	1092,5	837,8
Мостиський	295,9	326,2	279,7	288,5	292,7	285,5	298,1	315,8
Перемишлянський	248,0	252,7	284,0	320,5	297,2	285,1	283,0	328,8
Пустомитівський	515,3	714,8	842,4	818,3	652,6	895,1	1354,8	882,7
Радехівський	263,7	254,3	326,6	253,8	256,2	236,1	272,6	297,5
Самбірський	272,3	453,9	583,0	628,4	636,9	706,8	693,7	760,7
Сколівський	89,0	71,8	64,2	66,6	60,9	59,3	60,7	61,4
Сокальський	507,2	428,2	414,8	396,3	485,1	376,7	482,0	578,3
Старосамбірський	369,8	254,7	237,3	244,0	235,5	240,4	247,6	242,2
Стрийський	205,0	190,9	445,0	345,1	700,9	767,1	164,1	699,8
Турківський	124,0	105,8	83,9	86,4	87,7	91,6	95,6	98,4
Яворівський	393,4	359,5	619,8	507,4	460,6	616,8	700,6	582,1

2.37. Мережа роздрібно́ї торгівлі та ресторанного господарства в сільській місцевості у районах Львівської області на кінець 2013 року

	Мережа роздрібно́ї торгівлі				Мережа ресторанного господарства	
	усього	у тому числі			кількість об'єктів	у них посадкових місць
		крамниці		кіоски, одиниць		
	оди-ниць	їх торгова площа, м ²				
Всього по області	676	665	36468	11	221	11017
Бродівський	28	28	1467	–	5	222
Буський	15	15	1136	–	3	176
Городоцький	27	24	1323	3	11	602
Дрогобицький	33	33	2192	–	7	232
Жидачівський	24	24	1240	–	1	30
Жовківський	45	43	2216	2	11	666
Золочівський	49	49	2743	–	40	2373
Кам'янка-Бузький	15	15	908	–	4	283
Миколаївський	31	30	1565	1	4	135
Мостиський	39	39	2748	–	4	151
Перемишлянський	34	34	1544	–	1	20
Пустомитівський	91	89	3974	2	29	1301
Радехівський	12	12	698	–	3	242
Самбірський	45	44	2858	1	8	526
Сколівський	55	55	2172	–	14	871
Сокальський	47	47	2475	–	30	1067
Старосамбірський	43	42	2649	1	2	58
Стрийський	12	11	957	1	38	1897
Турківський	14	14	643	–	1	68
Яворівський	17	17	960	–	5	97

3. ЗВЕДЕНІ ДАНІ ПО УКРАЇНІ

3.1 Площа сільськогосподарських угідь сільськогосподарських підприємств та громадян

(на кінець року; тис.га)

	2000	2005	2008	2009	2010	2011	2012	2013
Україна	38421,4	37039,4	36603,8	36554,8	36487,9	36483,3	36480,6	36395,4
Автономна Республіка Крим області	1547,6	1498,7	1496,1	1503,9	1498,1	1498,9	1474,8	1470,4
Вінницька	1829,0	1813,8	1813,1	1813,5	1813,2	1823,3	1828,8	1825,0
Волинська	891,2	873,7	841,1	834,0	830,9	828,2	831,0	828,5
Дніпропетровська	2234,1	2255,6	2211,6	2208,3	2198,7	2199,4	2194,8	2197,3
Донецька	1918,7	1677,8	1762,2	1778,2	1776,8	1779,2	1780,4	1780,6
Житомирська	1516,8	1375,8	1324,1	1307,1	1299,1	1289,7	1290,2	1288,2
Закарпатська	433,4	413,8	408,2	406,5	405,5	404,7	401,3	402,3
Запорізька	2178,6	2144,9	2129,2	2127,3	2132,4	2133,5	2133,0	2129,9
Івано-Франківська	524,4	498,9	489,7	490,0	490,0	489,8	493,3	493,3
Київська	1560,7	1541,6	1525,3	1523,9	1517,1	1513,7	1509,3	1509,3
Кіровоградська	1862,6	1791,2	1763,2	1769,4	1776,7	1781,1	1785,7	1786,1
Луганська	1810,6	1758,7	1733,8	1733,3	1721,2	1719,0	1704,3	1700,1
Львівська	1131,9	1054,3	1039,2	1033,7	1032,2	1031,5	1025,1	1013,2
Миколаївська	1841,0	1783,6	1788,0	1789,7	1786,3	1784,8	1785,9	1770,4
Одеська	2373,0	2306,1	2258,1	2217,9	2217,6	2216,4	2206,9	2205,7
Полтавська	1986,0	1906,7	1889,4	1885,8	1873,8	1872,5	1863,3	1849,8
Рівненська	905,7	872,1	837,5	832,3	830,5	825,4	822,0	791,6
Сумська	1547,0	1444,0	1449,4	1447,5	1439,9	1439,1	1449,5	1445,7
Тернопільська	1030,2	970,1	958,5	958,8	959,9	959,4	959,9	962,6
Харківська	2333,0	2203,5	2170,0	2177,3	2177,9	2180,2	2189,2	2180,9
Херсонська	1766,5	1773,8	1753,8	1758,5	1760,8	1764,4	1765,0	1768,8
Хмельницька	1501,6	1452,3	1454,7	1463,8	1466,6	1468,9	1469,9	1476,8
Черкаська	1359,8	1318,9	1310,9	1312,5	1311,8	1311,6	1312,1	1308,6
Чернівецька	458,6	454,0	449,6	449,2	449,2	448,9	450,1	448,1
Чернігівська	1879,4	1855,5	1747,1	1732,4	1721,7	1719,7	1726,3	1733,7

3.2. Площа ріллі сільськогосподарських підприємств і громадян

(на кінець року; тис.га)

	2000	2005	2008	2009	2010	2011	2012	2013
Україна	31409,5	30883,1	30887,0	30930,3	30932,1	30980,9	31035,7	31032,5
Автономна Республіка Крим області	1165,2	1178,2	1190,5	1198,4	1196,7	1199,6	1188,6	1188,3
Вінницька	1639,8	1641,6	1648,2	1647,5	1647,3	1655,1	1660,3	1656,9
Волинська	618,8	609,7	607,7	605,1	604,2	604,4	607,9	605,5
Дніпропетровська	2073,2	2096,1	2084,8	2084,6	2079,8	2080,4	2079,2	2081,2
Донецька	1619,6	1447,6	1545,3	1559,6	1559,5	1562,2	1562,5	1563,5
Житомирська	1045,1	1016,4	1034,3	1025,3	1023,7	1035,2	1046,2	1047,0
Закарпатська	198,7	196,9	195,6	194,6	194,1	193,8	192,9	193,0
Запорізька	1884,6	1893,0	1882,7	1881,5	1886,1	1886,4	1886,0	1882,2
Івано-Франківська	398,9	361,2	364,5	366,2	366,6	373,1	375,8	377,0
Київська	1303,8	1300,5	1290,4	1288,5	1282,3	1280,3	1279,8	1279,8
Кіровоградська	1723,8	1717,7	1703,7	1711,0	1717,7	1722,6	1727,5	1727,3
Луганська	1323,4	1275,8	1231,1	1235,1	1230,9	1235,5	1230,1	1226,4
Львівська	765,9	729,4	720,5	722,3	722,2	722,1	720,6	719,7
Миколаївська	1644,7	1619,7	1635,0	1639,4	1642,5	1640,5	1644,0	1636,9
Одеська	2024,3	1993,0	1968,4	1956,4	1959,6	1959,9	1959,0	1959,2
Полтавська	1712,2	1704,6	1719,0	1719,7	1717,9	1718,8	1721,8	1717,4
Рівненська	636,3	626,6	626,2	625,8	623,9	623,2	623,0	614,8
Сумська	1187,4	1138,1	1150,1	1151,0	1147,2	1148,1	1157,2	1156,9
Тернопільська	845,9	814,8	819,4	820,6	821,7	822,0	823,5	826,0
Харківська	1916,4	1833,1	1813,4	1819,3	1826,5	1829,1	1838,9	1837,0
Херсонська	1653,1	1667,6	1642,6	1646,1	1646,6	1648,8	1648,0	1656,6
Хмельницька	1214,9	1181,5	1182,1	1190,9	1194,1	1195,3	1197,4	1210,6
Черкаська	1254,7	1234,3	1232,9	1236,1	1236,6	1237,1	1237,6	1234,4
Чернівецька	332,8	331,3	325,7	325,4	325,3	323,9	324,2	323,3
Чернігівська	1226,0	1274,4	1272,9	1279,9	1279,1	1283,5	1291,7	1299,6

3.3. Валова продукція сільського господарства за регіонами

(млн.грн.)

	Валова продукція			У тому числі					
				рослинництва			тваринництва		
	2012	2013	2013 у % до 2012	2012	2013	2013 у % до 2012	2012	2013	2013 у % до 2012
Україна	223254,8	252859,0	113,3	149233,4	175895,2	117,9	74021,4	76963,8	104,0
Автономна Республіка Крим області	6665,0	6749,6	101,3	3389,8	3764,0	110,0	3275,2	2985,6	91,2
Вінницька	14492,2	17872,4	123,3	10459,7	12637,4	120,8	4032,5	5235,0	129,8
Волинська	6183,5	6344,9	102,6	3485,2	3503,7	100,5	2698,3	2841,2	105,3
Дніпропетровська	11535,4	15128,5	131,1	6999,2	10647,3	152,1	4536,2	4481,2	98,8
Донецька	10863,2	11488,2	105,8	6647,8	7384,3	111,1	4215,4	4103,9	97,4
Житомирська	7945,3	8408,1	105,8	5109,2	5536,9	108,4	2836,1	2871,2	101,2
Закарпатська	4207,3	4312,9	102,5	2078,6	2128,6	102,4	2128,7	2184,3	102,6
Запорізька	7083,2	9523,3	134,4	4965,2	7309,5	147,2	2118,0	2213,8	104,5
Івано-Франківська	5501,5	5613,8	102,0	2502,7	2614,6	104,5	2998,8	2999,2	100,0
Київська	14791,1	14986,4	101,3	9230,7	9323,9	101,0	5560,4	5662,5	101,8
Кіровоградська	8963,9	11462,0	127,9	6969,4	9530,8	136,8	1994,5	1931,2	96,8
Луганська	6280,2	6502,2	103,5	4425,7	4645,8	105,0	1854,5	1856,4	100,1
Львівська	8753,4	8813,3	100,7	5200,3	5135,9	98,8	3553,1	3677,4	103,5
Миколаївська	6936,5	9394,1	135,4	5030,5	7553,9	150,2	1906,0	1840,2	96,5
Одеська	8046,9	11355,9	141,1	5883,1	9127,8	155,2	2163,8	2228,1	103,0
Полтавська	13399,8	16022,9	119,6	9959,1	12271,2	123,2	3440,7	3751,7	109,0
Рівненська	6190,1	6564,4	106,0	3971,9	4222,5	106,3	2218,2	2341,9	105,6
Сумська	8227,8	9413,0	114,4	6183,4	7314,6	118,3	2044,4	2098,4	102,6
Тернопільська	7949,3	8051,4	101,3	5880,0	5792,0	98,5	2069,3	2259,4	109,2
Харківська	12198,8	14644,5	120,0	8999,3	11119,4	123,6	3199,5	3525,1	110,2
Херсонська	8334,2	9811,1	117,7	6351,3	7490,8	117,9	1982,9	2320,3	117,0
Хмельницька	11162,2	11522,6	103,2	7980,2	7972,4	99,9	3182,0	3550,2	111,6
Черкаська	14028,8	14946,9	106,5	8106,3	9028,8	111,4	5922,5	5918,1	99,9
Чернівецька	4363,3	4514,5	103,5	2601,3	2785,7	107,1	1762,0	1728,8	98,1
Чернігівська	9151,9	9412,1	102,8	6823,5	7053,4	103,4	2328,4	2358,7	101,3

3.4. Питома вага та місце регіонів у загальному обсязі виробництва валової продукції сільського господарства у 2013 році

	Валова продукція		У тому числі			
			рослинництва		тваринництва	
	у відсотках	місце	у відсотках	місце	у відсотках	місце
Україна	100,0	х	100,0	х	100,0	х
Автономна Республіка Крим	2,7	19	2,2	21	3,9	11
Вінницька	7,1	1	7,2	1	6,8	3
Волинська	2,5	22	2,0	22	3,7	13
Дніпропетровська	6,0	3	6,0	4	5,8	4
Донецька	4,5	8	4,2	12	5,3	5
Житомирська	3,3	17	3,1	17	3,7	12
Закарпатська	1,7	25	1,2	25	2,8	20
Запорізька	3,8	12	4,2	14	2,9	19
Івано-Франківська	2,2	23	1,5	24	3,9	10
Київська	5,9	4	5,3	6	7,4	2
Кіровоградська	4,5	9	5,4	5	2,5	22
Луганська	2,6	21	2,6	19	2,4	23
Львівська	3,5	16	2,9	18	4,8	7
Миколаївська	3,7	15	4,3	10	2,4	24
Одеська	4,5	10	5,2	7	2,9	18
Полтавська	6,3	2	7,0	2	4,9	6
Рівненська	2,6	20	2,4	20	3,0	15
Сумська	3,7	13	4,2	13	2,7	21
Тернопільська	3,2	18	3,3	16	2,9	17
Харківська	5,8	6	6,3	3	4,6	9
Херсонська	3,9	11	4,3	11	3,0	16
Хмельницька	4,6	7	4,5	9	4,6	8
Черкаська	5,9	5	5,1	8	7,7	1
Чернівецька	1,8	24	1,6	23	2,3	25
Чернігівська	3,7	14	4,0	15	3,1	14

**3.5. Питома вага продукції рослинництва і тваринництва
у загальному обсязі валової продукції сільського господарства
за регіонами у 2012 році**

(відсотків)

	Усі категорії господарств			Сільськогосподарські підприємства			Господарства населення		
	валова про- дукція	у тому числі		валова про- дукція	у тому числі		валова про- дукція	у тому числі	
		рослин- ництва	тварин- ництва		рослин- ництва	тварин- ництва		рослин- ництва	тварин- ництва
Україна	100,0	69,6	30,4	100,0	75,5	24,5	100,0	62,6	37,4
Автономна Республіка Крим області	100,0	55,8	44,2	100,0	63,0	37,0	100,0	50,3	49,7
Вінницька	100,0	70,7	29,3	100,0	76,6	23,4	100,0	62,1	37,9
Волинська	100,0	55,2	44,8	100,0	50,8	49,2	100,0	57,3	42,7
Дніпропетровська	100,0	70,4	29,6	100,0	67,2	32,8	100,0	75,4	24,6
Донецька	100,0	64,3	35,7	100,0	59,3	40,7	100,0	69,3	30,7
Житомирська	100,0	65,9	34,1	100,0	87,2	12,8	100,0	49,0	51,0
Закарпатська	100,0	49,4	50,6	100,0	65,9	34,1	100,0	48,4	51,6
Запорізька	100,0	76,8	23,2	100,0	81,5	18,5	100,0	71,8	28,2
Івано-Франківська	100,0	46,6	53,4	100,0	47,9	52,1	100,0	46,0	54,0
Київська	100,0	62,2	37,8	100,0	58,6	41,4	100,0	69,8	30,2
Кіровоградська	100,0	83,2	16,8	100,0	93,9	6,1	100,0	63,0	37,0
Луганська	100,0	71,4	28,6	100,0	77,9	22,1	100,0	63,3	36,7
Львівська	100,0	58,3	41,7	100,0	64,0	36,0	100,0	55,5	44,5
Миколаївська	100,0	80,4	19,6	100,0	94,6	5,4	100,0	62,1	37,9
Одеська	100,0	80,4	19,6	100,0	94,5	5,5	100,0	63,8	36,2
Полтавська	100,0	76,6	23,4	100,0	79,3	20,7	100,0	71,4	28,6
Рівненська	100,0	64,3	35,7	100,0	74,1	25,9	100,0	60,4	39,6
Сумська	100,0	77,7	22,3	100,0	87,5	12,5	100,0	59,5	40,5
Тернопільська	100,0	71,9	28,1	100,0	86,0	14,0	100,0	59,5	40,5
Харківська	100,0	75,9	24,1	100,0	80,0	20,0	100,0	70,9	29,1
Херсонська	100,0	76,4	23,6	100,0	81,3	18,7	100,0	72,0	28,0
Хмельницька	100,0	69,2	30,8	100,0	76,2	23,8	100,0	59,7	40,3
Черкаська	100,0	60,4	39,6	100,0	59,1	40,9	100,0	64,4	35,6
Чернівецька	100,0	61,7	38,3	100,0	66,6	33,4	100,0	60,2	39,8
Чернігівська	100,0	74,9	25,1	100,0	82,8	17,2	100,0	62,5	37,5

3.6. Посівні площі сільськогосподарських культур в усіх категоріях господарств у 2013 році

(тис.га)

	Уся посівна площа	У тому числі		
		зернові та зернобобові культури	технічні культури	кормові культури
Україна	28329,3	16209,9	7869,4	2288,7
Автономна Республіка Крим	756,2	528,3	146,5	41,0
області				
Вінницька	1622,0	889,3	448,0	156,7
Волинська	527,6	267,1	71,3	108,8
Дніпропетровська	1940,2	1196,6	586,4	66,8
Донецька	1431,8	781,4	457,0	100,9
Житомирська	818,2	423,1	173,6	149,4
Закарпатська	192,7	88,6	8,6	45,6
Запорізька	1625,7	906,0	611,2	56,2
Івано-Франківська	363,6	162,3	46,7	83,5
Київська	1160,0	617,3	318,0	102,9
Кіровоградська	1672,7	863,8	697,2	51,2
Луганська	1030,4	555,2	376,0	48,8
Львівська	621,0	302,9	98,5	100,7
Миколаївська	1565,1	970,0	493,2	59,9
Одеська	1852,5	1216,0	480,3	82,4
Полтавська	1720,0	1020,4	472,0	141,3
Рівненська	540,7	273,2	77,1	109,1
Сумська	1105,5	671,5	269,7	89,9
Тернопільська	798,3	493,9	164,8	65,0
Харківська	1758,6	1061,0	463,4	124,5
Херсонська	1417,2	796,2	461,8	64,7
Хмельницька	1138,7	630,0	304,7	125,3
Черкаська	1203,0	673,5	333,5	117,7
Чернівецька	307,0	137,7	69,2	53,1
Чернігівська	1160,6	684,6	240,7	143,3

3.7. Виробництво зернових та зернобобових культур в усіх категоріях господарств

	<i>(тис.т)</i>							
	2000	2005	2008	2009	2010	2011	2012	2013
Україна	24459,0	38015,5	53290,1	46028,3	39270,9	56746,8	46216,2	63051,3
Автономна Республіка Крим області	1064,4	1159,9	1734,1	1662,5	1403,8	1930,8	908,3	766,0
Вінницька	1744,5	2034,6	3377,6	3092,3	3111,3	4243,6	3624,7	4852,3
Волинська	503,1	677,0	717,0	639,7	579,4	747,8	869,3	902,0
Дніпропетровська	1571,4	2908,4	3693,9	2817,2	2708,6	3456,1	1554,3	3710,3
Донецька	1011,0	1911,8	2332,4	1724,3	1796,6	2285,6	1642,6	2210,3
Житомирська	721,4	750,3	1101,5	1237,6	1086,9	1507,2	1694,9	2108,6
Закарпатська	166,8	295,8	316,4	301,7	255,8	321,8	322,1	325,0
Запорізька	1150,1	1806,4	2780,1	2130,7	1905,4	2193,2	1196,3	2111,0
Івано-Франківська	253,1	334,9	398,5	402,0	346,5	536,6	615,5	677,6
Київська	1430,5	2283,8	2592,8	2482,6	2003,0	2785,4	3190,0	3343,0
Кіровоградська	1378,4	2478,7	3003,1	2534,2	2374,1	3464,9	2339,5	3781,4
Луганська	441,7	1311,4	1639,6	1055,5	811,1	1268,5	1293,8	1292,9
Львівська	481,4	626,8	837,2	822,5	622,7	961,6	1065,7	1186,1
Миколаївська	921,3	1763,4	2385,9	2465,1	2200,7	2628,2	1278,3	2803,8
Одеська	1581,3	2668,8	3681,5	2838,7	2928,7	3194,3	1880,4	3670,8
Полтавська	1407,8	2850,7	4531,3	3829,9	2853,7	5055,0	3644,7	5639,6
Рівненська	494,7	599,2	769,8	696,3	635,8	790,5	918,4	1108,6
Сумська	967,6	1119,2	2365,7	2005,0	1323,9	2522,2	2667,8	3588,1
Тернопільська	740,6	1044,8	1598,0	1573,9	1261,0	1882,8	2163,8	2228,9
Харківська	1267,6	2406,6	3797,0	2527,4	1266,5	3473,3	2716,5	4201,5
Херсонська	1166,3	1539,3	2202,3	1768,9	1514,8	2481,1	1055,2	1686,4
Хмельницька	1241,7	1204,9	1815,0	1701,6	1742,8	2180,1	2712,6	3039,5
Черкаська	1594,1	2217,2	2978,0	3194,9	2531,1	3761,9	3310,6	4068,5
Чернівецька	325,9	426,9	480,0	474,8	488,5	592,9	611,9	625,5
Чернігівська	832,3	1594,7	2161,4	2049,0	1518,2	2481,4	2939,0	3123,6

3.8. Виробництво цукрових буряків (фабричних) в усіх категоріях господарств

	<i>(тис.т)</i>							
	2000	2005	2008	2009	2010	2011	2012	2013
Україна	13198,8	15467,8	13437,7	10067,5	13749,2	18740,5	18438,9	10789,4
Автономна Республіка Крим області	–	–	–	–	–	–	–	–
Вінницька	1916,3	2050,4	2236,5	1404,6	2456,5	3012,7	2844,0	2562,3
Волинська	486,3	711,1	301,1	262,4	473,6	635,0	652,5	580,0
Дніпропетровська	270,2	358,6	43,1	38,6	32,6	82,6	44,5	38,3
Донецька	36,6	46,7	25,4	15,3	17,0	25,4	19,8	16,3
Житомирська	388,3	595,2	343,4	216,0	304,1	565,1	552,9	424,5
Закарпатська	–	–	–	–	–	–	–	–
Запорізька	26,9	25,5	7,7	–	2,7	1,8	–	–
Івано-Франківська	201,7	151,4	54,2	18,3	80,4	99,5	131,7	69,3
Київська	1215,9	1562,4	997,5	747,8	1093,8	1490,6	1200,2	702,6
Кіровоградська	642,4	698,5	516,5	331,3	513,3	788,6	628,4	284,3
Луганська	77,7	18,0	5,0	–	0,5	0,1	0,0	0,8
Львівська	400,6	437,3	584,0	316,2	529,5	673,8	834,5	653,7
Миколаївська	130,4	145,5	14,3	8,5	18,5	22,7	59,0	146,3
Одеська	213,5	116,2	25,0	–	8,1	2,6	10,2	0,9
Полтавська	975,1	1543,1	2700,9	2077,7	1802,5	2654,0	2894,9	1546,1
Рівненська	431,4	582,0	832,9	834,5	1010,5	1003,1	907,7	531,4
Сумська	772,8	644,3	328,0	333,2	335,6	821,6	591,9	30,9
Тернопільська	1202,3	1476,1	1403,2	1208,7	1554,6	1988,7	1892,4	1002,6
Харківська	1116,5	1102,7	823,9	482,3	462,2	985,3	875,6	387,5
Херсонська	25,1	32,8	1,7	–	–	–	–	–
Хмельницька	1146,2	1040,6	863,3	912,5	1605,8	1754,9	2218,8	1057,7
Черкаська	859,7	1252,8	854,0	602,7	977,0	1439,3	1429,0	481,8
Чернівецька	321,6	181,5	108,9	35,5	103,9	148,5	95,0	9,3
Чернігівська	341,3	695,1	367,2	221,4	366,5	544,6	555,9	262,8

3.9. Виробництво картоплі в усіх категоріях господарств

(тис.т)

	2000	2005	2008	2009	2010	2011	2012	2013
Україна	19838,1	19462,4	19545,4	19666,1	18704,8	24247,7	23250,2	22258,6
Автономна Республіка Крим області	250,2	158,8	349,8	401,4	366,5	467,1	343,8	407,1
Вінницька	1418,1	1523,0	1548,9	1557,9	1580,2	1856,8	1732,6	1720,3
Волинська	1194,3	975,2	936,9	966,0	986,4	1135,6	1161,5	1087,0
Дніпропетровська	683,2	583,5	570,1	450,3	434,0	561,6	481,7	536,4
Донецька	763,2	719,6	623,6	551,6	474,2	733,9	750,5	772,9
Житомирська	1064,7	1110,7	1060,2	1099,5	1166,2	1334,2	1343,9	1331,0
Закарпатська	478,0	543,5	575,7	611,0	500,8	590,1	608,6	614,9
Запорізька	291,3	329,0	305,6	199,5	268,5	284,4	321,0	233,8
Івано-Франківська	845,3	755,1	551,5	818,8	765,6	886,5	927,6	898,8
Київська	1350,8	1121,2	1477,8	1359,8	1496,3	1825,7	1741,1	1492,3
Кіровоградська	317,0	531,6	482,8	426,4	416,5	517,7	384,0	440,0
Луганська	358,7	669,8	534,2	418,7	339,8	389,5	404,4	398,0
Львівська	1510,3	1297,3	1370,8	1504,0	1258,8	1824,9	1830,8	1573,4
Миколаївська	72,5	213,1	180,5	168,0	171,0	214,4	173,9	211,6
Одеська	316,4	406,4	201,1	183,7	541,0	554,8	502,6	509,8
Полтавська	694,2	950,4	910,4	902,4	818,8	1272,8	950,9	984,1
Рівненська	875,5	912,0	1011,2	1022,2	1066,4	1377,9	1335,0	1299,2
Сумська	927,4	917,3	896,4	987,2	980,0	1153,4	1128,6	1091,9
Тернопільська	1043,0	681,7	788,5	915,8	830,7	1247,1	1284,6	1206,2
Харківська	1182,4	1270,5	854,2	717,3	475,0	973,0	980,4	1007,6
Херсонська	295,2	206,8	247,6	244,8	249,6	263,2	276,1	272,5
Хмельницька	1077,0	978,2	1262,5	1284,4	1083,7	1473,6	1591,2	1305,7
Черкаська	940,2	929,3	837,5	831,3	760,4	925,1	762,7	747,8
Чернівецька	418,1	420,1	460,6	509,4	496,4	628,5	601,9	597,1
Чернігівська	1471,1	1258,3	1507,0	1534,7	1178,0	1755,9	1630,8	1519,2

3.10. Виробництво овочів в усіх категоріях господарств

	<i>(тис.т)</i>							
	2000	2005	2008	2009	2010	2011	2012	2013
Україна	5821,3	7295,0	7965,1	8341,0	8122,4	9832,9	10016,7	9872,6
Автономна Республіка Крим області	185,5	127,9	286,1	398,4	398,7	432,5	391,3	476,4
Вінницька	196,2	292,8	318,2	302,7	310,9	388,1	366,2	482,0
Волинська	110,6	215,2	233,8	245,5	248,7	279,5	281,9	282,1
Дніпропетровська	433,0	493,9	541,2	554,5	560,3	674,1	671,6	600,0
Донецька	444,5	474,6	413,1	431,1	415,5	527,6	511,9	503,2
Житомирська	194,5	203,1	210,6	210,0	209,4	235,9	242,2	224,7
Закарпатська	123,3	217,6	239,5	244,2	245,9	262,5	282,7	289,0
Запорізька	230,9	298,5	279,4	257,8	281,8	324,2	346,1	424,6
Івано-Франківська	133,9	127,3	106,6	118,8	122,1	143,3	146,5	163,3
Київська	295,2	401,6	513,4	461,0	454,9	521,0	568,3	546,3
Кіровоградська	212,7	269,1	247,4	233,6	218,4	234,9	210,5	200,1
Луганська	249,0	278,3	310,6	275,2	257,2	304,8	333,3	310,9
Львівська	268,6	379,6	422,3	412,0	411,9	469,6	471,3	456,7
Миколаївська	174,1	266,7	274,4	334,2	354,1	481,0	521,3	463,2
Одеська	301,0	525,7	486,4	482,6	473,6	526,9	472,9	408,6
Полтавська	199,3	350,0	377,3	427,4	405,6	500,2	491,9	462,6
Рівненська	133,6	171,4	218,5	215,7	216,5	237,1	250,5	255,5
Сумська	137,7	139,8	136,6	191,0	153,7	189,3	185,4	189,4
Тернопільська	140,0	145,2	205,7	188,3	193,5	252,3	254,8	252,2
Харківська	415,7	522,9	509,4	488,4	464,5	702,6	698,4	707,7
Херсонська	421,5	526,1	696,7	910,6	841,5	1123,8	1287,7	1161,2
Хмельницька	155,2	225,4	213,1	220,7	208,8	235,0	225,3	209,4
Черкаська	344,2	295,8	296,5	329,7	281,2	353,6	368,6	361,6
Чернівецька	146,2	184,5	190,2	208,6	219,0	229,3	228,3	232,1
Чернігівська	174,9	162,0	238,1	199,0	174,7	203,8	207,8	209,8

3.11. Виробництво м'яса (реалізація на забій) худоби та птиці всіх видів в усіх категоріях господарств

(у живій вазі; тис.т)

	2000	2005	2008	2009	2010	2011	2012	2013
Україна	2607,5	2389,3	2723,2	2738,0	2925,4	3031,8	3120,9	3379,6
Автономна Республіка Крим	101,6	157,1	190,5	191,5	201,2	201,9	199,0	176,3
області								
Вінницька	150,5	77,1	103,7	94,0	95,9	98,9	123,0	259,1
Волинська	71,8	89,1	114,8	116,9	121,2	124,1	127,2	143,3
Дніпропетровська	136,9	160,9	235,2	254,5	268,7	294,2	294,4	294,4
Донецька	138,3	131,7	141,7	140,0	147,6	166,1	179,2	178,5
Житомирська	101,6	69,8	70,2	69,0	74,0	75,2	77,6	83,3
Закарпатська	76,3	73,6	76,2	76,0	74,6	76,9	86,3	86,5
Запорізька	110,5	76,8	77,9	75,3	79,8	87,3	85,1	85,9
Івано-Франківська	82,0	87,5	98,0	92,8	98,6	109,2	115,3	120,4
Київська	165,8	230,7	283,5	270,5	260,0	277,8	298,9	317,2
Кіровоградська	82,4	65,5	62,7	58,0	65,0	63,2	67,3	69,5
Луганська	77,3	69,5	60,3	58,5	61,1	63,6	62,2	67,4
Львівська	105,3	124,0	154,3	155,9	165,1	166,8	174,1	188,3
Миколаївська	71,2	44,8	46,0	39,9	45,9	49,4	49,5	49,6
Одеська	139,9	81,3	73,1	66,7	68,6	70,7	69,7	70,2
Полтавська	107,7	60,2	63,8	65,1	72,3	72,0	84,2	110,9
Рівненська	90,5	67,9	76,3	73,2	73,0	81,1	82,1	86,3
Сумська	103,0	94,3	63,8	59,4	63,2	63,5	63,1	66,2
Тернопільська	80,3	63,6	59,2	55,1	57,0	58,4	61,5	72,3
Харківська	128,9	139,1	115,1	117,6	119,4	114,3	111,5	129,7
Херсонська	89,6	63,8	69,2	66,7	67,7	68,6	68,0	71,5
Хмельницька	118,7	76,3	70,5	65,4	73,2	74,9	80,3	89,1
Черкаська	115,0	146,8	282,2	349,2	446,2	448,9	439,1	434,3
Чернівецька	56,3	51,5	63,9	63,1	62,9	63,5	67,6	66,9
Чернігівська	106,1	86,4	71,1	63,7	63,2	61,3	54,7	62,5

3.12. Виробництво молока в усіх категоріях господарств

(тис.т)

	2000	2005	2008	2009	2010	2011	2012	2013
Україна	12657,9	13714,4	11761,3	11609,6	11248,5	11086,0	11377,6	11488,2
Автономна Республіка Крим	402,6	346,8	363,4	367,2	352,9	335,2	310,2	297,6
області								
Вінницька	654,9	849,0	840,1	841,9	836,1	838,5	847,4	856,9
Волинська	458,2	550,6	485,0	461,7	450,2	450,5	466,5	467,0
Дніпропетровська	522,4	494,0	381,4	359,2	339,8	341,7	343,4	348,0
Донецька	472,9	514,1	371,3	360,3	339,1	327,4	332,9	324,8
Житомирська	656,3	731,9	613,8	602,4	578,3	569,1	594,9	597,6
Закарпатська	360,3	395,7	393,9	385,2	391,8	389,3	401,1	410,3
Запорізька	354,2	383,8	304,1	287,0	261,7	248,1	257,5	264,9
Івано-Франківська	522,6	576,4	495,1	485,5	465,4	451,8	466,3	470,5
Київська	679,5	692,8	505,7	475,8	451,1	438,9	476,3	475,9
Кіровоградська	385,0	394,9	346,3	346,5	343,1	331,5	309,2	322,0
Луганська	318,4	409,0	318,8	316,0	284,4	276,0	282,0	279,5
Львівська	1032,0	930,4	731,3	682,5	656,2	629,6	620,7	619,4
Миколаївська	346,8	432,3	368,8	367,7	364,0	365,9	367,4	370,7
Одеська	532,4	606,4	416,4	414,4	403,8	397,3	397,9	402,3
Полтавська	588,7	754,1	655,7	718,0	701,4	725,4	777,8	785,0
Рівненська	436,4	502,1	455,9	448,0	432,7	420,2	442,6	453,4
Сумська	479,6	498,2	454,5	456,2	430,5	418,3	427,3	427,3
Тернопільська	505,6	485,2	424,0	418,7	416,7	418,1	459,6	485,9
Харківська	539,6	566,5	489,1	481,4	467,2	472,7	513,3	536,7
Херсонська	320,1	357,5	320,5	318,9	305,9	302,0	310,5	308,8
Хмельницька	656,6	722,5	624,9	620,4	608,1	598,2	594,7	591,5
Черкаська	499,1	518,7	493,6	491,0	478,9	463,9	498,5	511,7
Чернівецька	332,6	367,9	327,5	311,9	308,1	298,0	298,3	298,1
Чернігівська	601,1	633,6	580,2	591,8	581,1	578,4	581,3	582,4

3.13. Виробництво яєць всіх видів в усіх категоріях господарств

(млн.шт.)

	2000	2005	2008	2009	2010	2011	2012	2013
Україна	8808,6	13045,9	14956,5	15907,5	17052,3	18689,8	19110,5	19614,8
Автономна Республіка Крим	447,1	581,9	699,0	762,5	810,7	792,9	746,3	520,7
області								
Вінницька	348,8	570,0	710,7	710,8	797,6	846,7	806,2	804,8
Волинська	158,5	219,6	184,6	183,6	181,6	197,4	186,0	185,1
Дніпропетровська	436,9	881,3	904,1	955,6	998,2	1092,8	1093,0	954,5
Донецька	854,1	1388,7	1476,1	1598,8	1868,4	2323,5	2215,8	1939,8
Житомирська	270,7	440,9	483,2	479,3	489,3	489,0	519,4	561,5
Закарпатська	229,7	298,6	293,6	300,2	317,2	328,2	332,6	337,5
Запорізька	345,2	557,0	595,5	698,8	740,5	682,4	727,3	731,8
Івано-Франківська	236,1	347,1	622,8	634,2	730,6	888,8	859,6	875,1
Київська	787,2	1462,6	1832,8	2048,3	2007,1	2332,7	2479,0	2545,3
Кіровоградська	179,0	283,3	451,1	452,1	499,4	522,0	537,0	523,3
Луганська	380,3	608,7	741,7	719,2	844,4	903,3	848,2	803,4
Львівська	465,9	548,2	548,2	571,5	576,8	544,0	519,9	530,8
Миколаївська	164,2	313,7	386,3	473,9	572,7	617,0	553,8	299,6
Одеська	656,8	684,3	504,5	586,4	584,5	397,1	353,7	355,1
Полтавська	404,7	537,8	539,7	620,1	619,5	600,2	671,8	641,0
Рівненська	194,2	327,9	363,5	411,8	433,8	446,6	490,4	514,9
Сумська	284,7	371,6	270,2	265,3	267,9	344,2	377,7	425,4
Тернопільська	234,5	290,1	350,1	352,0	369,8	378,7	414,3	427,7
Харківська	479,3	752,0	951,1	984,5	1100,6	1296,9	1140,5	1214,1
Херсонська	189,8	249,9	440,5	380,7	437,3	479,1	542,5	1201,2
Хмельницька	159,6	193,4	303,4	459,5	391,9	661,3	1195,1	1815,1
Черкаська	379,0	534,7	674,7	669,3	747,1	818,5	798,3	742,7
Чернівецька	183,0	243,9	358,9	341,9	408,4	442,5	431,0	375,3
Чернігівська	339,3	358,7	270,2	247,2	257,0	264,0	271,1	289,1

3.14. Виробництво вовни в усіх категоріях господарств

(*m*)

	2000	2005	2008	2009	2010	2011	2012	2013
Україна	3400	3195	3755	4111	4192	3877	3724	3520
Автономна Республіка Крим	603	606	1087	1334	1428	1167	1065	899
області								
Вінницька	47	22	16	18	17	18	19	14
Волинська	30	23	18	20	20	18	18	19
Дніпропетровська	45	30	53	66	67	61	52	43
Донецька	141	149	135	154	159	151	131	127
Житомирська	29	23	28	29	22	25	28	26
Закарпатська	191	190	208	218	218	210	213	216
Запорізька	132	59	95	77	68	68	69	76
Івано-Франківська	56	52	19	18	19	20	22	22
Київська	6	4	4	5	4	4	5	3
Кіровоградська	60	33	19	18	18	18	18	17
Луганська	83	65	60	66	68	65	60	52
Львівська	21	14	12	12	12	12	13	14
Миколаївська	99	64	95	120	102	95	97	101
Одеська	1181	1443	1398	1452	1456	1454	1443	1425
Полтавська	23	13	17	21	28	28	30	31
Рівненська	10	21	21	21	20	23	22	22
Сумська	45	31	37	36	37	35	32	33
Тернопільська	6	6	2	2	2	1	1	1
Харківська	85	44	56	56	66	68	64	62
Херсонська	270	143	193	186	183	164	146	144
Хмельницька	29	11	10	9	7	8	10	9
Черкаська	17	5	4	4	4	3	3	2
Чернівецька	169	129	155	156	154	149	150	151
Чернігівська	22	15	13	13	13	12	13	11

Методологічні пояснення

Постійне населення – населення, яке постійно проживає на момент перепису на даній території, враховуючи тимчасово відсутніх.

Сільське населення – особи, що проживають у сільській місцевості.

Населення, зайняте в усіх сферах економічної діяльності – це особи, які були зайняті економічною діяльністю: працювали за наймом на умовах повного (неповного) робочого часу; роботодавці; особи, які самостійно забезпечували себе роботою або безкоштовно працювали у сімейному бізнесі; служителі релігійних культів, військової кадрової служби, та ін.

Обсяги інвестицій в основний капітал (капітальні вкладення) включають витрати на нове будівництво, реконструкцію, розширення та технічне переоснащення діючих підприємств, витрати на будівництво об'єктів житлово-цивільного призначення. Інвестиції в основний капітал – витрати на будівельні роботи всіх видів; монтаж обладнання, придбання обладнання, виробничого інструменту і господарського інвентарю, передбачених в кошторисах на будівництво, на придбання машин і обладнання, що не входять до кошторису на будівництво, на інші капітальні роботи та інші витрати. В обсяги інвестицій не включаються витрати на придбання і формування основного стада.

Валова додана вартість є різниця між випуском та проміжним споживанням і містить у собі первинні доходи, що створюються учасниками виробництва і розподіляються між ними. Випуск – це вартість товарів і послуг, що є результатом виробничої діяльності одиниць-резидентів у звітному періоді. Проміжне споживання містить витрати на товари та послуги, які використані для виробничих потреб.

Сільськогосподарське підприємство – суб'єкт господарювання, який має право юридичної особи або відокремлений підрозділ юридичної особи, що здійснює систематичну виробничу діяльність у галузі сільського господарства з метою одержання прибутку (доходу). До складу сільськогосподарських підприємств включаються також фермерські господарства.

Фермерське господарство – форма підприємницької діяльності громадян із створенням юридичної особи, які виявили бажання виробляти товарну сільськогосподарську продукцію, займатися її переробкою та реалізацією з метою отримання прибутку на земельних ділянках, наданих їм для ведення фермерського господарства.

Господарство населення (домогосподарства) – сукупність осіб (або одна особа), які проживають і ведуть господарство разом, мають спільні витрати на утримання житла, харчування тощо. У сфері сільськогосподарського виробництва господарства населення використовують землі для ведення особистого селянського господарства, колективного садівництва і городництва, сінокосіння та випасання худоби, ведення товарного виробництва. До цієї категорії виробників віднесені

також фізичні особи – підприємці, які провадять свою діяльність у галузі сільського господарства.

Валова продукція в грошовій оцінці у постійних цінах визначена як сума продукції рослинництва і тваринництва. Постійні ціни одержані як середньозважені ціни товарної (ринкової) та нетоварної частини продукції сільського господарства. За постійні ціни прийняті середні ціни 2010 року, які розроблені Держкомстатом України разом з науково-дослідним інститутом статистики Держкомстату України та Інститутом економіки НАН України, затверджені й введені в дію наказом Держкомстату України №362 від 22 грудня 2011 року.

Обсяг продукції рослинництва визначається обсягом валового збору сільськогосподарських культур, який оцінюється в порівнянних цінах. Крім того, до вартості збору в даному році додається приріст (або відраховується збиток) вартості незавершеного виробництва в рослинництві за рік, а також вартість вирощування молодих багаторічних насаджень. Незавершене виробництво в рослинництві характеризується витратами на посів озимих і на підготовку ґрунту під ярі культури, зробленими в даному році під урожай наступного року. Вартість вирощування молодих багаторічних насаджень включає вартість закладки і вирощування до плодоносного віку багаторічних насаджень.

Обсяг продукції тваринництва визначається кількістю одержаного приплоду і обсягом приросту вирощеного за рік молодняка худоби, приросту дорослої худоби, одержаного в результаті її відгодівлі, а також кількості молока, вовни, яєць та іншої продукції тваринництва, одержаної в процесі господарського використання худоби та птиці і не пов'язаної з її забоєм. Обсяг продукції тваринництва визначається в грошовій оцінці за порівнянними цінами.

Сільськогосподарські угіддя – земельні ділянки, які систематично використовуються для одержання сільськогосподарської продукції. Вони складаються з площі ріллі, багаторічних насаджень, сіножатей і пасовищ, перелогів.

Валовий збір сільськогосподарських культур у сільськогосподарських підприємствах встановлюється за даними їх звітів шляхом прямого обліку зібраної у цих господарствах продукції як з основних, так із повторних і міжрядних посівів, тобто з фактично зібраної площі; у господарствах населення – на основі даних про розміри посівних площ у цих господарствах і середню урожайність з 1 га зібраної площі за матеріалами вибіркового спостереження сільськогосподарської діяльності домашніх господарств. Валовий збір зернових культур показується у вазі після доробки, а цукрових буряків (фабричних) – без землі і домішок.

Середня урожайність сільськогосподарських культур з 1 га зібраної площі обчислена в центнерах, виходячи з валового збору з основних, повторних і міжрядних посівів та фактично зібраної площі даної культури.

Поголів'я худоби станом на 1 січня встановлюється на основі щорічного суцільного обліку у всіх товаровиробників і включає поголів'я всіх вікових груп відповідного виду худоби.

Виробництво м'яса включає м'ясо всіх видів худоби і птиці. Дані наведені як товарного, так і внутрішньогосподарського забою худоби і птиці.

Виробництво молока характеризується фактично надоєним коров'ячим, козячим молоком, незалежно від того, чи було воно реалізовано, або частина його була використана у господарстві на випоювання телятам і поросяттям. Молоко, яке висмоктане телятами при їх підсосному утриманні у продукцію не зараховується.

Виробництво вовни включає всю фактично настрижену овечу, козячу вовну і козячий пух, незалежно від того, була вона реалізована, або використана на внутрішньогосподарські потреби. Вага вовни подається фізична (вага немитої вовни), безпосередньо після стрижки овець.

Виробництво яєць включає їх збір за рік від усіх видів домашньої птиці, з урахуванням яєць, які пішли на відтворення птиці (інкубація та інше) в штуках.

Середньорічний надій молока від однієї корови приводиться в розрахунку на поголів'я корів на початок року, незалежно від того, чи доїлась корова в даний період. У сільськогосподарських підприємствах при визначенні надою молока від однієї корови із загального поголів'я корів у господарстві виключаються корови, що знаходяться на відгодівлі, корови м'ясного стада, а також корови, які виділені для групового та підсосного утримання телят, якщо ці корови не доїлися.

Реалізація сільськогосподарської продукції – це обсяги продукції, яка реалізована сільськогосподарськими підприємствами за всіма каналами (включаючи продаж переробним підприємствам, організаціям споживспілки та безпосередньо споживачам за прямими зв'язками, на ринку, через власну торговельну мережу, своїм працівникам, населенню через систему громадського харчування, в рахунок оплати праці, іншим господарствам, країнам, на біржах, аукціонах), а також видачу пайовикам в рахунок орендної плати за землю та майнових паїв (часток) за різними цінами. Ці дані надходять статистичним органам від товаровиробників. В обсяги реалізації сільськогосподарської продукції не включається продукція, передана на переробку на давальницьких засадах (за виключенням цукрових буряків). Показники реалізації сільськогосподарської продукції надаються без врахування малих підприємств.

Головне управління статистики у Львівській області
Відділ статистики сільського господарства та навколишнього середовища

Статистичний збірник
“Сільське господарство Львівської області”

За редакцією
Зимовіної Світлани Іванівни

Відповідальна за випуск
Шалай Любомира Романівна

Підписано до друку 30.07.2014. Формат А-5.
Папір офсетний. Гарнітура Times New Roman.
Друк офсетний. Тираж 8 прим.